



UR3500
UR3501

GB	Electric Grass Trimmer	Instruction Manual
F	Coupe-Herbe Electrique	Manuel d'instructions
D	Elektro-Trimmer	Gebrauchsanleitung
I	Tosaerba elettrico	Istruzioni per l'uso
NL	Elektrische grastrimmer	Gebruiksaanwijzing
E	Cortadora de Césped	Manual de instrucciones
P	Aparador de Grama Eléctrico	Manual de instruções
DK	Elektrisk græstrimmer	Brugervejledning
GR	Ηλεκτρικό κουρευτικό γκαζόν	Εγχειρίδιο οδηγιών
TR	Elektrikli Çim Bıçme Makinesi	Kullanım Kılavuzu
S	Elektrisk gråstrimmer	Bruksanvisning
N	Elektrisk gresstrimmer	Bruksanvisning
FIN	Sähkökäyttöinen ruohotrimmeri	Käyttöohje
LV	Elektriskais zāles trimmeris	Lietošanas rokasgrāmata
LT	Elektrinė žoliapjovė	Naudojimo instrukcija
EE	Elektriline murutrimmer	Kasutusjuhend
PL	Wykaszarka Elektryczna	Instrukcja obsługi
HU	Elektromos fűnyíró	Használati útmutató
SK	Elektrická kosačka na trávu	Návod na obsluhu
CZ	Elektrický vyžinač	Návod k použití
SI	Električna kosilnica na nitko	Navodila za uporabo
AL	Kositës Elektrik i Barit	Manual Udhëzimi
BG	Електрически тример за трева	Упътване за работа
HR	Električni trimer za travu	Upute za korištenje
MK	Електрични ножици за трева (тример)	Упатство за работа
RO	Trimmer electric pentru iarbă	Manual de instrucțiuni
RS	Електрични тример за траву	Упутство за употребу
RUS	Электрокоса	Инструкция по эксплуатации
UA	Електротример	Інструкція з експлуатації
AR		

أداة تشذيب عشب كهربائية

دليل التعليمات



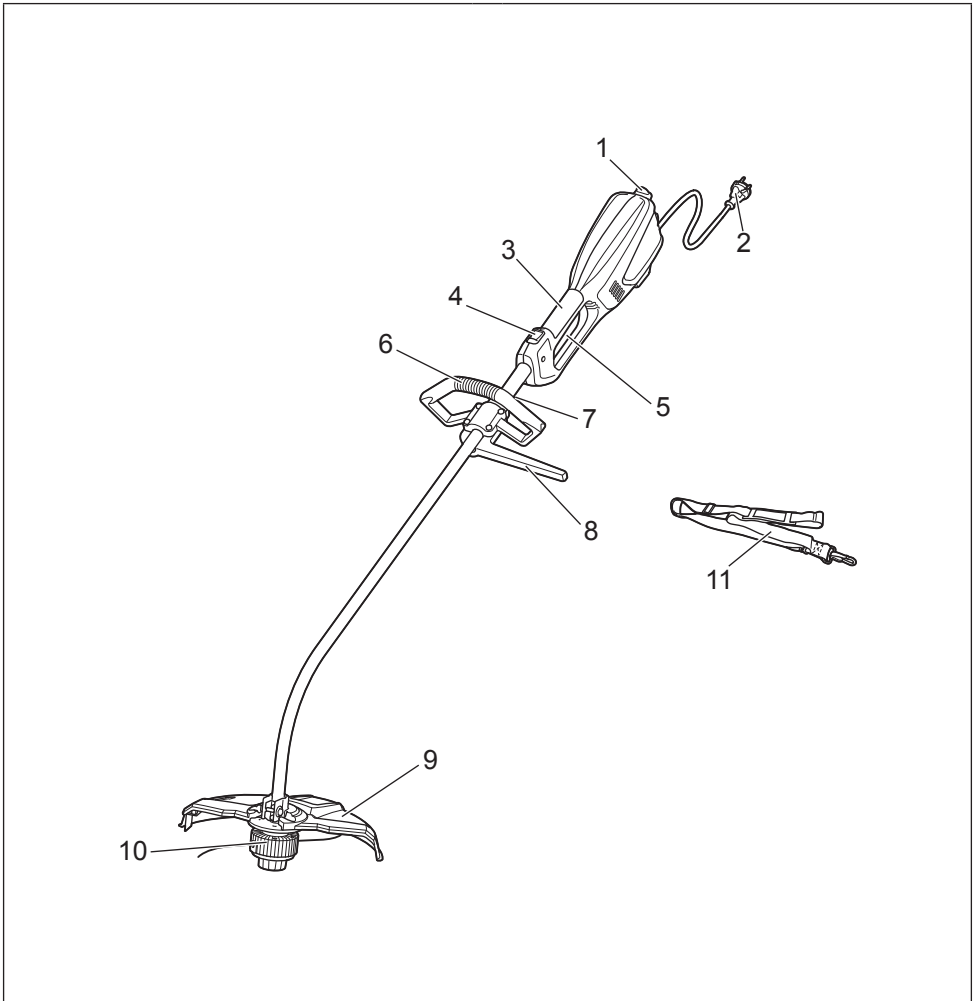

1

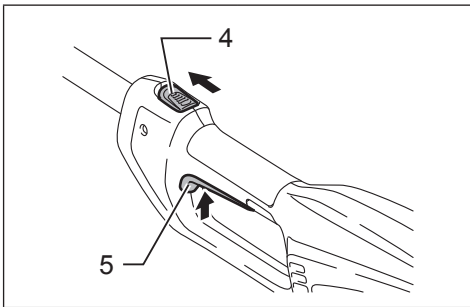

2

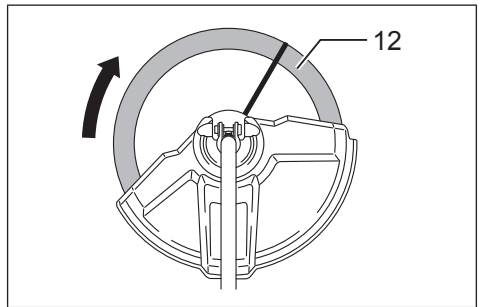

3

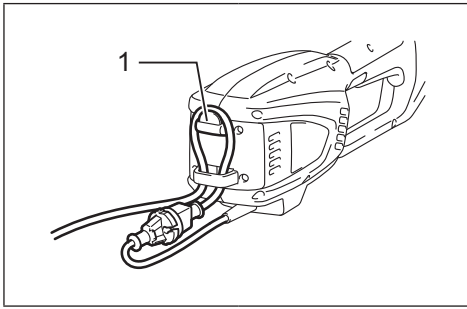

4

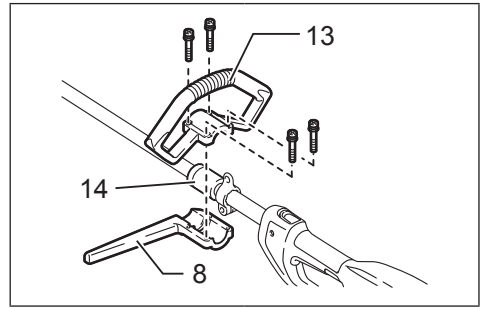

5

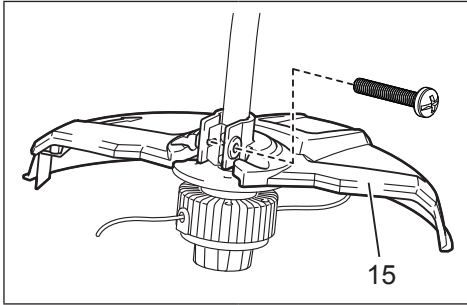

6

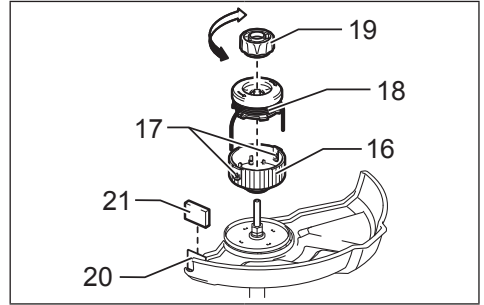

7

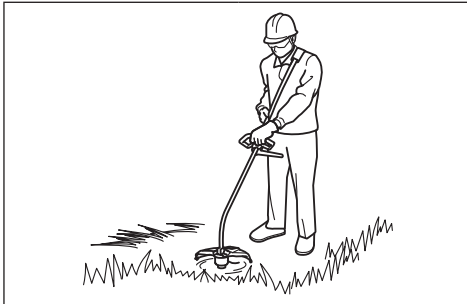

8

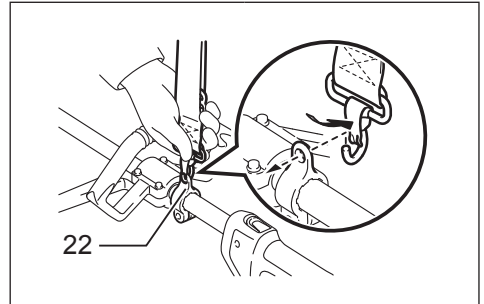

9

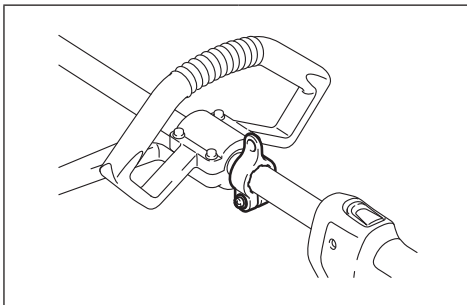

10

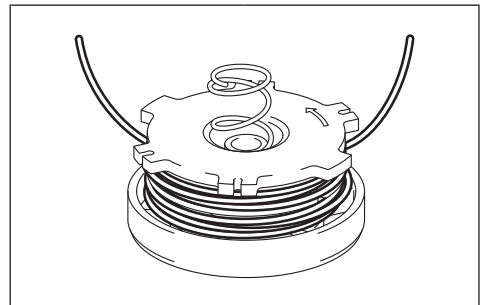

11

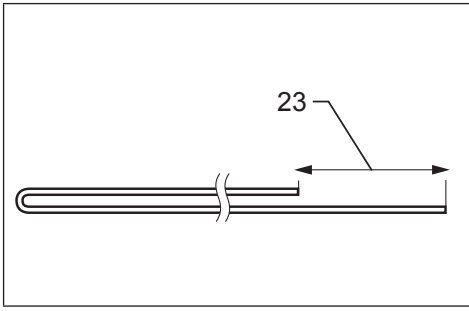

12

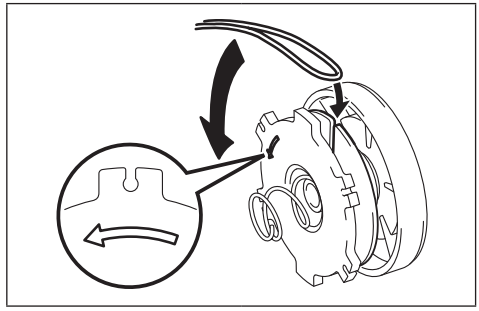

13

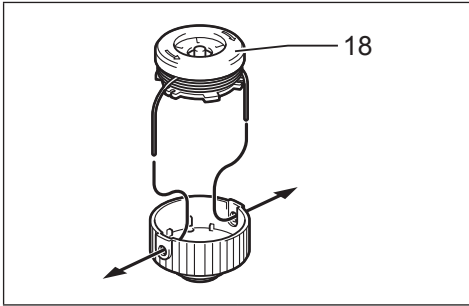

14

Explanation of general view

1 Cable holder	8 Barrier	17 Eyelets
2 Power supply cord (the shape may differ from country to country)	9 Cutting tool guard (protector)	18 Spool
3 Rear handle	10 Cutting tool	19 Lock screw
4 Lock-off lever	11 Shoulder harness	20 Cord cutter
5 Switch trigger	12 Most effective cutting area	21 Cover
6 Front handle	13 Handle	22 Hanger
7 Hanger (suspension point)	14 Rubber part	23 80 – 100 mm
	15 Protector	
	16 Cup	

SPECIFICATIONS

Model	UR3500	UR3501
Type of handle	Loop handle	
Overall length	1,550 mm	
Net weight	4.3 kg	
Continuous rating input	700 W	1,000 W
No load speed	6,500 min ⁻¹	6,500 min ⁻¹
Applicable cutting tool	Nylon cutting head	
Cutting width	350 mm	
Safety class	▣ / II	

- Due to our continuing program of research and development, the specifications herein are subject to change without notice.
- Specifications may differ from country to country.
- Weight according to EPTA-Procedure 01/2003

Noise	Sound pressure level average		Sound power level average		Applicable standard
	Model	L _{PA} (dB(A))	Uncertainty K (dB(A))	L _{WA} (dB(A))	
UR3500	81.6	2.5	93.75	1.46	EN 50636-2-91
UR3501	79.8	2.5	93.4	1.61	

- Wear ear protection.

Vibration	Front grip		Rear grip		Applicable standard or directive
	Model	a _h (m/s ²)	Uncertainty K (m/s ²)	a _h (m/s ²)	
UR3500	2.272	1.5	2.222	1.5	EN 50636-2-91
UR3501	2.268	1.5	2.248	1.5	

- The declared vibration emission value has been measured in accordance with the standard test method and may be used for comparing one tool with another.
- The declared vibration emission value may also be used in a preliminary assessment of exposure.

⚠ WARNING:

- The vibration emission during actual use of the power tool can differ from the declared emission value depending on the ways in which the tool is used.
- Be sure to identify safety measures to protect the operator that are based on an estimation of exposure in the actual conditions of use (taking account of all parts of the operating cycle such as the times when the tool is switched off and when it is running idle in addition to the vibration time).

Symbols

The following show the symbols used for the equipment. Be sure that you understand their meaning before use.



- Take particular care and attention.



- Read instruction manual.



- Danger; be aware of thrown objects.



- The distance between the tool and bystanders must be at least 15 m.



- Keep bystanders away.



- Keep distance at least 15 m.



- Wear a helmet, goggles and ear protection.



- Wear protective gloves.



- Wear sturdy boots with nonslip soles. Steeltoed safety boots are recommended.



- Do not expose to moisture.



- Disconnect the mains plug if the cord is damaged or entangled.



- Do not use blade.



- DOUBLE INSULATION



- Only for EU countries
Due to the presence of hazardous components in the equipment, used electrical and electronic equipment may have a negative impact on the environment and human health.

Do not dispose of electrical and electronic appliances with household waste!

In accordance with the European Directive on waste electrical and electronic equipment and its adaptation to national law, used electrical and electronic equipment should be collected separately and delivered to a separate collection point for municipal waste, operating in accordance with the environmental protection regulations.

This is indicated by the symbol of the crossed-out wheeled bin placed on the equipment.

EC DECLARATION OF CONFORMITY

For European countries only

The EC declaration of conformity is included as Annex A to this instruction manual.

IMPORTANT SAFETY INSTRUCTIONS

⚠ WARNING! Read all safety warnings and all instructions. Failure to follow the warnings and instructions may result in electric shock, fire and/or serious injury.

Save all warnings and instructions for future reference.

1. This appliance can be used by children aged from 8 years and above and persons with reduced physical, sensory or mental capabilities or lack of experience and knowledge if they have been given supervision or instruction concerning use of the appliance in a safe way and understand the hazards involved.
2. Children shall not play with the appliance.
3. Be familiar with the controls and proper use of the equipment.
4. Warning. Cutting elements continue to rotate after the motor is switched off.
5. Never allow children or people unfamiliar with the instructions to use the machine.
6. Stop using the machine while people, especially children, or pets are nearby.
7. Only use the machine in daylight or good artificial light.
8. Before using the machine and after any impact, check for signs of wear or damage and repair as necessary.
9. Take care against injury from any device fitted for trimming the filament line length. After extending new cutter line always return the machine to its normal operating position before switching on.
10. Never replace the non-metallic cutting means with metallic cutting means.
11. This appliance is not intended for use by persons (including children) with reduced physical, sensory or mental capabilities, or lack of experience and knowledge, unless they have been given supervision or instruction concerning use of the appliance by a person responsible for their safety. Children should be supervised to ensure that they do not play with the appliance.
12. Use the tool with the utmost care and attention.
13. Operate the tool only if you are in good physical condition. Perform all work calmly and carefully. Use common sense and keep in mind that the operator or user is responsible for accidents or hazards occurring to other people or their property.
14. Never operate the tool when tired, feeling ill or under the influence of alcohol or drugs.
15. The tool should be switched off immediately if it shows any signs of unusual operation.
16. Disconnect the machine from the mains before checking, cleaning or working on the machine and when it is not in use.
17. Never use replacement parts or accessories not provided or recommended by the manufacturer.

Intended use of the tool

1. Use right tool. The electronic grass trimmer is only intended for cutting grass, light weeds. It should not be used for any other purpose such as hedge cutting as this may cause injury.

Personal protective equipment

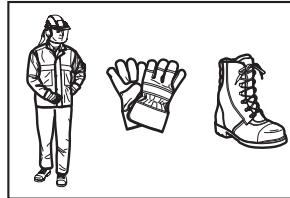
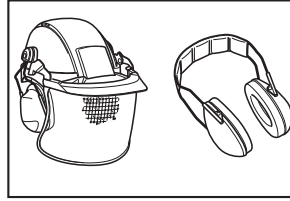

1. Dress Properly. The clothing worn should be functional and appropriate, i.e. it should be tight-fitting but not cause hindrance. Do not wear either jewelry or clothing which could become entangled with high grass. Wear protective hair covering to contain long hair.
2. When using the tool, always wear sturdy shoes with a non-slip sole. This protects against injuries and ensures a good footing.
3. Wear protective glasses or goggles.

Electrical safety

1. Avoid dangerous environment. Don't use the tool in damp or wet locations or expose it to rain. Water entering the tool will increase the risk of electric shock.
2. Power tool plugs must match the outlet. Never modify the plug in any way. Do not use any adapter plugs with earthed (grounded) power tools. Unmodified plugs and matching outlets will reduce risk of electric shock.
3. Avoid body contact with earthed or grounded surfaces such as pipes, radiators, ranges and refrigerators. There is an increased risk of electric shock if your body is earthed or grounded.
4. Do not abuse the cord. Never use the cord for carrying, pulling or unplugging the power tool. Keep cord away from heat, oil, sharp edges or moving parts. Damaged or entangled cords increase the risk of electric shock.
5. When operating a power tool outdoors, use an extension cord suitable for outdoor use. Use of a cord suitable for outdoor use reduces the risk of electric shock.
6. If operating a power tool in a damp location is unavoidable, use a residual current device (RCD) protected supply. Use of an RCD reduces the risk of electric shock.
7. Use of power supply via a RCD with a rated residual current of 30 mA or less is always recommended.
8. Before use, check the supply and extension cord for signs of damage or ageing.
9. If the cord becomes damaged during use, disconnect the cord from the supply immediately. Do not touch the cord before disconnecting the supply.

10. Do not use the tool if the cords are damaged or worn.
11. Keep extension cord away from cutting elements.

Starting up the tool

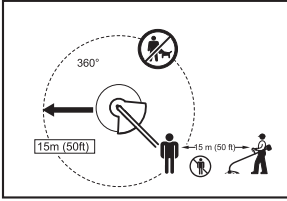

1. Make sure that there are no children or other people within a working range of 15 meters (50 ft), also pay attention to any animals in the working vicinity. Otherwise stop using the tool.
2. Before use always check that the tool is safe for operation. Check the security of the cutting tool and the guard and the switch trigger/lever for easy and proper action. Check for clean and dry handles and test the on/off function of the switch.
3. Check damaged parts before further use of the tool. A guard or other part that is damaged should be carefully checked to determine that it will operate properly and perform its intended function. Check for alignment of moving parts, binding of moving parts, breakage of parts, mounting, and any other condition that may affect its operation. A guard or other part that is damaged should be properly repaired or replaced by our authorized service center unless indicated elsewhere in this manual.
4. Switch on the motor only when hands and feet are away from the cutting tool.
5. Before starting make sure that the cutting tool has no contact with hard objects such as branches, stones etc. as the cutting tool will revolve when starting.

Method of operation

1. Never operate the machine with damaged guards or without the guards in place.
2. Only use the tool in good light and visibility. During the winter season beware of slippery or wet areas, ice and snow (risk of slipping). Always ensure a safe footing.
3. Take care against injury to feet and hands from the cutting tool.
4. Keep hands and feet away from the cutting means at all times and especially when switching on the motor.
5. Never cut above waist height.
6. Never stand on a ladder and run the tool.
7. Never work on unstable surfaces.
8. Do not overreach. Keep the balance at all times. Always be sure of the footing on slopes. Always walk and never run.
9. Remove sand, stones, nails etc. found within the working range. Foreign particles may damage the cutting tool and can cause to be thrown away, resulting in a serious injury.
10. Should the cutting tool hit stones or other hard objects, immediately switch off the motor and inspect the cutting tool.

11. Before commencing cutting, the cutting tool must have reached full working speed.
12. During operation always hold the tool with both hands. Never hold the tool with one hand during use. Always ensure a safe footing.
13. All protective equipment such as guards supplied with the tool must be used during operation.
14. Except in case of emergency, never drop or cast the tool to the ground or this may severely damage the tool.
15. Never drag the tool on the ground when moving from place to place, the tool may become damaged if moved in this manner.
16. Always withdraw the mains plug:
 - whenever leaving the tool unattended;
 - before clearing a blockage;
 - before checking, cleaning or working on the tool;
 - before making any adjustments, changing accessories or storing;
 - whenever the tool starts vibrating unusually;
 - whenever transporting the tool.
17. Don't force the tool. It will do the job better and with less likelihood of a risk of injury at the rate for which it was designed.

Maintenance instructions

1. The condition of the cutting tool, protective devices and shoulder strap must be checked before commencing work.
2. Turn off the motor and withdraw the mains plug before carrying out maintenance, replacing the cutting tool and cleaning the tool.
3. After use, withdraw the mains plug and check for damage.
4. Check for loose fasteners and damaged parts such as nearly halfway cut-off state in the cutting tool.
5. When not in use store the equipment in a dry location that is locked up or out of children's reach.
6. Use only the manufacturer's recommended replacement parts and accessories.
7. Always ensure that ventilation openings are kept clear of debris.
8. Inspect and maintain the tool regularly, especially before/after use. Have the tool repaired only by our authorized service center.
9. Keep handles dry, clean and free from oil and grease.
10. Never use water to cleaning the unit.

SAVE THESE INSTRUCTIONS.

⚠ WARNING:

DO NOT let comfort or familiarity with product (gained from repeated use) replace strict adherence to safety rules for the subject product. MISUSE or failure to follow the safety rules stated in this instruction manual may cause serious personal injury.

PARTS DESCRIPTION (Fig. 1)

FUNCTIONAL DESCRIPTION

WARNING:

- **Always be sure that the tool is switched off and unplugged before adjusting or checking the functions on the tool.** Failure to switch off and unplug may result in serious personal injury from accidental start-up.

Power switch action (Fig. 2)

WARNING:

- **Before plugging in, always check to see that the switch trigger actuates properly and returns to the “OFF” position when released. Do not pull the switch trigger hard without sliding the lock-off lever. This can cause switch breakage.** Operating a tool with a switch that does not actuate properly can lead to loss of control and serious personal injury.

To prevent the switch trigger from being accidentally pulled, a lock-off lever is provided.

To start the tool, slide the lock-off lever forward and then pull the switch trigger. Release the switch trigger to stop.

Nylon cutting head (Fig. 3)

NOTICE:

- Do not attempt to bump feed the head while the tool is operating at a high RPM. Bump feeding at a high RPM may cause damage to the nylon cutting head.
- The bump feed will not operate properly if the head is not rotating.

The nylon cutting head is a dual grass trimmer head provided with a bump & feed mechanism.

To feed out the nylon cord, bump the cutting head against the ground while the cutting head is rotating.

NOTE:

- If the nylon cord does not feed out while bumping the head, rewind/replace the nylon cord by following the procedures described under “Maintenance.”

Cable holder (Fig. 4)

Make a small loop of power cable, and hang it onto the cable holder.

ASSEMBLY

WARNING:

- **Always be sure that the tool is switched off and unplugged before carrying out any work on the tool.** Failure to switch off and unplug may result in serious personal injury from accidental start-up.
- **Never start the tool unless it is completely assembled.** Operation of the tool in a partially assembled state may result in serious personal injury from accidental start-up.

Installing the handle (Fig. 5)

WARNING:

- Do not remove or shrink the spacer. The spacer keeps a certain distance between both hands. Setting the grip/barrier assembly close to the other grip beyond the length of the spacer may cause loss of control and serious personal injury.

Fit the handle and the barrier onto the rubber part on the shaft pipe. Adjust the location of the handle, and then tighten them with four bolts.

Installing the protector (Fig. 6)

WARNING:

- **Never use the tool without the protector illustrated in place.** Failure to do so can cause serious personal injury.

CAUTION:

- Take care not to injure yourself on the cutter for cutting the nylon cord.

1. Fit the protector onto the shaft.
2. Align the hole of the protector along the slit of the metal part on the shaft.
3. Tighten them with the bolt.

Installing nylon cutting head (Fig. 7)

NOTICE:

- Be sure to use genuine nylon cutting head.

NOTE:

- Remove the cover on the cord cutter before use.

Turn the tool upside down so that you can replace the nylon cutting head easily.

1. Fit the cup onto the axis.
2. Put the nylon cords through the eyelets to come out of the cup.
3. Fit the spool on the axis.
4. Press the spool into the cup.
5. Hold the cup and the spool, and then tighten them with the lock screw by turning it clockwise.

To remove the nylon cutting head, turn the lock screw counterclockwise while holding the cup.

OPERATION

Correct handling of tool

Correct posture (Fig. 8)

WARNING:

- **Always position the tool on your right-hand side so that the barrier is always in front of your body.** Correct positioning of the tool allows for maximum control and will reduce the risk of serious personal injury.

CAUTION:

- **If during operation the nylon cutting head accidentally impacts a rock or hard object, stop the tool and inspect for any damage. If the nylon cutting head is damaged, replace it immediately.** Use of a damaged nylon cutting head could result in serious personal injury.

Put the shoulder harness on your left shoulder by putting your head and right arm through it and keep the tool on your right side while always keeping the barrier in front of your body.

Attachment of shoulder harness (Fig. 9)

Adjust the harness length so that the cutting tool is kept parallel with the ground.

Connect the hanger and the harness.

WARNING:

- **Be extremely careful to maintain control of the tool at all times. Do not allow the tool to be deflected toward you or anyone in the work vicinity.** Failure to keep control of the tool could result in serious injury to the bystander and the operator.

Adjustment of the hanger position and shoulder harness (Fig. 10)

To change the hanger position, loosen the bolt on the hanger. Then move the hanger.

After adjusting the hanger position, tighten the bolt with.

MAINTENANCE

WARNING:

- **Always be sure that the tool is switched off and unplugged before attempting to perform inspection or maintenance on the tool.** Failure to switch off and unplug may result in serious personal injury from accidental start-up.

NOTICE:

- Never use gasoline, benzine, thinner, alcohol or the like. Discoloration, deformation or cracks may result.

Replacing the nylon cord (Fig. 11)

WARNING:

- **Make sure that the nylon cutting head is secured to the tool properly before operation.** Failure to properly secure the nylon cutting head may cause it to fly apart resulting in serious personal injury.

1. Remove the lock screw by turning it counterclockwise.
2. Remove the spool and the cup. And remove the old nylon cord from the spool.
3. Cut a nylon cord in 3 – 6 m. Fold the cutting cord in two halves, leave one of half longer 80 – 100 mm than another. **(Fig. 12)**
4. Hook the middle of the new nylon cord to the notch located at the center of the spool between the two channels provided for the nylon cord. **(Fig. 13)**
5. Wind both ends firmly along the channels in the direction indicated by arrow mark on the spool.
6. Install the nylon cutting head as described in this instruction manual. **(Fig. 14)**

To maintain product SAFETY and RELIABILITY, repairs, any other maintenance or adjustment should be performed by Makita Authorized Service Centers, always using Makita replacement parts.

MAINTENANCE INTERVAL

Parts:	Interval:	How to:
Power cord	Every time before use	Visually inspect whether it is not badly worn or damaged. If it is damaged, ask your local service center for repair.
Auxiliary handle screw	Every time before use	Check whether screw is not loose. Tighten the screw if it is loose. Replace the screw if it is damaged.
Cutting tool guard (protector)	Every time before use	Check whether screw is not loose, whether protector is not damaged. Tighten the screw if it is loose. Replace the protector if it is damaged.
Nylon cutting head	Every 10 h	Visually inspect whether it is not badly worn or damaged. If it is damaged, replace it.

TROUBLESHOOTING

Before asking for repairs, conduct your own inspection first. If you find a problem that is not explained in the manual, do not attempt to dismantle the tool. Instead, ask Makita Authorized Service Centers, always using Makita replacement parts for repairs.

Malfunction status	Cause	Action
Motor does not run.	Power mains is not plugged in.	Plug in the mains.
	Power cable broken.	Ask your local authorized service center for repair.
	The drive system does not work correctly.	
Motor stops running after a little use.	Overheating.	Stop using of tool to allow it to cool down.
It does not reach maximum RPM.	The drive system does not work correctly.	Ask your local authorized service center for repair.
Cutting tool does not rotate: stop the machine immediately!	Foreign object such as a branch is jammed between the guard and the nylon cutting head.	Remove the foreign object.
	The drive system does not work correctly.	Ask your local authorized service center for repair.
Abnormal vibration: stop the machine immediately!	One end of the nylon cord has been broken.	Bump the nylon cutting head against the ground while it is rotating to cause the cord to feed.
	The drive system does not work correctly.	Ask your local authorized service center for repair.
Cutting tool and motor cannot stop: Disconnect the mains immediately!	Electric or electronic malfunction.	Disconnect the mains and ask your local authorized service center for repair.

OPTIONAL ACCESSORIES

CAUTION:

- These accessories or attachments are recommended for use with your Makita tool specified in this manual. The use of any other accessories or attachments might present a risk of injury to persons. Only use accessory or attachment for its stated purpose.

If you need any assistance for more details regarding these accessories, ask your local Makita Service Center.

- Nylon cutting head
- Nylon cord (cutting line)
- Shoulder harness

NOTE:

- Some items in the list may be included in the tool package as standard accessories. They may differ from country to country.

Descriptif

1 Support de câble	9 Défecteur de l'outil de coupe	17 Œillets
2 Cordon d'alimentation (la forme peut varier d'un pays à l'autre)	10 Outil de coupe	18 Bobine
3 Poignée arrière	11 Harnais simple	19 Écrou de blocage
4 Bouton de sécurité	12 Zone de coupe la plus efficace	20 Coupe-fil
5 Gâchette	13 Poignée	21 Cache de protection
6 Poignée avant	14 Partie recouverte de caoutchouc	22 Anneau de suspension
7 Anneau de suspension	15 Défecteur	23 80 – 100 mm
8 Protection	16 Coupelle	

SPÉCIFICATIONS

Modèle	UR3500	UR3501
Type de poignée	Poignée circulaire	
Longueur totale	1 550 mm	
Poids net	4,3 kg	
Puissance en régime continu	700 W	1 000 W
Vitesse à vide	6 500 min ⁻¹	6 500 min ⁻¹
Outil de coupe adapté	Tête de coupe à fil nylon	
Largeur de coupe	350 mm	
Catégorie de sécurité	II / II	

- Étant donné l'évolution constante de notre programme de recherche et développement, les spécifications contenues dans ce manuel sont modifiables sans préavis.
- Les spécifications peuvent varier suivant les pays.
- Poids selon la procédure EPTA 01/2003

Niveau sonore	Niveau de pression acoustique moyen		Niveau de puissance acoustique moyen		Norme applicable	
	Modèle	L _{PA} (dB (A))	Incertitude K (dB (A))	L _{WA} (dB (A))		Incertitude K (dB (A))
	UR3500	81,6	2,5	93,75	1,46	EN 50636-2-91
	UR3501	79,8	2,5	93,4	1,61	

- Portez des protecteurs d'oreilles.

Vibrations	Poignée avant		Poignée arrière		Norme ou directive applicable	
	Modèle	a _h (m/s ²)	Incertitude K (m/s ²)	a _h (m/s ²)		Incertitude K (m/s ²)
	UR3500	2,272	1,5	2,222	1,5	EN 50636-2-91
	UR3501	2,268	1,5	2,248	1,5	

- La valeur d'émission de vibration déclarée a été mesurée conformément à la méthode d'essai normalisée et peut être utilisée pour comparer différents outils.
- La valeur d'émission de vibration déclarée peut aussi être utilisée pour réaliser une évaluation préliminaire de l'exposition.

⚠ AVERTISSEMENT :

- L'émission de vibration pendant l'utilisation réelle de l'outil électrique peut différer de la valeur d'émission déclarée en fonction de la façon dont l'outil est utilisé.
- Assurez-vous que les mesures de sécurité visant à protéger l'opérateur sont basées sur une estimation de l'exposition dans les conditions normales d'utilisation, en tenant compte de toutes les phases du cycle de fonctionnement, y compris les périodes d'arrêt et de fonctionnement à vide.

Symboles

Les symboles suivants vous signalent des informations importantes relatives à l'équipement. Assurez-vous que vous comprenez leur signification avant utilisation.



- Soyez vigilant.



- Lisez le manuel d'instruction.



- Danger, risque de projection d'objets.



- Distance minimum entre l'outil et les personnes présentes : 15 m.



- Éloignez les personnes présentes.



- Restez à une distance de 15 m minimum.



- Portez un casque, des lunettes de sécurité et des protecteurs d'oreilles.



- Portez des gants de protection.



- Portez des chaussures solides à semelles antidérapantes. Le port de chaussures de sécurité à embout en acier est recommandé.



- N'exposez pas l'outil à l'humidité.



- Débranchez la prise de l'alimentation si le cordon est endommagé ou emmêlé.



- N'utilisez pas de lame.



- DOUBLE ISOLATION



- Pour les pays de l'Union européenne uniquement

En raison de la présence de composants dangereux dans l'équipement, les équipements électriques et électroniques usagés peuvent avoir un impact négatif sur l'environnement et la santé humaine. Ne jetez pas les appareils électriques et électroniques avec les ordures ménagères !

Conformément à la directive européenne relative aux déchets d'équipements électriques et électroniques et à son adaptation à la législation nationale, les équipements électriques et électroniques usagés doivent être collectés séparément et déposés dans un point de collecte distinct pour déchets urbains, conformément aux réglementations en matière de protection de l'environnement.

Cela est indiqué par le symbole de la poubelle à roulettes barrée sur l'équipement.

DÉCLARATION DE CONFORMITÉ CE

Pour les pays d'Europe uniquement

La déclaration de conformité CE est fournie en Annexe A à ce mode d'emploi.

IMPORTANTES CONSIGNES DE SÉCURITÉ

⚠ AVERTISSEMENT! Veuillez lire toutes les consignes de sécurité et instructions. Le non-respect des mises en garde et des instructions peut entraîner un choc électrique, un incendie et/ou des blessures graves.

Conservez toutes les mises en garde et instructions pour consultation ultérieure.

1. Cet appareil peut être utilisé par des enfants de 8 ans et plus, ainsi que par des personnes présentant des capacités physiques, sensorielles ou mentales réduites, ou par des personnes dénuées d'expérience et de connaissances si elles ont pu faire l'objet d'une surveillance ou recevoir des instructions préalables concernant l'utilisation en toute sécurité de l'appareil et si elles comprennent les risques associés.
2. Ne laissez pas les enfants jouer avec l'appareil.
3. Familiarisez-vous avec les commandes et l'utilisation correcte de l'équipement.
4. Avertissement. Les éléments de coupe continuent de tourner une fois l'alimentation du moteur coupée.
5. Ne laissez jamais des enfants ou des personnes non familiarisées avec les présentes instructions utiliser l'outil.
6. N'utilisez jamais l'outil à proximité de personnes, en particulier d'enfants, ou d'animaux domestiques.
7. Utilisez l'outil uniquement à la lumière du jour ou sous un bon éclairage artificiel.
8. Avant d'utiliser l'outil et après tout choc, vérifiez s'il présente des signes d'usure ou de détérioration, et réparez-le si nécessaire.
9. Veillez à ne pas vous blesser avec le coupe-fil (mise à la bonne longueur du fil de coupe). Après allongement du fil de coupe, remettez toujours l'outil en position de fonctionnement normal avant de le mettre en marche.
10. Ne remplacez jamais l'outil de coupe non métallique par un outil de coupe métallique.
11. Cet outil n'est pas destiné à être utilisé par des personnes (notamment des enfants) présentant des capacités physiques, sensorielles ou mentales réduites, ou par des personnes dénuées d'expérience et de connaissances, sauf si elles ont pu faire l'objet d'une surveillance ou recevoir des instructions préalables concernant l'utilisation de l'outil de la part des personnes responsables de leur sécurité. Les enfants doivent être surveillés pour s'assurer qu'ils ne jouent pas avec l'appareil.
12. Utilisez toujours l'outil avec prudence.
13. N'utilisez l'outil que si vous êtes en bonne condition physique. Faites très attention à tout ce que vous faites. Faites appel à votre bon sens, et souvenez-vous que l'opérateur ou l'utilisateur est responsable des accidents et dommages causés à des tiers ou à leurs biens.
14. N'utilisez jamais l'outil lorsque vous êtes fatigué, malade, ou sous l'influence d'alcool ou de médicaments.
15. Arrêtez l'outil immédiatement si celui-ci présente des signes de fonctionnement anormal.

16. Débranchez l'outil de l'alimentation électrique lorsque vous ne l'utilisez pas, et avant toute vérification, tout nettoyage ou toute intervention sur l'outil.
17. Utilisez toujours des pièces de rechange ou des accessoires fournis ou recommandés par le fabricant.

Utilisation prévue de l'outil

1. Utilisez le bon outil. Le coupe-herbe électronique est prévu uniquement pour couper l'herbe et les mauvaises herbes. Il ne doit pas être utilisé à d'autres fins, par exemple le taillage de haie, sous peine de blessure.

Équipement de protection personnelle

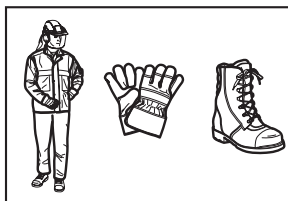
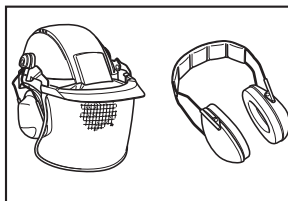

1. Habillez-vous de façon appropriée. Portez des vêtements fonctionnels et adaptés, c'est-à-dire ajustés, mais n'entravant pas vos mouvements. Ne portez pas de bijoux ou de vêtements risquant de s'accrocher dans les herbes hautes. Portez un couvre-chef protecteur pour retenir les cheveux longs.
2. Lorsque vous utilisez l'outil, portez toujours des chaussures solides à semelles antidérapantes. Elles offrent une protection contre les blessures et assurent un bon appui.
3. Portez des lunettes de sécurité.

Sécurité électrique

1. Évitez les environnements dangereux. N'utilisez pas l'outil dans des endroits mouillés ou humides, ne l'exposez pas à la pluie. La pénétration d'eau dans l'outil augmente les risques de choc électrique.
2. Le type de fiche de l'outil électrique doit correspondre à celui de la prise de courant. Ne modifiez jamais la fiche, de quelque façon que ce soit. N'utilisez pas de fiche d'adaptation avec les outils électriques mis à la terre (masse). L'utilisation de fiches non modifiées et de prises du type correspondant réduit les risques de choc électrique.
3. Évitez tout contact avec les surfaces mises à la terre ou à la masse, telles que tuyaux, radiateurs, cuisinières et réfrigérateurs. Les risques de choc électrique augmentent si votre corps se trouve mis à la terre ou à la masse.

4. **Ne maltraitez pas le cordon. Ne transportez jamais l'outil électrique par le cordon, et ne tirez pas sur le cordon pour déplacer l'outil ou débrancher la fiche. Tenez le cordon à l'écart des sources de chaleur, de l'huile, des objets tranchants et des pièces en mouvement. Les cordons endommagés ou emmêlés augmentent les risques de choc électrique.**
5. **Lorsque vous utilisez un outil électrique à l'extérieur, utilisez une rallonge conçue pour l'extérieur. L'utilisation d'une rallonge conçue pour l'extérieur réduit les risques de choc électrique.**
6. **Si l'utilisation d'un outil électrique dans un emplacement humide est inévitable, utilisez une source d'alimentation protégée par un disjoncteur différentiel. L'utilisation d'un disjoncteur différentiel réduit les risques de choc électrique.**
7. **Nous vous recommandons d'utiliser une alimentation protégée par un disjoncteur différentiel dont le courant de déclenchement est inférieur ou égal à 30 mA.**
8. Avant toute utilisation, inspectez le cordon d'alimentation et la rallonge pour vérifier qu'ils ne présentent aucun signe de détérioration ou de vieillissement.
9. Si le cordon d'alimentation est endommagé en cours d'utilisation, débranchez-le immédiatement de l'alimentation. **Ne touchez pas le cordon avant de l'avoir débranché de l'alimentation.**
10. N'utilisez pas l'outil si les cordons sont endommagés ou usés.
11. Tenez la rallonge à l'écart des éléments de coupe.
3. Avant utilisation de l'outil, vérifiez si celui-ci présente des pièces endommagées. Un déflecteur ou toute autre pièce endommagée doivent être inspectés avec précaution afin de déterminer s'ils peuvent fonctionner correctement et remplir leur rôle. Assurez-vous que les pièces mobiles ne sont pas désalignées ou bloquées, qu'aucune pièce et aucun support ne sont cassés et que l'outil n'a subi aucun dommage affectant son bon fonctionnement. Un déflecteur ou toute autre pièce endommagée doivent être réparés correctement ou remplacés par un centre technique agréé, sauf indication contraire dans le présent manuel.
4. Tenez vos mains et vos pieds à l'écart de l'outil de coupe lorsque vous mettez le moteur en marche.
5. Avant le démarrage, assurez-vous que l'outil de coupe n'est pas en contact avec des objets durs (branches, pierres, etc.). En effet, celui-ci se met à tourner au démarrage.

Fonctionnement

1. N'utilisez jamais l'outil avec des déflecteurs endommagés ou sans déflecteur.
2. Utilisez l'outil uniquement dans des endroits bien éclairés, où la visibilité est bonne. Pendant l'hiver, faites attention aux zones glissantes ou humides, au verglas et à la neige (risque de chute). Conservez toujours un bon appui au sol.
3. Veillez à ne pas vous blesser aux mains et aux pieds avec l'outil de coupe.
4. Tenez toujours vos mains et vos pieds à l'écart de l'outil de coupe, et plus particulièrement lorsque vous mettez le moteur en marche.
5. Ne coupez jamais d'herbe au-dessus de la taille.
6. N'utilisez jamais l'outil sur une échelle.
7. Ne travaillez jamais sur des surfaces instables.
8. Ne vous penchez pas trop en avant. Gardez votre équilibre en permanence. Assurez bien vos pas dans les pentes. Marchez, ne courez jamais.
9. Enlevez le sable, les pierres, les clous, etc. se trouvant dans la zone d'action. Les corps étrangers risquent d'endommager l'outil de coupe et d'être projetés, provoquant de graves blessures.
10. Si l'outil de coupe heurte des pierres ou d'autres objets durs, arrêtez immédiatement le moteur et inspectez l'outil de coupe.
11. Attendez que l'outil de coupe atteigne sa vitesse de travail avant de commencer à couper l'herbe.
12. Tenez toujours l'outil à deux mains lorsque vous l'utilisez. Ne tenez jamais l'outil avec une seule main lorsque vous l'utilisez. Conservez toujours un bon appui au sol.
13. Utilisez tous les équipements de protection (déflecteur par exemple) fournis avec l'outil lorsque vous utilisez celui-ci.
14. Sauf en cas d'urgence, ne laissez jamais tomber et ne jetez jamais l'outil par terre, sous peine d'endommager gravement celui-ci.
15. Ne traînez pas l'outil sur le sol lorsque vous le déplacez, sous peine d'endommager l'outil.

Démarrage de l'outil

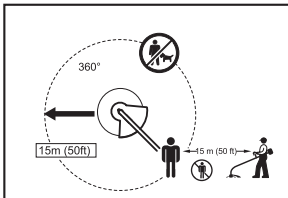

1. **Assurez-vous que personne (et a fortiori aucun enfant) ne se trouve dans une zone d'action de 15 mètres (50 pi) autour de l'appareil. Faites aussi attention aux animaux. Sinon, arrêtez d'utiliser l'outil.**
2. Avant le démarrage, vérifiez toujours que l'outil est en bon état de marche. Vérifiez l'état de l'outil de coupe et du déflecteur ainsi que le bon fonctionnement de la gâchette et du bouton de sécurité. Assurez-vous que les poignées sont propres et sèches et vérifiez la fonction marche/arrêt de la gâchette.

16. **Débranchez toujours la prise de l'alimentation :**
 - lorsque vous laissez l'outil sans surveillance ;
 - avant d'éliminer un blocage ;
 - avant toute vérification, nettoyage ou intervention sur l'outil ;
 - avant d'effectuer tout réglage, de changer les accessoires ou de ranger l'outil ;
 - en cas de vibration anormale de l'outil ;
 - lorsque vous transportez l'outil.
17. **Ne forcez pas l'outil. Son efficacité sera meilleure et les risques de blessure moins élevés à la vitesse pour laquelle il a été conçu.**

Instructions d'entretien

1. Vérifiez l'état de l'outil de coupe, des dispositifs de protection et du harnais avant de commencer à travailler.
2. Arrêtez le moteur et débranchez la prise de l'alimentation avant d'effectuer tout entretien, de remplacer l'outil de coupe et de nettoyer l'outil.
3. Après utilisation, débranchez la prise de l'alimentation et assurez-vous de l'absence de détérioration.
4. Vérifiez que les fixations sont bien serrées et que les pièces ne sont pas endommagées ; vérifiez par exemple que l'outil de coupe n'est pas pratiquement à moitié coupé.
5. Lorsque vous ne l'utilisez pas, entreposez l'outil dans un endroit sec et hors de portée des enfants.
6. Utilisez toujours des pièces de rechange ou des accessoires recommandés par le fabricant.
7. Assurez-vous toujours que les orifices de ventilation sont exempts de débris.
8. Inspectez et entretenez l'outil régulièrement, et particulièrement avant/après utilisation. Faites faire les réparations uniquement par un centre technique agréé.
9. Les poignées doivent être sèches, et ne doivent pas présenter de traces d'huile ou de graisse.
10. N'utilisez jamais d'eau pour nettoyer l'appareil.

CONSERVEZ CES INSTRUCTIONS.

AVERTISSEMENT :

NE vous laissez PAS tromper (au fil d'une utilisation répétée) par un sentiment d'aisance et de familiarité avec le produit, en négligeant le respect rigoureux des consignes de sécurité qui accompagnent le produit en question. La MAUVAISE UTILISATION de l'outil ou le non-respect des consignes de sécurité indiquées dans ce manuel d'instructions peuvent entraîner une blessure grave.

DESCRIPTION (Fig. 1)

DESCRIPTION DU FONCTIONNEMENT

AVERTISSEMENT :

- **Assurez-vous toujours que l'outil est hors tension et débranché avant de l'ajuster ou de vérifier son fonctionnement.** Si vous ne mettez pas l'outil hors tension et si vous ne le débranchez pas, son démarrage accidentel peut entraîner une blessure grave.

Interrupteur (Fig. 2)

AVERTISSEMENT :

- **Avant de brancher l'outil, vérifiez toujours que la gâchette fonctionne correctement et qu'elle revient en position d'arrêt (OFF) une fois relâchée. Ne tirez pas sur la gâchette en forçant si vous n'avez pas actionné le bouton de sécurité. Vous risquez de casser l'interrupteur.** L'utilisation d'un outil dont l'interrupteur ne fonctionne pas correctement peut entraîner la perte de maîtrise de l'outil et des blessures graves.

Le bouton de sécurité permet d'éviter de tirer accidentellement sur la gâchette.

Pour démarrer l'outil, faites glisser le bouton de sécurité vers l'avant puis tirez sur la gâchette. Pour arrêter l'outil, libérez la gâchette.

Tête de coupe à fil nylon (Fig. 3)

REMARQUE :

- N'essayez pas d'utiliser le système d'avance par choc lorsque l'outil fonctionne à régime élevé. L'utilisation du système d'avance par choc à régime élevé risque d'endommager la tête de coupe à fil nylon.
- Le système d'avance par choc ne fonctionne pas correctement si la tête n'est pas en rotation.

La tête de coupe à fil nylon est une tête de désherbage double équipée d'un système d'avance par choc.

Pour faire avancer le fil nylon, frappez la tête de coupe sur le sol, la tête étant en rotation.

NOTE :

- Si le fil nylon n'avance pas lorsque vous frappez la tête sur le sol, rembobinez/remplacez le fil nylon en suivant les procédures décrites dans « Entretien ».

Support de câble (Fig. 4)

Faites une petite boucle sur le câble d'alimentation, et accrochez-la sur le support de câble.

MONTAGE

AVERTISSEMENT :

- **Avant d'effectuer toute intervention sur l'outil, assurez-vous toujours qu'il est hors tension et débranché.** Si vous ne mettez pas l'outil hors tension et si vous ne le débranchez pas, son démarrage accidentel peut entraîner une blessure grave.
- **Ne démarrez jamais l'outil s'il n'est pas entièrement monté.** L'utilisation de l'outil partiellement monté peut entraîner une grave blessure suite à un démarrage accidentel.

Pose de la poignée (Fig. 5)

⚠ AVERTISSEMENT :

- N'enlevez pas l'entretoise, ne la raccourcissez pas. L'entretoise maintient une certaine distance entre les deux mains. Une distance de montage inférieure à la longueur de l'entretoise entre l'ensemble poignée/protection et l'autre poignée peut entraîner la perte de maîtrise de l'outil et des blessures graves.

Placez la poignée et la protection sur la partie recouverte de caoutchouc de l'arbre. Réglez l'emplacement de la poignée, et fixez l'ensemble en place avec quatre boulons.

Pose du déflecteur (Fig. 6)

⚠ AVERTISSEMENT :

- **N'utilisez jamais l'outil sans le déflecteur en place (voir l'illustration).** Le non-respect de cette consigne peut entraîner des blessures graves.

⚠ ATTENTION :

- Veillez à ne pas vous blesser avec le coupe-fil du fil nylon.
1. Placez le déflecteur sur l'arbre.
 2. Aalignez le trou du déflecteur avec la fente de la partie métallique de l'arbre.
 3. Assemblez-les avec le boulon.

Pose de la tête de coupe à fil nylon (Fig. 7)

REMARQUE :

- Veillez à utiliser une authentique tête de coupe à fil nylon.

NOTE :

- Enlevez le cache de protection du coupe-fil avant utilisation.

Retournez l'outil afin de remplacer la tête de coupe à fil nylon facilement.

1. Placez la coupelle sur l'axe.
2. Faites sortir les fils nylon par les œilletons de la coupelle.
3. Placez la bobine sur l'axe.
4. Appuyez sur la bobine pour la faire rentrer dans la coupelle.
5. Maintenez la coupelle et la bobine, puis bloquez-les en tournant l'écrou de blocage dans le sens des aiguilles d'une montre.

Pour démonter la tête de coupe à fil nylon, tournez l'écrou de blocage dans le sens inverse des aiguilles d'une montre en maintenant la coupelle.

UTILISATION

Manipulation correcte de l'outil

Position correcte (Fig. 8)

⚠ AVERTISSEMENT :

- **Placez toujours l'outil à votre droite afin que la protection se trouve toujours devant vous.** Le bon positionnement de l'outil permet un contrôle maximal et réduit le risque de blessure grave.

⚠ ATTENTION :

- **Si la tête de coupe à fil nylon heurte accidentellement une pierre ou un autre objet dur en cours d'utilisation, arrêtez immédiatement l'outil et assurez-vous qu'il n'est pas endommagé. Si la tête de coupe à fil nylon est endommagée, remplacez-la immédiatement.** L'utilisation d'une tête de coupe à fil nylon endommagée peut entraîner une blessure grave.

Placez le harnais sur votre épaule gauche en passant votre tête et votre bras droit à l'intérieur. Maintenez l'outil à votre droite afin que la protection se trouve toujours devant vous.

Fixation du harnais (Fig. 9)

Ajustez la longueur du harnais afin que l'outil de coupe soit toujours parallèle au sol.

Fixez le harnais sur l'anneau de suspension.

⚠ AVERTISSEMENT :

- **Veillez à garder le contrôle de l'outil en permanence. Ne laissez pas l'outil dévier vers vous ou vers toute personne à proximité de la zone de travail.** La perte de contrôle de l'outil présente des risques de blessure grave pour l'opérateur et les personnes à proximité.

Réglage de la position de l'anneau de suspension et du harnais (Fig. 10)

Pour modifier la position de l'anneau de suspension, desserrez le boulon se trouvant sur celui-ci. Déplacez ensuite l'anneau de suspension.

Réglez la position de l'anneau de suspension, puis resserrez le boulon.

ENTRETIEN

⚠ AVERTISSEMENT :

- **Assurez-vous toujours que l'outil est hors tension et débranché avant d'effectuer tous travaux d'inspection ou d'entretien sur celui-ci.** Si vous ne mettez pas l'outil hors tension et si vous ne le débranchez pas, son démarrage accidentel peut entraîner une blessure grave.

REMARQUE :

- N'utilisez jamais d'essence, benzine, diluant, alcool ou autre produit similaire. Cela risquerait de provoquer la décoloration, la déformation ou la fissuration de l'outil.

Remplacement du fil nylon (Fig. 11)

AVERTISSEMENT :

- **Assurez-vous que la tête de coupe à fil nylon est correctement maintenue en place avant utilisation.**

Une tête de coupe à fil nylon mal fixée risque d'être éjectée et de provoquer des blessures graves.

1. Retirez l'écrou de blocage en le tournant dans le sens inverse des aiguilles d'une montre.
2. Enlevez la bobine et la coupelle. Enlevez ensuite le vieux fil de la bobine.
3. Coupez un morceau de fil nylon de longueur 3 – 6 m. Pliez le fil de coupe en deux parties inégales, l'une étant plus longue que l'autre de 80 – 100 mm. **(Fig. 12)**
4. Accrochez la boucle du nouveau fil nylon sur l'encoche située au centre de la bobine, entre les deux gorges destinées au fil nylon. **(Fig. 13)**
5. Enroulez en serrant les fils dans les gorges selon la direction indiquée par la flèche sur la bobine.
6. Installez la tête de coupe à fil nylon comme indiqué dans le présent manuel. **(Fig. 14)**

Pour maintenir la SÉCURITÉ et la FIABILITÉ du produit, les réparations, travaux d'entretien et autres réglages doivent être effectués dans un centre de service Makita agréé, exclusivement avec des pièces de rechange Makita.

INTERVALLE D'ENTRETIEN

Pièces :	Périodicité :	Opération :
Cordon d'alimentation	Avant chaque utilisation	Vérifiez visuellement l'état de la pièce (usure ou détérioration importantes). Si elle est endommagée, demandez à votre centre technique de réaliser les réparations.
Vis de la poignée auxiliaire	Avant chaque utilisation	Vérifiez si la vis est bien serrée. Serrez la vis si elle est desserrée. Remplacez la vis si elle est endommagée.
Défecteur de l'outil de coupe	Avant chaque utilisation	Vérifiez si la vis est bien serrée et si le déflecteur est en bon état. Serrez la vis si elle est desserrée. Remplacez le déflecteur s'il est endommagé.
Tête de coupe à fil nylon	Toutes les 10 heures	Vérifiez visuellement l'état de la pièce (usure ou détérioration importantes). Remplacez-la si elle est endommagée.

DÉPANNAGE

Avant de faire faire une réparation, effectuez votre propre inspection. Si vous rencontrez un problème non décrit dans le présent manuel, n'essayez pas de démonter l'outil. Confiez-le à un centre technique agréé Makita, qui utilise toujours des pièces de rechange Makita pour les réparations.

Dysfonctionnement	Cause	Remède
Le moteur ne tourne pas.	La prise n'est pas branchée sur l'alimentation électrique.	Branchez la prise sur l'alimentation électrique.
	Le câble d'alimentation est cassé.	Demandez à un centre technique agréé de réaliser les réparations.
	Le système d'entraînement ne fonctionne pas correctement.	
Le moteur arrête de tourner après une courte utilisation.	Surchauffe.	Arrêtez d'utiliser l'outil et laissez-le refroidir.
Impossible d'atteindre le plein régime.	Le système d'entraînement ne fonctionne pas correctement.	Demandez à un centre technique agréé de réaliser les réparations.
L'outil de coupe ne tourne pas : arrêtez immédiatement la machine !	Un corps étranger (par exemple une branche) est coincé entre le déflecteur et la tête de coupe à fil nylon.	Enlevez le corps étranger.
	Le système d'entraînement ne fonctionne pas correctement.	Demandez à un centre technique agréé de réaliser les réparations.
Vibrations anormales : arrêtez immédiatement la machine !	Une des extrémités du fil nylon s'est cassée.	Pour faire avancer le fil nylon, frappez la tête de coupe sur le sol, la tête étant en rotation.
	Le système d'entraînement ne fonctionne pas correctement.	Demandez à un centre technique agréé de réaliser les réparations.
L'outil de coupe et le moteur ne s'arrêtent pas : débranchez immédiatement l'outil de l'alimentation électrique !	Dysfonctionnement électrique ou électronique.	Débranchez immédiatement l'outil de l'alimentation électrique et demandez à un centre technique agréé de réaliser les réparations.

ACCESSOIRES EN OPTION

ATTENTION :

- Ces accessoires ou pièces sont recommandés pour l'utilisation avec l'outil Makita spécifié dans ce mode d'emploi. L'utilisation de tout autre accessoire ou pièce peut comporter un risque de blessure. N'utilisez les accessoires ou pièces qu'aux fins auxquelles ils ont été conçus.

Si vous désirez obtenir plus de détails concernant ces accessoires, veuillez contacter le centre de service Makita le plus proche.

- Tête de coupe à fil nylon
- Fil nylon (fil de coupe)
- Harnais simple

REMARQUE :

- Il se peut que certains éléments de la liste soient fournis avec l'outil en tant qu'accessoires standard. Ils peuvent varier d'un pays à l'autre.

Erläuterung der Gesamtansicht

1 Kabelhalter	9 Schneidwerkschutz (Schutzhaube)	17 Ösen
2 Netzkabel (die Form kann je nach Land unterschiedlich sein)	10 Schneidwerkzeug	18 Spule
3 Hinterer Handgriff	11 Schultergurt	19 Sicherungsschraube
4 Einschaltsperrhebel	12 Effektivster Schnittbereich	20 Fadenschneider
5 Elektronikschalter	13 Handgriff	21 Abdeckung
6 Vorderer Handgriff	14 Gummiteil	22 Aufhänger
7 Aufhänger (Aufhängepunkt)	15 Schutzhaube	23 80 – 100 mm
8 Sperre	16 Becher	

TECHNISCHE DATEN

Modell	UR3500	UR3501
Handgrifftyp	Ringgriff	
Gesamtlänge	1 550 mm	
Nettogewicht	4,3 kg	
Dauer-Nennleistung	700 W	1 000 W
Leerlaufdrehzahl	6 500 min ⁻¹	6 500 min ⁻¹
Verwendbares Schneidwerkzeug	Nylonfadenkopf	
Schnittbreite	350 mm	
Schutzart	□ / II	

- Aufgrund unseres Dauerprogramms der Forschung und Entwicklung unterliegen die hier angegebenen technischen Daten Änderung ohne Vorankündigung.
- Die technischen Daten können von Land zu Land unterschiedlich sein.
- Gewicht nach EPTA-Verfahren 01/2003

Geräusch	Durchschnittlicher Schalldruckpegel		Durchschnittlicher Schalleistungspegel		Zutreffender Standard
	Modell	L _{PA} (dB (A))	Unsicherheit K (dB (A))	L _{WA} (dB (A))	
UR3500	81,6	2,5	93,75	1,46	EN 50636-2-91
UR3501	79,8	2,5	93,4	1,61	

- Einen Gehörschutz tragen.

Vibration	Vorderer Griff		Hinterer Griff		Zutreffender Standard oder Richtlinie
	Modell	a _h (m/s ²)	Unsicherheit K (m/s ²)	a _h (m/s ²)	
UR3500	2,272	1,5	2,222	1,5	EN 50636-2-91
UR3501	2,268	1,5	2,248	1,5	

- Der angegebene Vibrationsemissionswert wurde im Einklang mit der Standardprüfmethode gemessen und kann für den Vergleich zwischen Geräten herangezogen werden.
- Der angegebene Vibrationsemissionswert kann auch für eine Vorbewertung des Gefährdungsgrads verwendet werden.

⚠️ WARNUNG:

- Die Vibrationsemission während der tatsächlichen Benutzung des Elektrowerkzeugs kann je nach der Benutzungsweise des Gerätes vom angegebenen Emissionswert abweichen.
- Identifizieren Sie Sicherheitsmaßnahmen zum Schutz des Benutzers anhand einer Schätzung des Gefährdungsgrads unter den tatsächlichen Benutzungsbedingungen (unter Berücksichtigung aller Phasen des Arbeitszyklus, wie z. B. Ausschalt- und Leerlaufzeiten des Gerätes zusätzlich zur Betriebszeit).

Symbole

Nachfolgend werden die für das Gerät verwendeten Symbole beschrieben. Machen Sie sich vor der Benutzung mit ihrer Bedeutung vertraut.



- Besondere Umsicht und Aufmerksamkeit erforderlich.



- Gebrauchsanleitung lesen.



- Gefahr durch herausgeschleuderte Objekte.



- Der Abstand zwischen dem Gerät und Umstehenden sollte mindestens 15 m betragen.



- Umstehende fernhalten.



- Mindestens 15 m Abstand halten.



- Helm, Schutzbrille und Gehörschutz tragen.



- Schutzhandschuhe tragen.



- Festes Schuhwerk mit rutschfesten Sohlen tragen. Sicherheitsschuhe mit Stahl-Zehenkappen werden empfohlen.



- Keiner Feuchtigkeit aussetzen.



- Den Netzstecker abziehen, falls das Netzkabel beschädigt oder verheddert wird.



- Kein Messer verwenden.



- DOPPELTE ISOLIERUNG



- Nur für EU-Länder
Aufgrund des Vorhandenseins gefährlicher Komponenten in der Ausrüstung können Elektro- und Elektronik-Altgeräte sich negativ auf die Umwelt und die menschliche Gesundheit auswirken. Entsorgen Sie Elektro- und Elektronikgeräte nicht mit dem Hausmüll!
In Übereinstimmung mit der Europäischen Richtlinie über Elektro- und Elektronik-Altgeräte und ihrer Anpassung an nationales Recht sollten Elektro- und Elektronik-Altgeräte gemäß den Umweltschutzbestimmungen getrennt gesammelt und zu einer getrennten Sammelstelle für Siedlungsabfälle geliefert werden. Dies wird durch das am Gerät angebrachte Symbol der durchgestrichenen Abfalltonne auf Rädern angezeigt.

EG-KONFORMITÄTSERKLÄRUNG

Nur für europäische Länder

Die EG-Konformitätserklärung ist als Anhang A in dieser Bedienungsanleitung enthalten.

WICHTIGE SICHERHEITSVORSCHRIFTEN

⚠️ WARNUNG! Lesen Sie alle Sicherheitswarnungen und Anweisungen durch. Eine Missachtung der unten aufgeführten Warnungen und Anweisungen kann zu einem elektrischen Schlag, Brand und/oder schweren Verletzungen führen.

Bewahren Sie alle Warnungen und Anweisungen für spätere Bezugnahme auf.

1. Dieses Gerät kann von Kindern ab 8 Jahren und Personen mit verminderten körperlichen, sensorischen oder geistigen Fähigkeiten oder Mangel an Erfahrung und Kenntnissen benutzt werden, sofern sie eine Beaufsichtigung oder Anweisung bezüglich des sicheren Gebrauchs des Gerätes erhalten haben und die damit verbundenen Gefahren verstehen.
2. Kinder dürfen nicht mit dem Gerät spielen.
3. Machen Sie sich mit den Bedienelementen und dem korrekten Gebrauch der Ausrüstung vertraut.
4. **Warnung.** Die Schneidelemente drehen sich nach dem Ausschalten des Motors noch weiter.
5. Kinder oder Personen, die nicht mit der Anleitung vertraut sind, dürfen das Gerät keinesfalls benutzen.
6. Brechen Sie die Benutzung des Gerätes ab, während sich Personen, besonders Kinder, oder Haustiere in der Nähe aufhalten.
7. Benutzen Sie das Gerät nur bei Tageslicht oder hellem Kunstlicht.
8. Überprüfen Sie das Gerät vor der Benutzung und nach einem etwaigen Aufprall auf Anzeichen von Verschleiß oder Beschädigung, und führen Sie gegebenenfalls Reparaturen durch.
9. Hüten Sie sich vor Verletzungen durch Vorrichtungen, die zum Abschneiden der Fadenlänge angebracht wurden. Nachdem Sie den neuen Schneidfaden ausgezogen haben, bringen Sie das Gerät stets wieder in seine normale Betriebsposition, bevor Sie es einschalten.
10. Die nicht metallischen Schneidelemente dürfen auf keinen Fall durch metallische Schneidelemente ersetzt werden.
11. Dieses Gerät ist nicht für den Gebrauch durch Personen (einschließlich Kindern) mit verminderten körperlichen, sensorischen oder geistigen Fähigkeiten oder mangelnder Erfahrung und Kenntnis vorgesehen, es sei denn, sie haben eine Betreuung oder Unterweisung im Gebrauch des Gerätes von einer Person erhalten, die für ihre Sicherheit verantwortlich ist. Kinder sollten beaufsichtigt werden, um sicherzugehen, dass sie nicht mit dem Gerät spielen.
12. Benutzen Sie das Gerät mit äußerster Sorgfalt und Aufmerksamkeit.
13. Betreiben Sie das Gerät nur, wenn Sie sich in guter körperlicher Verfassung befinden. Führen Sie alle Arbeiten ruhig und sorgfältig durch. Lassen Sie gesunden Menschenverstand walten, und denken Sie daran, dass der Bediener oder Benutzer verantwortlich für Verletzungen oder Sachschäden ist, die an Personen oder ihrem Eigentum entstehen.

14. Betreiben Sie das Gerät niemals, wenn Sie müde sind, sich unwohl fühlen oder unter dem Einfluss von Alkohol oder Drogen stehen.
15. Das Gerät ist unverzüglich auszuschalten, falls es Anzeichen von ungewöhnlichem Betrieb zeigt.
16. Trennen Sie das Gerät vom Stromnetz, bevor Sie es überprüfen, reinigen oder Arbeiten daran ausführen, und wenn es nicht benutzt wird.
17. Verwenden Sie keinesfalls Ersatz- oder Zubehörteile, die nicht vom Hersteller bereitgestellt oder empfohlen werden.

Verwendungszweck des Gerätes

1. Benutzen Sie das Gerät sachgerecht. Der elektronische Rasentrimmer ist ausschließlich zum Schneiden von Gras und leichtem Unkraut vorgesehen. Er sollte nicht für andere Zwecke, wie z. B. Heckenschneiden, verwendet werden, weil dadurch Verletzungen verursacht werden können.

Persönliche Schutzausrüstung

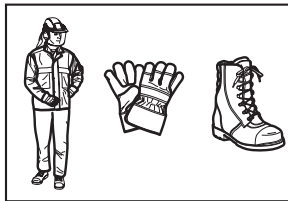
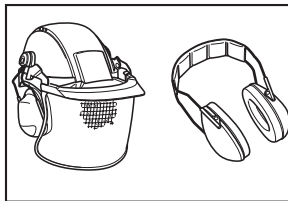

1. Zweckmäßige Kleidung tragen. Die Kleidung soll zweckmäßig und angemessen, d.h. eng anliegend, aber nicht hinderlich sein. Tragen Sie keine Schmuckgegenstände oder Kleidung, die sich an hohem Gras verfangen können. Tragen Sie eine schützende Kopfbedeckung, um langes Haar zu raffen.
2. Tragen Sie bei der Benutzung des Gerätes festes Schuhwerk mit rutschfester Sohle. Dies schützt vor Verletzungen und gewährleistet guten Stand.
3. Sicherheits- oder Schutzbrille tragen.

Elektrische Sicherheit

1. Vermeiden Sie gefährliche Umgebungen. Benutzen Sie das Gerät nicht an feuchten oder nassen Orten, und setzen Sie es auch keinem Regen aus. Wasser, das in das Gerät eindringt, erhöht die Stromschlaggefahr.

2. Der Stecker des Elektrowerkzeugs muss an die Steckdose angepasst sein. Der Stecker darf auf keinen Fall in irgendeiner Form abgeändert werden. Verwenden Sie keine Adapterstecker mit geerdeten Elektrowerkzeugen. Vorschriftsmäßige Stecker und passende Steckdosen reduzieren die Stromschlaggefahr.
 3. Vermeiden Sie Körperkontakt mit geerdeten Gegenständen (z. B. Rohre, Kühler, Herde, Kühlschränke). Es besteht erhöhte Stromschlaggefahr, falls Ihr Körper Erdkontakt hat.
 4. Das Kabel sorgfältig behandeln. Benutzen Sie das Kabel niemals zum Tragen, Ziehen oder Abtrennen des Elektrowerkzeugs. Halten Sie das Kabel von Hitze, Öl, scharfen Kanten oder beweglichen Teilen fern. Ein beschädigtes oder verheddertes Kabel erhöht die Stromschlaggefahr.
 5. Wenn Sie ein Elektrowerkzeug im Freien betreiben, verwenden Sie ein für Freiluftbenutzung geeignetes Verlängerungskabel. Die Verwendung eines für Freiluftbenutzung geeigneten Kabels reduziert die Stromschlaggefahr.
 6. Lässt sich der Einsatz eines Elektrowerkzeugs in feuchter Umgebung nicht vermeiden, verwenden Sie eine Stromversorgung, die mit einem Fehlerstrom-Schutzschalter (RCD) geschützt ist. Der RCD verringert die Gefahr eines elektrischen Schlags.
 7. Die Verwendung einer Stromversorgung über einen RCD mit einem Nennreststrom von maximal 30 mA ist stets zu empfehlen.
 8. Überprüfen Sie das Netzkabel und Verlängerungskabel vor der Benutzung auf Anzeichen von Beschädigung oder Alterung.
 9. Falls das Kabel während der Benutzung beschädigt wird, trennen Sie das Kabel sofort vom Stromnetz. **Berühren Sie das Kabel nicht vor dem Abtrennen der Stromquelle.**
 10. Benutzen Sie das Gerät nicht, wenn die Kabel beschädigt oder verschlissen sind.
 11. Halten Sie das Verlängerungskabel von Schneidelementen fern.
3. Überprüfen Sie das Gerät vor der Weiterbenutzung auf beschädigte Teile. Beschädigte Schutzvorrichtungen und Teile sind sorgfältig auf ihre Betriebsfähigkeit und Funktionstüchtigkeit hin zu überprüfen. Überprüfen Sie das Gerät auf Ausrichtung und Klemmen beweglicher Teile, Bruchstellen, Befestigungszustand und sonstige Mängel von Teilen, die ihren Betrieb beeinträchtigen können. Beschädigte Schutzvorrichtungen oder Teile sollten von einem autorisierten Service-Center ordnungsgemäß repariert oder ausgewechselt werden, wenn nicht anders in dieser Anleitung angegeben.
 4. Schalten Sie den Motor nur ein, wenn Hände und Füße ausreichenden Abstand vom Schneidwerkzeug haben.
 5. Vergewissern Sie sich vor dem Starten, dass das Schneidwerkzeug keinen Kontakt mit festen Gegenständen (z. B. Äste, Steine usw.) hat, da sich das Schneidwerkzeug beim Starten dreht.

Betriebsmethode

1. Betreiben Sie das Gerät niemals mit beschädigten oder fehlenden Schutzvorrichtungen.
2. Benutzen Sie das Gerät nur bei guten Licht- und Sichtverhältnissen. Achten Sie während der kalten Jahreszeit auf schlüpfrige oder nasse Bereiche, Eis und Schnee (Rutschgefahr). Achten Sie stets auf sicheren Stand.
3. Hüten Sie sich vor Fuß- und Handverletzungen durch das Schneidwerkzeug.
4. Halten Sie Hände und Füße stets von den Schneidelementen fern, besonders beim Einschalten des Motors.
5. Schneiden Sie niemals über der Hüfthöhe.
6. Betreiben Sie das Gerät niemals auf einer Leiter stehend.
7. Arbeiten Sie niemals auf instabilen Flächen.
8. Übernehmen Sie sich nicht. Achten Sie stets auf gute Balance. Achten Sie an Hängen immer auf einen sicheren Stand. Immer gehen, niemals laufen.
9. Entfernen Sie Sand, Steine, Nägel usw. vom Arbeitsbereich. Fremdkörper können das Schneidwerkzeug beschädigen und herausgeschleudert werden, was zu schweren Verletzungen führen kann.
10. Falls das Schneidwerkzeug auf Steine oder andere harte Objekte trifft, schalten Sie sofort den Motor ab, und inspizieren Sie das Schneidwerkzeug.
11. Stellen Sie vor Beginn des Schneidbetriebs sicher, dass das Schneidwerkzeug die volle Betriebsdrehzahl erreicht hat.
12. Halten Sie das Gerät während des Betriebs immer mit beiden Händen. Halten Sie das Gerät während der Benutzung niemals nur mit einer Hand. Achten Sie stets auf sicheren Stand.
13. Alle mit dem Gerät gelieferten Schutzvorrichtungen und Schutzhauben müssen während des Betriebs benutzt werden.
14. Unterlassen Sie Fallenlassen oder Hinwerfen des Gerätes, außer in Notfällen, weil das Gerät dadurch schwer beschädigt werden kann.
15. Ziehen Sie das Gerät niemals über den Boden, wenn Sie es von einem Ort zum anderen transportieren, weil es dadurch beschädigt werden kann.

Starten des Gerätes

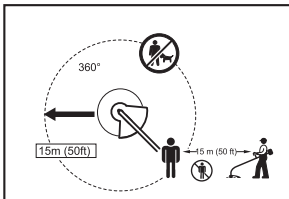

1. Vergewissern Sie sich, dass sich keine Kinder oder andere Personen innerhalb eines Arbeitsradius von 15 m aufhalten, und achten Sie auch auf Tiere im Arbeitsbereich. Brechen Sie anderenfalls die Benutzung des Gerätes ab.
2. Prüfen Sie vor der Benutzung immer, ob das Gerät betriebssicher ist. Überprüfen Sie die Sicherheit des Schneidwerkzeugs und der Schutzhaube, und prüfen Sie den Elektronikschalter/Hebel auf Leichtgängigkeit und einwandfreie Funktion. Vergewissern Sie sich, dass die Handgriffe sauber und trocken sind, und überprüfen Sie die Ein/Aus-Funktion des Schalters.

16. Ziehen Sie stets den Netzstecker ab:
 - wann immer Sie das Gerät unbeaufsichtigt lassen;
 - bevor Sie eine Blockierung beseitigen;
 - bevor Sie das Gerät überprüfen, reinigen oder daran arbeiten;
 - bevor Sie Einstellungen vornehmen, Zubehörteile wechseln oder das Gerät lagern;
 - wann immer das Gerät ungewöhnlich zu vibrieren beginnt;
 - wann immer Sie das Gerät transportieren.
17. Üben Sie keinen Druck auf das Gerät aus. Bei der Belastung, für die es ausgelegt wurde, verrichtet es die Arbeit besser und mit geringerer Wahrscheinlichkeit von Verletzungsgefahr.

Wartungsvorschriften

1. Der Zustand des Schneidwerkzeugs, der Schutzvorrichtungen und des Schulterriemens muss vor Beginn der Arbeit überprüft werden.
2. Stellen Sie den Motor ab, und ziehen Sie den Netzstecker ab, bevor Sie Wartungsarbeiten ausführen, das Schneidwerkzeug auswechseln und das Gerät reinigen.
3. Ziehen Sie den Netzstecker nach Gebrauch ab, und überprüfen Sie ihn auf Beschädigung.
4. Überprüfen Sie das Gerät auf lose Befestigungselemente und beschädigte Teile, wie z. B. einen unvollständig abgeschnittenen Faden des Schneidwerkzeugs.
5. Wenn das Gerät nicht benutzt wird, lagern Sie es an einem trockenen Ort, der abschließbar ist und außer Reichweite von Kindern liegt.
6. Verwenden Sie nur die vom Hersteller empfohlenen Ersatz- und Zubehörteile.
7. Achten Sie stets darauf, dass die Belüftungsöffnungen frei von Unrat sind.
8. Inspizieren und warten Sie das Gerät regelmäßig, besonders vor/nach dem Gebrauch. Lassen Sie das Gerät nur von einem autorisierten Service-Center reparieren.
9. Halten Sie die Handgriffe trocken, sauber und frei von Öl und Fett.
10. Reinigen Sie das Gerät niemals mit Wasser.

DIESE ANWEISUNGEN AUFBEWAHREN.

WARNUNG:

Lassen Sie sich NICHT durch Bequemlichkeit oder Vertrautheit mit dem Produkt (durch wiederholten Gebrauch erworben) von der strikten Einhaltung der Sicherheitsregeln für das vorliegende Produkt abhalten. MISSBRAUCH oder Missachtung der Sicherheitsvorschriften in dieser Anleitung können schwere Verletzungen verursachen.

BESCHREIBUNG DER TEILE (Abb. 1)

FUNKTIONSBESCHREIBUNG

WARNUNG:

- Vergewissern Sie sich vor jeder Einstellung oder Funktionsprüfung des Gerätes stets, dass es ausgeschaltet und vom Stromnetz getrennt ist. Wird das Gerät nicht ausgeschaltet und vom Stromnetz getrennt, kann es zu schweren Verletzungen durch versehentliches Anlaufen kommen.

Funktion des Netzschalters (Abb. 2)

WARNUNG:

- Vergewissern Sie sich vor dem Anschließen des Gerätes an das Stromnetz stets, dass der Elektronikschalter ordnungsgemäß funktioniert und beim Loslassen in die AUS-Stellung zurückkehrt. Betätigen Sie den Elektronikschalter nicht gewaltsam, ohne den Einschaltsperrhebel zu verschieben. Dies kann zu Beschädigung des Schalters führen. Der Betrieb eines Gerätes mit fehlerhaftem Schalter kann zum Verlust der Kontrolle und zu schweren Verletzungen führen.

Um versehentliche Betätigung des Elektronikschalters zu verhüten, ist das Gerät mit einem Einschaltsperrhebel ausgestattet.

Schieben Sie den Einschaltsperrhebel zum Starten des Gerätes nach vorn, und betätigen Sie dann den Elektronikschalter. Lassen Sie den Elektronikschalter zum Anhalten los.

Nylonfadenkopf (Abb. 3)

HINWEIS:

- Versuchen Sie nicht, den Kopf anzuklopfen, während das Gerät mit hoher Drehzahl läuft. Anklopfen bei hoher Drehzahl kann eine Beschädigung des Nylonfadenkopfes verursachen.
- Die Bump-Feed-Funktion arbeitet nicht richtig, wenn sich der Kopf nicht dreht.

Der Nylonfadenkopf ist ein doppelter Rasentrimmerkopf mit Bump-Feed-Mechanismus.

Um den Nylonfaden auszuziehen, klopfen Sie den Schneidkopf gegen den Boden, während er sich dreht.

BEMERKUNG:

- Wird der Nylonfaden nicht durch Anklopfen des Kopfes ausgezogen, wickeln Sie den Nylonfaden auf bzw. ersetzen Sie ihn nach dem unter „Wartung“ beschriebenen Verfahren.

Kabelhalter (Abb. 4)

Machen Sie eine kleine Schlinge in das Netzkabel, und hängen Sie diese an den Kabelhalter.

MONTAGE

WARNUNG:

- **Vergewissern Sie sich vor der Ausführung von Arbeiten am Gerät stets, dass es ausgeschaltet und vom Stromnetz getrennt ist.** Wird das Gerät nicht ausgeschaltet und vom Stromnetz getrennt, kann es zu schweren Verletzungen durch versehentliches Anlaufen kommen.
- **Starten Sie das Gerät niemals, wenn es nicht vollständig zusammengebaut ist.** Der Betrieb des unvollständig zusammengebauten Gerätes kann zu schweren Verletzungen durch versehentliches Anlaufen führen.

Installieren des Handgriffs (Abb. 5)

WARNUNG:

- Der Abstandshalter darf nicht entfernt oder geschrumpft werden. Der Abstandshalter hält einen bestimmten Abstand zwischen beiden Händen ein. Wird die Griff/Sperren-Einheit nahe an den anderen Griff über die Länge des Abstandshalters hinaus gesetzt, kann es zu einem Verlust der Kontrolle und schweren Verletzungen kommen.

Bringen Sie den Handgriff und die Sperre am Gummiteil des Stielrohrs an. Stellen Sie die Position des Handgriffs ein, und ziehen Sie dann die Teile mit vier Schrauben fest.

Installieren der Schutzhaube (Abb. 6)

WARNUNG:

- **Benutzen Sie das Gerät niemals ohne die abgebildete Schutzhaube.** Anderenfalls kann es zu schweren Verletzungen kommen.

VORSICHT:

- Achten Sie darauf, dass Sie sich nicht an dem Schneider des Nylonfadens verletzen.
1. Bringen Sie die Schutzhaube am Stiel an.
 2. Richten Sie das Loch der Schutzhaube auf den Schlitz im Metallteil des Stiels aus.
 3. Ziehen Sie die Teile mit der Schraube fest.

Installieren des Nylonfadenkopfes (Abb. 7)

BEMERKUNG:

- Verwenden Sie unbedingt den Original-Nylonfadenkopf.

HINWEIS:

- Entfernen Sie die Abdeckung am Fadenschneider vor Gebrauch.

Drehen Sie das Gerät um, damit Sie den Nylonfadenkopf leicht auswechseln können.

1. Schieben Sie den Becher auf die Achse.
2. Ziehen Sie die Nylonfäden durch die Ösen, so dass sie aus dem Becher herausragen.
3. Schieben Sie die Spule auf die Achse.
4. Drücken Sie die Spule in den Becher hinein.
5. Halten Sie Becher und Spule, und befestigen Sie dann die Teile durch Rechtsdrehen der Sicherungsschraube.

Zum Abnehmen des Nylonfadenkopfes drehen Sie die Sicherungsschraube entgegen dem Uhrzeigersinn, während Sie den Becher halten.

BETRIEB

Korrekte Handhabung des Gerätes

Korrekte Haltung (Abb. 8)

WARNUNG:

- **Halten Sie das Gerät immer auf Ihrer rechten Seite, so dass sich die Sperre immer vor Ihrem Körper befindet.** Korrekte Haltung des Gerätes gewährleistet maximale Kontrolle und verringert die Gefahr schwerer Verletzungen.

VORSICHT:

- **Falls der Nylonfadenkopf während des Betriebs versehentlich gegen einen Stein oder ein hartes Objekt stößt, halten Sie das Gerät an, und überprüfen Sie es auf Beschädigung.** Falls der Nylonfadenkopf beschädigt wird, ist er sofort auszuwechseln. Die Verwendung eines beschädigten Nylonfadenkopfes kann zu schweren Verletzungen führen.

Legen Sie den Schultergurt auf Ihre linke Schulter, indem Sie Ihren Kopf und den rechten Arm hindurch stecken, und halten Sie das Gerät auf Ihrer rechten Seite, während Sie die Sperre stets vor Ihrem Körper halten.

Anbringung des Schultergurts (Abb. 9)

Stellen Sie die Gurtlänge so ein, dass das Schneidwerkzeug parallel zum Boden gehalten wird. Schließen Sie den Gurt an den Aufhänger an.

WARNUNG:

- **Lassen Sie äußerste Sorgfalt walten, um immer die Kontrolle über das Gerät zu behalten. Achten Sie darauf, dass das Gerät nicht zu Ihnen oder einer anderen Person im Arbeitsbereich abgelenkt wird.** Verlust der Kontrolle über das Gerät kann zu schweren Verletzungen von Umstehenden und Bediener führen.

Einstellung der Aufhängerposition und des Schultergurts (Abb. 10)

Um die Aufhängerposition zu ändern, lösen Sie die Schraube am Aufhänger. Verschieben Sie dann den Aufhänger.

Nachdem Sie die Aufhängerposition eingestellt haben, ziehen Sie die Schraube fest.

WARTUNG

WARNUNG:

- **Denken Sie vor der Durchführung von Überprüfungen oder Wartungsarbeiten stets daran, das Gerät auszuschalten und vom Stromnetz zu trennen.** Wird das Gerät nicht ausgeschaltet und vom Stromnetz getrennt, kann es zu schweren Verletzungen durch versehentliches Anlaufen kommen.

BEMERKUNG:

- Verwenden Sie auf keinen Fall Benzin, Benzol, Verdünner, Alkohol oder dergleichen. Solche Mittel können Verfärbung, Verformung oder Rissbildung verursachen.

Auswechseln des Nylonfadens (Abb. 11)

WARNUNG:

- **Vergewissern Sie sich vor dem Betrieb, dass der Nylonfadenkopf einwandfrei am Gerät befestigt ist.**

Wird der Nylonfadenkopf nicht richtig gesichert, kann er auseinander fliegen, was schwere Verletzungen zur Folge haben kann.

1. Entfernen Sie die Sicherungsschraube durch Linksdrehen.
2. Nehmen Sie Spule und Becher ab. Entfernen Sie den alten Nylonfaden von der Spule.
3. Schneiden Sie einen Nylonfaden auf 3 – 6 m Länge ab. Falten Sie den Schneidfaden in zwei Hälften, wobei Sie eine Hälfte 80 – 100 mm länger als die andere lassen. (**Abb. 12**)
4. Haken Sie die Mitte des neuen Nylonfadens in die Kerbe in der Mitte der Spule zwischen den beiden für den Nylonfaden vorgesehenen Kanälen ein. (**Abb. 13**)
5. Wickeln Sie beide Enden in Richtung der Pfeilmarke entlang den Kanälen fest auf die Spule.
6. Installieren Sie den Nylonfadenkopf gemäß der Beschreibung in dieser Bedienungsanleitung. (**Abb. 14**)

Um die SICHERHEIT und ZUVERLÄSSIGKEIT dieses Produkts zu gewährleisten, sollten Reparaturen und andere Wartungs- oder Einstellarbeiten nur von autorisierten Makita-Kundendienstzentren unter ausschließlicher Verwendung von Makita-Originalersatzteilen ausgeführt werden.

WARTUNGSINTERVALL

Teile:	Intervall:	Prüfpunkte:
Netzkabel	Vor jedem Gebrauch	Unterziehen Sie das Teil einer Sichtprüfung auf übermäßigen Verschleiß oder Beschädigung. Wenden Sie sich bei Beschädigung bezüglich einer Reparatur an Ihr örtliches Service-Center.
Zusatzgriffschraube	Vor jedem Gebrauch	Prüfen Sie, ob die Schraube locker ist. Ziehen Sie die Schraube fest, falls sie locker ist. Ersetzen Sie die Schraube, falls sie beschädigt ist.
Schneidwerkschutz (Schutzhaube)	Vor jedem Gebrauch	Prüfen Sie die Schraube auf Lockerheit oder die Schutzhaube auf Beschädigung. Ziehen Sie die Schraube fest, falls sie locker ist. Ersetzen Sie die Schutzhaube, falls sie beschädigt ist.
Nylonfadenkopf	Alle 10 Betriebsstunden	Unterziehen Sie das Teil einer Sichtprüfung auf übermäßigen Verschleiß oder Beschädigung. Falls es beschädigt ist, ersetzen Sie es.

FEHLERSUCHE

Bevor Sie den Reparaturdienst anrufen, führen Sie zunächst Ihre eigene Inspektion durch. Falls Sie ein Problem finden, das nicht in der Anleitung erläutert wird, versuchen Sie nicht, das Gerät zu zerlegen. Wenden Sie sich statt dessen an eine autorisierte Makita-Kundendienststelle, und achten Sie darauf, dass stets Makita-Ersatzteile für Reparaturen verwendet werden.

Störungszustand	Ursache	Abhilfemaßnahme
Der Motor läuft nicht.	Der Netzstecker ist nicht eingesteckt.	Den Netzstecker einstecken.
	Das Netzkabel ist beschädigt.	Wenden Sie sich bezüglich einer Reparatur an Ihr autorisiertes Service-Center.
	Das Antriebssystem funktioniert nicht korrekt.	
Der Motor bleibt nach kurzer Zeit stehen.	Überhitzung.	Brechen Sie die Benutzung des Gerätes ab, um es abkühlen zu lassen.
Die Maximaldrehzahl wird nicht erreicht.	Das Antriebssystem funktioniert nicht korrekt.	Wenden Sie sich bezüglich einer Reparatur an Ihr autorisiertes Service-Center.
Das Schneidwerkzeug dreht sich nicht: Das Gerät unverzüglich stoppen!	Ein Fremdkörper, wie z. B. ein Ast, klemmt zwischen Schutzhaube und Nylonfadenkopf.	Den Fremdkörper entfernen.
	Das Antriebssystem funktioniert nicht korrekt.	Wenden Sie sich bezüglich einer Reparatur an Ihr autorisiertes Service-Center.
Ungewöhnliche Vibration: Das Gerät unverzüglich stoppen!	Ein Ende des Nylonfadens ist beschädigt.	Klopfen Sie den Nylonfadenkopf auf den Boden, während er sich dreht, um Ausziehen des Fadens zu bewirken.
	Das Antriebssystem funktioniert nicht korrekt.	Wenden Sie sich bezüglich einer Reparatur an Ihr autorisiertes Service-Center.
Schneidwerkzeug und Motor bleiben nicht stehen: Trennen Sie das Gerät sofort vom Stromnetz!	Funktionsstörung der Elektrik oder Elektronik.	Trennen Sie das Gerät vom Stromnetz, und wenden Sie sich bezüglich einer Reparatur an Ihr autorisiertes Service-Center.

SONDERZUBEHÖR

VORSICHT:

- Die folgenden Zubehörteile oder Vorrichtungen werden für den Einsatz mit dem in dieser Anleitung beschriebenen Makita-Gerät empfohlen. Die Verwendung anderer Zubehörteile oder Vorrichtungen kann eine Verletzungsgefahr darstellen. Verwenden Sie Zubehörteile oder Vorrichtungen nur für ihren vorgesehenen Zweck.

Wenn Sie weitere Einzelheiten bezüglich dieser Zubehörteile benötigen, wenden Sie sich bitte an Ihre Makita-Kundendienststelle.

- Nylonfadenkopf
- Nylonfaden (Schneidfaden)
- Schultergurt

HINWEIS:

- Manche Teile in der Liste können als Standardzubehör im Gerätesatz enthalten sein. Sie können von Land zu Land unterschiedlich sein.

Spiegazione della visione generale

1	Fermacavo	8	Barriera	16	Coppa
2	Cavo di alimentazione (la forma potrebbe differire da Paese a Paese)	9	Protezione attrezzo di taglio (protezione)	17	Occhielli
3	Manico posteriore	10	Attrezzo di taglio	18	Rocchetto
4	Leva di sblocco	11	Tracolla	19	Vite di bloccaggio
5	Interruttore	12	Area di taglio più efficiente	20	Taglio di corda
6	Manico anteriore	13	Manico	21	Coperchio
7	Gancio (punto di sospensione)	14	Parte di gomma	22	Gancio
		15	Protezione	23	80 – 100 mm

DATI TECNICI

Modello	UR3500	UR3501
Tipo di manico	Manico ad anello	
Lunghezza totale	1.550 mm	
Peso netto	4,3 kg	
Ingresso nominale continuo	700 W	1.000 W
Velocità senza carico	6.500 min ⁻¹	6.500 min ⁻¹
Attrezzo di taglio utilizzabile	Testa di taglio in nailon	
Larghezza di taglio	350 mm	
Classe di sicurezza	□/II	

- Per il nostro continuo programma di ricerca e sviluppo, i dati tecnici qui riportati sono soggetti a modifiche senza avviso.
- I dati tecnici potrebbero differire da Paese a Paese.
- Peso secondo la procedura EPTA 01/2003

Rumore	Livello medio di pressione sonora		Livello medio di potenza sonora		Standard applicabile
	Modello	L _{PA} (dB(A))	Incertezza K (dB (A))	L _{WA} (dB(A))	
UR3500	81,6	2,5	93,75	1,46	EN 50636-2-91
UR3501	79,8	2,5	93,4	1,61	

- Portare la protezione delle orecchie.

Vibrazione	Impugnatura anteriore		Impugnatura posteriore		Standard o direttiva applicabile
	Modello	a _n (m/s ²)	Incertezza K (m/s ²)	a _n (m/s ²)	
UR3500	2,272	1,5	2,222	1,5	EN 50636-2-91
UR3501	2,268	1,5	2,248	1,5	

- Il valore di emissione delle vibrazioni dichiarato è stato misurato in conformità con il metodo di test standard, e potrebbe essere usato per paragonare un utensile con un altro.
- Il valore di emissione delle vibrazioni dichiarato potrebbe anche essere usato per una valutazione preliminare alla esposizione.

AVVERTIMENTO:

- L'emissione delle vibrazioni durante l'utilizzo effettivo dell'utensile elettrico può differire dal valore dichiarato di emissione a seconda dei modi in cui l'utensile elettrico viene usato.
- Identificare le misure di sicurezza per la protezione dell'operatore basate sulla stima alla esposizione nelle condizioni reali d'utilizzo (tenendo conto di tutte le parti del ciclo operativo, come il numero di volte che l'utensile viene spento e quando esso gira a vuoto, oltre al tempo di funzionamento).

Simboli

Quanto segue mostra i simboli usati per l'attrezzatura. Accertarsi di aver capito il loro significato prima dell'uso.



- Usare una particolare cura e attenzione.



- Leggere il manuale di istruzioni.



- Pericolo: fare attenzione agli oggetti scagliati.



- La distanza tra l'utensile e gli astanti deve essere di almeno 15 m.



- Tenere lontani gli astanti.



- Mantenere una distanza di almeno 15 m.



- Indossare un casco, occhiali di sicurezza e protezione delle orecchie.



- Indossare guanti di protezione.



- Calzare stivaletti solidi con soles antiscivolo. Si consigliano stivaletti di sicurezza con punte di acciaio.



- Non esporre all'umidità.



- Staccare la spina del cavo di alimentazione dalla presa di corrente se il cavo è danneggiato o impigliato.



- Non usare lame.



- **DOPPIO ISOLAMENTO**



- Solo per le nazioni dell'EU
A causa della presenza di componenti pericolosi nelle apparecchiature, le apparecchiature elettriche ed elettroniche usate potrebbero produrre un impatto negativo sull'ambiente e sulla salute umana.

Non smaltire elettrodomestici elettrici ed elettronici insieme ai rifiuti domestici!

In conformità alla direttiva europea sui rifiuti di apparecchiature elettriche ed elettroniche (RAEE), e al suo adattamento alle normative nazionali, le apparecchiature elettriche ed elettroniche usate vanno sottoposte a raccolta differenziata e conferite a un punto di raccolta separato per i rifiuti comunali, operando in conformità alle normative per la protezione dell'ambiente.

Tale requisito viene indicato mediante il simbolo del bidone della spazzatura con ruote barrato apposto sull'apparecchio.

DICHIARAZIONE DI CONFORMITÀ CE

Solo per i paesi europei

La dichiarazione di conformità CE è inclusa come Allegato A al presente manuale di istruzioni.

ISTRUZIONI IMPORTANTI PER LA SICUREZZA

⚠ AVVERTIMENTO! Leggere tutti gli avvertimenti per la sicurezza e tutte le istruzioni. La mancata osservanza degli avvertimenti e delle istruzioni può causare scosse elettriche, incendio e/o gravi incidenti.

Conservare tutti gli avvertimenti e le istruzioni per futuri riferimenti.

1. Questo utensile può essere usato dai bambini dagli 8 anni di età in su e dalle persone con capacità fisiche, sensoriali o mentali ridotte, o senza esperienza e conoscenza, se sotto supervisione o se hanno ricevuto istruzioni riguardo al suo uso in un modo sicuro e capiscono i pericoli attinenti.
2. I bambini non devono giocare con l'utensile.
3. Familiarizzarsi con i comandi e l'uso corretto della attrezzatura.
4. Avvertimento: Gli elementi di taglio continuano a ruotare dopo lo spegnimento del motore.
5. Non si deve mai permettere l'uso dell'utensile ai bambini o persone che non si sono familiarizzate con le istruzioni.
6. Smettere di usare l'utensile se nelle vicinanze ci sono persone, soprattutto bambini o animali domestici.
7. L'utensile deve essere usato soltanto di giorno o in buone condizioni di luce artificiale.
8. Prima di usare l'utensile e dopo un qualsiasi colpo da esso subito, controllare se ci sono segni di usura o danni, e ripararlo se necessario.
9. Fare attenzione agli incidenti causati da qualsiasi dispositivo montato per ridurre la lunghezza della corda di taglio. Dopo aver esteso una nuova corda di taglio, riportare sempre l'utensile alla sua condizione operativa normale prima di accenderlo.
10. Gli attrezzi di taglio non metallici non devono mai essere sostituiti con attrezzi di taglio metallici.
11. Questo utensile non deve essere usato da persone (bambini compresi) con capacità fisiche, sensoriali o mentali ridotte, o senza esperienza o conoscenza, a meno che non siano sotto supervisione o abbiano ricevuto istruzioni riguardanti il suo uso da un responsabile della loro sicurezza. I bambini devono essere sorvegliati, per assicurarsi che non giochino con l'utensile.
12. Usare l'utensile con la massima cura e attenzione.
13. Usare l'utensile soltanto se si è in buone condizioni fisiche. Eseguire tutti i lavori con calma e con cura. Usare buon senso e tenere a mente che l'operatore o l'utente è responsabile degli incidenti o pericoli che capitano ad altre persone o alle loro proprietà.
14. L'operatore non deve mai usare l'utensile se stanco, non si sente bene o sotto l'effetto di alcol o medicine.
15. L'utensile deve essere spento immediatamente se mostra un qualsiasi segno di funzionamento anormale.
16. Staccare l'utensile dalla fonte di alimentazione prima di controllarlo, pulirlo o di un qualsiasi intervento di manutenzione, e quando non viene usato.

17. Non si devono mai usare ricambi o accessori che non sono stati forniti o consigliati dal produttore.

Utilizzo prefissato dell'utensile

1. Usare l'utensile corretto. Questo tosaerba elettronico è progettato soltanto per il taglio dell'erba ed erbacce leggere. Esso non deve essere usato per un qualsiasi altro scopo, come il taglio dei bordi, perché ciò potrebbe causare un incidente.

Equipaggiamento personale di protezione

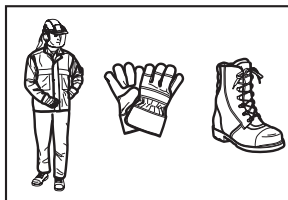
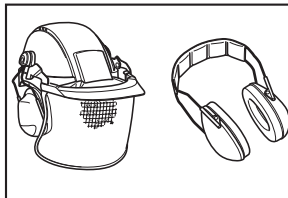

1. Vestirsi in modo appropriato. I vestiti indossati devono essere funzionali e appropriati, cioè devono essere aderenti ma senza essere d'impaccio. Non indossare gioielli o indumenti che possono impigliarsi nell'erba alta. Mettersi una protezione per i capelli che raccolga i capelli lunghi.
2. Quando si usa l'utensile, bisogna sempre calzare scarpe robuste con soles antiscivolo. Ciò protegge dagli incidenti e assicura un buon appoggio dei piedi.
3. Mettersi occhiali o occhialoni di protezione.

Sicurezza elettrica

1. Evitare gli ambienti pericolosi. L'utensile non deve essere usato in luoghi umidi o bagnati, e non deve essere esposto alla pioggia. L'acqua che entra nell'utensile aumenta il rischio di scosse elettriche.
2. La spina del cavo di alimentazione deve essere adatta alla presa di corrente. Non si deve mai modificare la spina in alcun modo. Con gli utensili elettrici a massa (messa a terra) non si devono usare spine adattatrici. Le spine non modificate e le prese di corrente appropriate riducono il rischio di scosse elettriche.
3. Evitare il contatto del corpo con le superfici a terra o a massa, come tubi, radiatori, forni e frigoriferi. Se il corpo è a terra o a massa, c'è un pericolo maggiore di scosse elettriche.

4. **Non trattare malamente il cavo di alimentazione.** Il cavo di alimentazione non deve mai essere usato per trasportare, tirare o staccare l'utensile elettrico dalla presa di corrente. Tenere il cavo di alimentazione lontano dal calore, olio, bordi taglienti o parti mobili. I cavi danneggiati o impigliati aumentano il rischio di scosse elettriche.
 5. **Se l'utensile elettrico viene usato all'aperto, usare un cavo di prolunga adatto all'uso all'aperto.** L'impiego di un cavo di prolunga adatto all'uso all'aperto riduce il rischio di scosse elettriche.
 6. **Se non si può fare a meno di usare un utensile elettrico in un luogo bagnato, usare una fonte di alimentazione protetta da un dispositivo a corrente residua (RCD).** L'impiego di un dispositivo a corrente residua riduce il rischio di scosse elettriche.
 7. **Si consiglia di usare sempre la fonte di alimentazione mediante un dispositivo a corrente residua con una corrente residua nominale di 30 mA o meno.**
 8. Prima dell'uso, controllare che la fonte di alimentazione e il cavo di prolunga non presentino segni di danni o invecchiamento.
 9. Se il cavo si danneggia durante l'uso, staccarlo immediatamente dalla fonte di alimentazione. **Non toccare il cavo prima di scollegarlo dalla fonte di alimentazione.**
 10. Non usare l'utensile se i cavi sono danneggiati o usurati.
 11. Tenere il cavo di prolunga lontano dagli elementi di taglio.
3. Controllare se ci sono parti danneggiate prima di usare ulteriormente l'utensile. Una protezione o altra parte danneggiata deve essere controllata con cura per determinare se può funzionare correttamente e compiere la sua funzione designata. Controllare l'allineamento delle parti mobili, il grappaggio delle parti mobili, la rottura delle parti, il montaggio e ogni altra condizione che potrebbe avere effetto sul funzionamento. Una protezione o altra parte danneggiata deve essere riparata appropriatamente o sostituita da un Centro di Assistenza autorizzato, a meno che diversamente indicato in questo manuale.
 4. Accendere il motore soltanto quando le mani e i piedi sono lontani dall'attrezzo di taglio.
 5. Prima dell'avviamento, accertarsi che l'attrezzo di taglio non faccia contatto con oggetti duri, come rami, sassi, ecc., in quanto esso gira all'avviamento.

Metodo di funzionamento

1. L'utensile non deve mai essere fatto funzionare con protezioni danneggiate o senza le protezioni in posizione.
2. Usare l'utensile soltanto in buone condizioni di luce e di visibilità. In inverno, fare attenzione alle aree scivolose o bagnate, ghiaccio e neve (pericolo di scivolare). Assicurare sempre un buon appoggio per i piedi.
3. Fare attenzione a non ferirsi alle mani e ai piedi con l'attrezzo di taglio.
4. Tenere sempre le mani e i piedi lontani dai mezzi di taglio, soprattutto nel momento di accensione del motore.
5. **Non si deve mai tagliare al di sopra dell'altezza della vita.**
6. **Non si deve mai far funzionare l'utensile stando su una scala a pioli.**
7. **Non si deve mai lavorare su superfici instabili.**
8. **Non protendersi troppo.** Mantenersi sempre in equilibrio. Accertarsi sempre di avere un buon appoggio per i piedi sui pendii. Camminare sempre e non correre mai.
9. Rimuovere la sabbia, sassi, chiodi, ecc., presenti nell'area di lavoro. Gli oggetti estranei potrebbero danneggiare l'attrezzo di taglio e causare il suo spostamento violento e un conseguente grave incidente.
10. Se l'attrezzo di taglio dovesse urtare contro dei sassi o altri oggetti duri, spegnere immediatamente il motore e ispezionare l'attrezzo di taglio.
11. Prima di cominciare a tagliare, l'attrezzo di taglio deve aver raggiunto la sua massima velocità operativa.
12. Durante le operazioni di taglio, tenere sempre l'utensile con entrambe le mani. Non si deve mai tenere l'utensile con una mano durante il lavoro. Assicurare sempre un buon appoggio per i piedi.
13. Durante le operazioni di taglio si deve usare tutta l'attrezzatura di protezione, come le protezioni fornite con l'utensile.
14. **Non si deve mai far cadere o gettare a terra l'utensile, se non in caso di emergenza, perché ciò potrebbe danneggiarlo seriamente.**

Avviamento dell'utensile

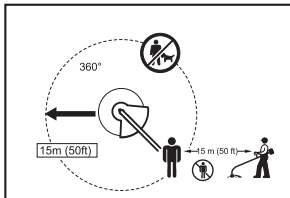

1. **Accertarsi che non ci siano bambini o altre persone entro un raggio di 15 metri nella zona di lavoro, e fare inoltre attenzione agli animali nelle vicinanze. In caso contrario, smettere di usare l'utensile.**
2. **Prima dell'uso, controllare sempre che l'utensile possa essere sicuro per le operazioni. Controllare la sicurezza dell'attrezzo di taglio e della protezione, e il funzionamento facile e corretto dell'interruttore/leva. Controllare che i manici siano puliti e asciutti, e fare una prova della funzione di attivazione/disattivazione dell'interruttore.**

15. Non si deve mai trascinare l'utensile per terra spostandosi da un posto a un altro, perché lo si potrebbe danneggiare muovendolo in questo modo.
16. Staccare sempre la spina del cavo di alimentazione dalla presa di corrente:
 - ogni volta che si lascia l'utensile incustodito;
 - prima di togliere una ostruzione;
 - prima di controllare, pulire o lavorare sull'utensile;
 - prima di qualsiasi regolazione, cambiamento di accessori o immagazzinaggio;
 - ogni volta che l'utensile comincia a vibrare in modo anormale;
 - ogni volta che si trasporta l'utensile.
17. Non forzare l'utensile. Esso funziona meglio e con minori probabilità di un rischio di incidenti alla velocità per cui è stato progettato.

Istruzioni per la manutenzione

1. Le condizioni dell'attrezzo di taglio, dei dispositivi di protezione e della tracolla devono essere controllate prima di cominciare il lavoro.
2. Spegnerne il motore e staccare la spina dalla presa di corrente prima di eseguire la manutenzione, di sostituire l'attrezzo di taglio e di pulire l'utensile.
3. Dopo l'uso, staccare la spina dalla presa di corrente e controllare se ci sono danni.
4. Controllare se nell'attrezzo di taglio ci sono elementi di fissaggio allentati e parti danneggiate come quasi tagliate a metà.
5. Quando non viene usata, conservare l'attrezzatura in un posto asciutto e chiuso a chiave, o fuori della portata dei bambini.
6. Usare soltanto i ricambi e gli accessori consigliati dal produttore.
7. Accertarsi sempre che le aperture di ventilazione siano libere da ostruzioni.
8. Ispezionare e procedere regolarmente alla manutenzione dell'utensile, soprattutto prima/dopo l'uso. Far riparare l'utensile soltanto da un Centro di Assistenza autorizzato.
9. Mantenere i manici asciutti, puliti e senza macchie di olio o grasso.
10. Per pulire l'utensile non si deve mai usare acqua.

CONSERVARE QUESTE ISTRUZIONI.

⚠ ATTENZIONE:

NON lasciare che comodità o la familiarità d'utilizzo con il prodotto (acquisita con l'uso ripetuto) sostituisca la stretta osservanza delle norme di sicurezza. L'USO SBAGLIATO o la mancata osservanza delle norme di sicurezza di questo manuale di istruzioni potrebbe causare un serio incidente.

DESCRIZIONE DELLE PARTI (Fig. 1)

DESCRIZIONE FUNZIONALE

⚠ ATTENZIONE:

- Accertarsi sempre che l'utensile sia spento e staccato dalla presa di corrente prima di regolarlo o di controllare le sue funzioni. Se esso non viene spento e staccato dalla presa di corrente, potrebbe causare un grave incidente alle persone a causa del suo avviamento accidentale.

Funzionamento dell'interruttore di corrente (Fig. 2)

⚠ ATTENZIONE:

- Prima di collegare l'utensile alla fonte di alimentazione, controllare sempre che l'interruttore funzioni correttamente e che ritorni sulla posizione "OFF" quando viene rilasciato. Non schiacciare con forza l'interruttore senza spingere la leva di sblocco. Ciò potrebbe causare la rottura dell'interruttore. Il funzionamento dell'utensile con l'interruttore che non funziona correttamente può causare una perdita di controllo e un grave incidente.

Questo utensile è dotato di una leva di sblocco, per evitare che l'interruttore venga schiacciato accidentalmente.

Per avviare l'utensile, spingere in avanti la leva di sblocco e schiacciare poi l'interruttore. Rilasciare l'interruttore per fermarlo.

Testa di taglio in nailon (Fig. 3)

AVVISO:

- Non si deve cercare di alimentare con impatto la testa mentre l'utensile funziona agli alti giri del motore. L'alimentazione con impatto agli alti giri del motore potrebbe danneggiare la testa di taglio in nailon.
- L'alimentazione con impatto non funziona correttamente se la testa non sta girando.

La testa di taglio in nailon è una doppia testa tosaerba dotata di un meccanismo di impatto e alimentazione.

Per alimentare la corda di nailon, sbattere la testa di taglio contro il suolo mentre essa sta girando.

NOTA:

- Se la corda di nailon non viene alimentata mentre si sbatte la testa, riavvolgere/sostituire la corda di nailon usando le procedure descritte in "Manutenzione".

Fermacavo (Fig. 4)

Formare un piccolo anello con il cavo di alimentazione e appenderlo al fermacavo.

MONTAGGIO

⚠ AVVERTIMENTO:

- Accertarsi sempre che l'utensile sia spento e staccato dalla presa di corrente prima di eseguire un qualsiasi intervento su di esso. Se esso non viene spento e staccato dalla presa di corrente, potrebbe causare un grave incidente alle persone a causa del suo avviamento accidentale.
- L'utensile non deve mai essere avviato senza essere stato completamente montato. Il funzionamento dell'utensile in uno stato di montaggio parziale potrebbe portare a un grave incidente causato dal suo avviamento accidentale.

Installazione del manico (Fig. 5)

⚠️ AVVERTIMENTO:

- Non rimuovere o contrarre il distanziatore. Il distanziatore mantiene una certa distanza tra entrambe le mani. La sistemazione del gruppo impugnatura/barriera vicino all'altra impugnatura oltre la lunghezza del distanziatore potrebbe causare la perdita di controllo dell'utensile e un grave incidente.

Montare il manico e la barriera sulla parte di gomma sul tubo dell'albero. Regolare la posizione del manico, e stringerli poi con quattro bulloni.

Installazione della protezione (Fig. 6)

⚠️ AVVERTIMENTO:

- **L'utensile non deve mai essere usato senza la protezione illustrata in posizione.** In caso contrario, c'è il pericolo di un grave incidente.

⚠️ PRECAUZIONE:

- Fare attenzione a non ferirsi con la lama per tagliare la corda di nailon.

1. Montare la protezione sull'albero.
2. Allineare il foro della protezione lungo la fessura della parte metallica dell'albero.
3. Stringere con il bullone.

Installazione della testa di taglio in nailon (Fig. 7)

AVVISO:

- Accertarsi di usare una testa di taglio in nailon genuina.

NOTA:

- Rimuovere il coperchio del taglio di corda prima dell'uso.

Capovolgere l'utensile in modo da poter sostituire facilmente la testa di taglio in nailon.

1. Fissare la coppa sull'asse.
2. Far passare le corde di nailon attraverso gli occhielli facendole uscire dalla coppa.
3. Montare il rocchetto sull'asse.
4. Premere il rocchetto nella coppa.
5. Tenere fermi la coppa e il rocchetto, e stringerli poi con la vite di bloccaggio girandola in senso orario.

Per rimuovere la testa di taglio in nailon, girare la vite di bloccaggio in senso antiorario tenendo ferma la coppa.

FUNZIONAMENTO

Maneggiamento corretto dell'utensile

Postura corretta (Fig. 8)

⚠️ AVVERTIMENTO:

- **Posizionare sempre l'utensile alla propria destra, in modo che la barriera sia sempre davanti al corpo.** Il posizionamento corretto dell'utensile permette il suo massimo controllo e riduce il rischio di un grave incidente.

⚠️ PRECAUZIONE:

- **Se durante il lavoro la testa di taglio in nailon sbatte accidentalmente contro un sasso o altro oggetto duro, fermare l'utensile e controllare se ci sono danni. Sostituire immediatamente la testa di taglio in nailon se è danneggiata.** L'impiego di una testa di taglio in nailon danneggiata può causare un grave incidente.

Mettere la tracolla sulla spalla sinistra facendovi passare attraverso la testa e il braccio destro, e tenere l'utensile sulla propria destra mantenendo sempre la barriera davanti al corpo.

Modo di attaccare la tracolla (Fig. 9)

Regolare la lunghezza della cinghia in modo che l'attrezzo di taglio sia mantenuto parallelo al suolo. Collegare il gancio e la cinghia.

⚠️ AVVERTIMENTO:

- **Fare particolarmente attenzione a mantenere sempre il controllo dell'utensile. L'operatore non deve lasciare che l'utensile si defletta verso di sé o di chiunque sia nelle vicinanze dove lavora.** Il mancato controllo dell'utensile può causare un grave incidente agli astanti e all'operatore.

Regolazione della posizione del gancio e della tracolla (Fig. 10)

Per cambiare la posizione del gancio, allentare il bullone del gancio. Spostare poi il gancio.

Stringere con il bullone dopo aver regolato la posizione del gancio.

MANUTENZIONE

⚠️ AVVERTIMENTO:

- **Accertarsi sempre che l'utensile sia spento e staccato dalla presa di corrente prima di cercare di eseguire una ispezione o manutenzione dell'utensile.** Se esso non viene spento e staccato dalla presa di corrente, potrebbe causare un grave incidente alle persone a causa del suo avviamento accidentale.

AVVISO:

- Non si devono mai usare benzina, benzolo, solventi, alcol o altre sostanze similari. Essi potrebbero causare scolorimenti, deformazioni o crepe.

Sostituzione della corda di nailon (Fig. 11)

⚠️ AVVERTIMENTO:

- **Accertarsi che la testa di taglio in nailon sia fissata correttamente all'utensile prima di farlo funzionare.** Se la testa di taglio in nailon non è fissata correttamente, potrebbe volare via causando un grave incidente.

1. Rimuovere la vite di bloccaggio girandola in senso antiorario.
2. Rimuovere il rocchetto e la coppa. Rimuovere poi la vecchia corda di nailon dal rocchetto.
3. Tagliare 3 – 6 m di una corda di nailon. Ripiegare in due la corda di nailon, lasciando una metà di 80 – 100 mm più lunga dell'altra. (Fig. 12)
4. Agganciare la parte di mezzo della nuova corda di nailon alla tacca situata al centro del rocchetto tra i due canali provvisti per la corda di nailon. (Fig. 13)
5. Avvolgere saldamente entrambe le estremità lungo i canali nella direzione indicata dalla freccia sul rocchetto.
6. Installare la testa di taglio di nailon come descritto nel manuale di istruzioni. (Fig. 14)

Per mantenere la SICUREZZA e l'AFFIDABILITÀ del prodotto, le riparazioni e qualsiasi altra manutenzione o regolazione devono essere eseguite dai Centri di Assistenza Makita autorizzati usando sempre ricambi Makita.

INTERVALLO DI MANUTENZIONE

Parti:	Intervallo:	Modo di procedere:
Cavo di alimentazione	Ogni volta prima dell'uso	Verificare visivamente che non sia molto usurato o danneggiato. Se è danneggiato, chiedere la sua riparazione al centro di assistenza locale.
Vite manico ausiliario	Ogni volta prima dell'uso	Controllare che la vite non sia allentata. Stringere la vite se è allentata. Sostituire la vite se è danneggiata.
Protezione attrezzo di taglio (protezione)	Ogni volta prima dell'uso	Controllare che la vite non sia allentata e che la protezione non sia danneggiata. Stringere la vite se è allentata. Sostituire la protezione se è danneggiata.
Testa di taglio in nailon	Ogni 10 ore	Verificare visivamente che non sia molto usurata o danneggiata. Sostituirla se è danneggiata.

CORREZIONE DEI PROBLEMI

Eseguire da soli l'ispezione prima di richiedere le riparazioni. Se si trova un problema che non è spiegato nel manuale, non cercare di smontare l'utensile. Rivolgersi invece ai Centri di Assistenza Makita autorizzati, usando sempre ricambi Makita per le riparazioni.

Stato di malfunzionamento	Causa	Rimedio
Il motore non parte.	Il cavo di alimentazione non è collegato alla presa di corrente.	Collegarlo alla presa di corrente.
	Il cavo di alimentazione è rotto.	Chiedere la riparazione a un Centro di Assistenza autorizzato vicino.
	Il sistema di trasmissione non funziona correttamente.	
Il motore si arresta dopo poco.	Surriscaldamento.	Smettere di usare l'utensile in modo da permettere che si raffreddi.
Non raggiunge i giri massimi al minuto.	Il sistema di trasmissione non funziona correttamente.	Chiedere la riparazione a un Centro di Assistenza autorizzato vicino.
L'attrezzo di taglio non gira: fermare immediatamente l'utensile!	Tra la protezione e la testa di taglio in nailon è incastrato un oggetto estraneo, come un ramo.	Rimuovere l'oggetto estraneo.
	Il sistema di trasmissione non funziona correttamente.	Chiedere la riparazione a un Centro di Assistenza autorizzato vicino.
Vibrazione anormale: fermare immediatamente l'utensile!	Una estremità della corda di nailon è rotta.	Sbattere la testa di taglio in nailon contro il suolo mentre sta girando, per causare l'alimentazione della corda.
	Il sistema di trasmissione non funziona correttamente.	Chiedere la riparazione a un Centro di Assistenza autorizzato vicino.
L'attrezzo di taglio e il motore non si fermano: Staccare immediatamente la spina del cavo di alimentazione dalla presa di corrente!	Malfunzionamento elettrico o elettronico.	Staccare la spina del cavo di alimentazione dalla presa di corrente e chiedere la riparazione a un Centro di Assistenza autorizzato vicino.

ACCESSORI OPZIONALI

PRECAUZIONE:

• Questi accessori o attrezzi sono consigliati per l'uso con l'utensile Makita specificato in questo manuale. L'impiego di qualsiasi altro accessorio o attrezzo diverso potrebbe costituire un rischio di incidenti alle persone. Usare gli accessori o attrezzi soltanto per il loro scopo prefissato.

Se sono necessari maggiori dettagli riguardo a questi accessori, rivolgersi a un Centro di Assistenza Makita autorizzato vicino.

- Testa di taglio in nailon
- Corda di nailon (corda di taglio)
- Tracolla

NOTA:

• Alcuni articoli della lista potrebbero essere inclusi nell'imballo dell'utensile come accessori standard. Essi potrebbero differire da Paese a Paese.

Uitleg van het totaaloverzicht

1	Snoerklem	8	Stuitbeugel	16	Kom
2	Stroomsnoer (de uitvoering kan van land tot land verschillen)	9	Snoeiwerkkap (beschermkap)	17	Oogjes
3	Achterhandgreep	10	Snoeiwerktuig	18	Spoel
4	Uitschakelborgknop	11	Schouderdraagriem	19	Borgschroef
5	Trekverschakelaar	12	Meest effectieve snoeisegment	20	Koordsnijmes
6	Voorhandgreep	13	Handgreep	21	Deksel
7	Ophangoog (evenwichtspunt)	14	Rubber mof	22	Ophangoog
		15	Beschermkap	23	80 – 100 mm

TECHNISCHE GEGEVENS

Model	UR3500	UR3501
Type handgreep	Lusvormige handgreep	
Totale lengte	1 550 mm	
Netto gewicht	4,3 kg	
Continu ingangsvermogen	700 W	1 000 W
Onbelast toerental	6 500 min ⁻¹	6 500 min ⁻¹
Toegepast snoeiwerktuig	Nylon snoeikop	
Maaibreedte	350 mm	
Veiligheidsklasse	□ / II	

- Vanwege ons voortgaand onderzoeks- en ontwikkelingsprogramma kunnen de hier vermelde technische gegevens zonder voorafgaande kennisgeving worden gewijzigd.
- De technische gegevens kunnen van land tot land verschillend zijn.
- Gewicht volgens de EPTA-procedure 01/2003

Lawaai	Gemiddeld geluidsdrukkniveau		Gemiddeld geluidsvermogniveau		Toegepaste norm
	Model	L _{PA} (dB(A))	Onzekerheid K (dB(A))	L _{WA} (dB(A))	
UR3500	81,6	2,5	93,75	1,46	EN 50636-2-91
UR3501	79,8	2,5	93,4	1,61	

- Draag oorbescherming.

Trillingen	Voorgreep		Achtergreep		Toegepaste norm of richtlijn
	Model	a _h (m/s ²)	Onzekerheid K (m/s ²)	a _h (m/s ²)	
UR3500	2,272	1,5	2,222	1,5	EN 50636-2-91
UR3501	2,268	1,5	2,248	1,5	









- De opgegeven trillingsemisiewaarde is gemeten volgens de standaardtestmethode en kan worden gebruikt om een gereedschap te vergelijken met andere gereedschappen.
- De opgegeven trillingsemisiewaarde kan ook worden gebruikt voor een beoordeling vooraf van de blootstelling.

⚠ WAARSCHUWING:

- De trillingsemisie tijdens het gebruik van het elektrisch gereedschap in de praktijk kan verschillen van de opgegeven trillingsemisiewaarde, afhankelijk van de manier waarop het gereedschap wordt gebruikt.
- Zorg dat de gebruiker wordt beschermd door afdoende veiligheidsmaatregelen, gebaseerd op een schatting van de blootstelling onder praktijkomstandigheden (rekening houdend met alle fasen van de bedrijfscyclus, dus ook de tijd wanneer het gereedschap onbelast draait of uit staat, naast de actieve werkperiode).

Symbolen

Hieronder volgen de symbolen die voor de apparatuur gebruikt worden. Zorg dat u vóór het gebruik de betekenis ervan duidelijk begrijpt.

-  • Wees vooral zorgvuldig en nauwgezet.
-  • Lees de gebruiksaanwijzing.
-  • Gevaar; let op voor rondvliegende voorwerpen.
-  • De afstand tussen het gereedschap en omstanders moet ten minste 15 meter bedragen.
-  • Houd omstanders op afstand.
-  • Bewaar een afstand van tenminste 15 meter.
-  • Draag een helm, veiligheidsbril en oorbeschermers.
-  • Draag beschermende handschoenen.
-  • Draag stevig schoeisel met antislipzolen. Veiligheidsschoenen met stalen neuzen zijn aanbevolen.
-  • Niet blootstellen aan vocht.
-  • Trek de stekker uit het stopcontact als het stroomsnoer beschadigd of in de knoop geraakt is.
-  • Geen snoeiblad gebruiken.
-  • DUBBELE ISOLATIE



- Alleen voor EU-landen
Als gevolg van de aanwezigheid van schadelijke componenten in het apparaat, kunnen gebruikte elektrische en elektronische apparaten negatieve gevolgen hebben voor het milieu en de gezondheid van mensen.
Gooi elektrische en elektronische apparaten niet met het huisvuil weg! In overeenstemming met de Europese richtlijn inzake oude elektrische en elektronische apparaten en de toepassing daarvan binnen de nationale wetgeving, dienen gebruikte elektrische en elektronische apparaten gescheiden te worden ingezameld en te worden ingeleverd bij een apart inzamelingspunt voor huishoudelijk afval dat de milieubeschermingsvoorschriften in acht neemt.
Dit wordt op het apparaat aangegeven door het symbool van een doorgekruiste afvalcontainer.

EU-VERKLARING VAN CONFORMITEIT

Alleen voor Europese landen

De EG-verklaring van conformiteit is bijgesloten als Aanhangsel A bij deze gebruiksaanwijzing.

BELANGRIJKE VEILIGHEIDSVORSCHRIFTEN

⚠ WAARSCHUWING! Lees alle veiligheidsvoorschriften en alle instructies aandachtig. Als u nalaat de waarschuwingen en instructies te volgen, kan dit leiden tot een elektrische schok, brand en/of ernstig letsel.

Bewaar alle waarschuwingen en instructies voor latere naslag.

1. Dit apparaat mag worden gebruikt door kinderen van 8 jaar en ouder of door personen met beperkte fysieke, zintuiglijke of verstandelijke vermogens of gebrek aan ervaring of kennis van zaken, maar alleen onder toezicht of na instructie in veilig gebruik van het apparaat, met begrip van de eventuele risico's.
2. Kinderen mogen niet met het apparaat spelen.
3. Maakt u zich vertrouwd met de bedieningsknoppen en de juiste toepassing van het gereedschap.
4. Waarschuwing. De snoeiwerkstukdelen blijven na het uitschakelen van de motor nog even doordraaien.
5. Laat nooit kinderen of personen die de instructies niet gelezen hebben dit apparaat gebruiken.
6. Staak het gebruik van het apparaat als er kinderen of huisdieren dicht in de buurt komen.
7. Gebruik het apparaat alleen bij daglicht of helder kunstlicht.
8. Voordat u het apparaat gaat gebruiken en ook nadat het gevallen is, dient u het te controleren op schade of slijtage, om het dan indien nodig te repareren.
9. Pas op dat u zich niet snijdt aan het koordsnijmes voor het bijtrimmen van het werktuigkoord. Na het uittrekken van een nieuw stuk snoeikoord dient u het apparaat altijd terug te brengen in de normale gebruiksstand voordat u het inschakelt.
10. Vervang nooit de niet-metalen snijkop door een metalen snijkop.
11. Dit gereedschap is niet geschikt voor gebruik door personen (inclusief kinderen) met beperkte fysieke, zintuiglijke of verstandelijke vermogens of gebrek aan ervaring of kennis van zaken, tenzij onder toezicht of na degelijk onderricht in de bediening van het gereedschap, door een persoon die verantwoordelijk is voor hun veiligheid. Houd toezicht op kinderen, om te zorgen dat ze niet met het gereedschap gaan spelen.
12. Gebruik het gereedschap met uiterste zorg en waakzaamheid.
13. Bedien het gereedschap enkel wanneer u in goede lichamelijke conditie verkeert. Verricht alle werk kalm en zorgvuldig. Gebruik uw gezond verstand en houd in het oog dat u als gebruiker verantwoordelijk bent voor ongelukken of gevaarlijke situaties die kunnen ontstaan voor anderen of hun eigendommen.
14. Gebruik het gereedschap nooit wanneer u zich moe of ziek voelt, of onder de invloed van alcohol of medicijnen verkeert.
15. Schakel het gereedschap onmiddellijk uit als er enige tekenen zijn van een abnormale werking.

16. Verbreek de stroomaansluiting van het apparaat voordat u het gaat controleren, schoonmaken of er onderhoud aan gaat verrichten, en ook wanneer u het apparaat niet meer gebruikt.
17. Gebruik nooit vervangingsonderdelen of accessoires die niet zijn geleverd of aanbevolen door de fabrikant.

Bedoeld gebruik van het gereedschap

1. Gebruik het geschikte gereedschap. Deze elektrische grastrimmer is alleen bestemd voor het bijtrimmen van gras en licht struikgewas. Gebruik het niet voor andere doeleinden zoals het snoeien van heggen en dergelijke, want dat kan leiden tot verwondingen.

Persoonlijke beschermende uitrusting

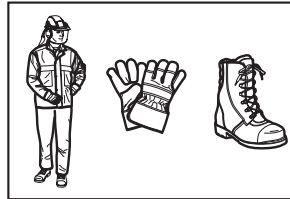
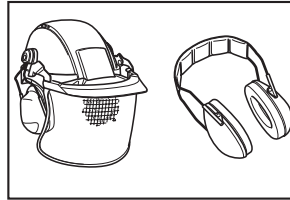

1. Draag passende werkkleding. Zorg dat uw kleding passend en functioneel is, m.a.w. niet loshangend maar nauwsluitend zonder dat het u hindert in uw bewegingen. Draag nooit sieraden zoals kettingen of loshangende kledingstukken die aan doorns of hoog gras kunnen blijven haken. Draag een hoofddoek of haarnet om lang haar op te binden.
2. Draag bij gebruik van het gereedschap altijd stevig schoeisel met anti-slipzolen. Dit om stevig te staan zonder uitglijgevaar met eventuele ongelukken.
3. Draag een veiligheidsbril of veiligheidsmasker.

Elektrische veiligheid

1. Niet werken in een gevaarlijke omgeving. Gebruik het gereedschap niet op erg vochtige of natte plaatsen en stel het niet bloot aan regen. Als er water in het gereedschap komt, kan dat gevaar voor een elektrische schok opleveren.
2. Zorg dat de stekker van het stroom snoer goed in het stopcontact past. Maak nooit enige aanpassing aan de stekker. Gebruik geen verloopstekkers met gearde elektrisch gereedschap (met massacontact). Met goed passende stekkers en stopcontacten vermijdt u het gevaar van elektrische schokken.

- Zorg dat uw lichaam niet in aanraking is met geaarde voorwerpen of apparatuur zoals buizen, een radiator, fornuis of koelkast. U loopt een verhoogd risico van een elektrische schok als uw lichaam een aardcontact of massacontact heeft.
- Pas op voor schade aan het stroomsnoer. Draag of sleep het gereedschap nooit aan het snoer en trek er niet aan om de stekker los te maken. Zorg dat het snoer niet wordt blootgesteld aan hitte, olie, scherpe randen of bewegende delen. Een beschadigd of geknakt snoer kan gevaar voor een elektrische schok opleveren.
- Bij gebruik van elektrisch gereedschap buitenshuis moet een verlengsnoer ook geschikt zijn voor buitengebruik. Toepassing van een verlengsnoer dat bestemd is voor buitengebruik vermindert de kans op een elektrische schok.
- Als het gebruik van elektrisch gereedschap in een vochtige omgeving onvermijdelijk is, gebruikt u dan een stroombron die is voorzien van een reststroombeveiliging (RCD). Het gebruik van een reststroombeveiliging vermindert de kans op een elektrische schok.
- Gebruik van een stroombron met een reststroombeveiliging van 30 mA of minder is altijd aanbevolen.
- Inspecteer voor het gebruik altijd het stroomsnoer en verlengsnoer op tekenen van schade of slijtage.
- Als een snoer beschadigd raakt tijdens gebruik, trekt u dan onmiddellijk de stekker uit het stopcontact. Raak het snoer niet aan voordat u de stekker uit het stopcontact hebt losgemaakt.
- Gebruik het gereedschap niet als het snoer beschadigd of versleten is.
- Houd een verlengsnoer altijd uit de buurt van snoeiwerktuigen.

Het gereedschap starten

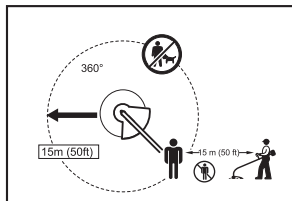

- Verzekert u ervan dat er geen kinderen of andere personen zich binnen een straal van 15 meter bevinden, en let ook op de eventuele aanwezigheid van dieren dichtbij uw werkplek. Staak anders het gebruik van het gereedschap.
 - Controleer voor het gebruik altijd of het gereedschap in veilige staat verkeert. Controleer de veiligheid van het snoeiwerktuig en het scherm ervan en ook de trekverschakelaar/vergrendelknop op een juiste, soepele werking. Inspecteer de handgrepen schoon en droog zijn en controleer de aan/uit-werking van de schakelaar.
 - Inspecteer of er onderdelen beschadigd zijn voordat het gereedschap verder gebruikt. Controleer vooral een beschermkap of ander onderdeel dat beschadigd is zorgvuldig om te zien of de juiste werking niet is verminderd en de veiligheid niet is aangetast. Controleer op de juiste uitleining en aangrijping van bewegende onderdelen, eventuele losse of gebroken onderdelen of enige andere omstandigheid die de werking kan aantasten. Een beschermkap of ander onderdeel dat beschadigd is moet naar behoren worden vervangen of gerepareerd door ons erkend servicecentrum, tenzij elders in deze gebruiksaanwijzing anders staat aangegeven.
 - Schakel de motor uitsluitend in wanneer uw handen en voeten uit de buurt zijn van het snoeiwerktuig.
 - Voordat u start dient u te zorgen dat het snoeiwerktuig geen contact maakt met harde voorwerpen zoals takken, stenen enzovoort, want bij het starten zal het snoeiwerktuig gaan draaien.
- ### Bedieningsmethode
- Bedien het apparaat in geen geval als er een beschermkap beschadigd is of als er veiligheidsvoorzieningen zijn verwijderd.
 - Gebruik het gereedschap alleen bij voldoende licht en helder zicht. Let 's winters op voor plaatsen met ijzel of sneeuw, smeltwater of ijs (vanwege slipgevaar). Zorg altijd dat u stevig staat.
 - Pas op dat u zich de handen of voeten niet verwondt aan het snoeiwerktuig.
 - Houd uw handen en voeten steeds uit de buurt van het snoeiwerktuig en let daar vooral goed op wanneer u de motor start.
 - Probeer nooit om boven heuphoogte te snoeien.
 - Gebruik het gereedschap nooit terwijl u op een ladder of trapje staat.
 - Gebruik het gereedschap niet op een onstabiele ondergrond.
 - Reik niet te ver over. Zorg dat u steeds goed in evenwicht blijft. Plaats op een helling uw voeten altijd zo dat u stevig staat. Loop gewoon, ga niet rennen.
 - Verwijder zand, grint, spijkers en dergelijke die zich in uw werkerrein bevinden. Harde, scherpe dingen kunnen het snoeiwerktuig beschadigen en kunnen rondgeslingerd worden, met gevaar voor ernstig letsel.
 - Als het snoeiwerktuig een steen of ander hard voorwerp raakt, schakelt u onmiddellijk de motor uit en inspecteert u het snoeiwerktuig.
 - Alvorens u begint met trimmen, moet het snoeiwerktuig zijn volledige snelheid hebben bereikt.
 - Tijdens het gebruik moet u het gereedschap altijd met beide handen vasthouden. Houd het gereedschap tijdens het gebruik nooit met één hand vast. Zorg altijd dat u stevig staat.
 - Alle veiligheidsvoorzieningen zoals beschermkappen die bij het gereedschap zijn geleverd moeten tijdens de bediening worden gebruikt.

14. Behalve in noodgevallen mag u het gereedschap nooit op de grond laten vallen of van u af werpen, want dat zou het gereedschap ernstig kunnen beschadigen.
15. Laat het gereedschap nooit over de grond slepen wanneer u het naar een andere plek verplaatst, want dat zou het gereedschap kunnen beschadigen.
16. Trek altijd de stekker uit het stopcontact:
 - wanneer u het gereedschap onbeheerd achterlaat;
 - voordat u een blokkering gaat verhelpen;
 - voordat u het gereedschap gaat controleren, reinigen of er werk aan gaat verrichten;
 - voordat u enige afstelling gaat maken, accessoires gaat verwisselen of het apparaat gaat opbergen;
 - wanneer het gereedschap ongewoon begint te trillen;
 - wanneer u het gereedschap gaat vervoeren.
17. Forceer het gereedschap niet. Het zal een betere prestatie leveren, met minder kans op ongelukken, in het tempo waarvoor het is ontworpen.

Onderhoudsvoorschriften

1. Controleer de toestand van het snoeiwerktuig, de veiligheidsvoorzieningen en de schouderriem voordat u met het gereedschap gaat werken.
2. Zet de motor af en trek de stekker uit het stopcontact voordat u onderhoud gaat verrichten, voordat u het snoeiwerktuig vervangt en voordat u het gereedschap schoonmaakt.
3. Trek na het gebruik de stekker uit het stopcontact en inspecteer het gereedschap op schade.
4. Controleer het op losgeraakte bevestigingspunten en beschadigde delen, zoals grotendeels doorgesleten snoeidraden in het snoeiwerktuig.
5. Wanneer u het apparaat niet gebruikt, bergt u het op in een droge plaats die goed is afgesloten of buiten het bereik van kinderen is.
6. Gebruik alleen de door de fabrikant aanbevolen vervangingsonderdelen en accessoires.
7. Zorg altijd dat de ventilatiesleuven vrij blijven en niet met snoeiafval verstopt raken.
8. Inspecteer en onderhoud het gereedschap regelmatig, vooral voor/na het gebruik. Laat reparaties aan het gereedschap altijd over aan ons erkend servicecentrum.
9. Houd de handgrepen droog, schoon en vrij van olie of vet.
10. Was het apparaat nooit met water af.

BEWAAR DEZE GEBRUIKSAANWIJZING.

⚠ WAARSCHUWING:

Laat u NIET misleiden door een gevoel van vertrouwdheid met het gereedschap (na veelvuldig gebruik) en neem alle veiligheidsvoorschriften van het betreffende gereedschap altijd strikt in acht. VERKEERD GEBRUIK of het niet naleven van de veiligheidsvoorschriften in deze gebruiksaanwijzing kan leiden tot ernstig persoonlijk letsel.

BESCHRIJVING VAN DE ONDERDELEN (Fig. 1)

FUNCTIONELE BESCHRIJVING

⚠ WAARSCHUWING:

- Zorg altijd dat het gereedschap is uitgeschakeld en de stekker ervan uit het stopcontact is verwijderd voordat u begint met afstelling of onderhoud van het gereedschap. Als u vergeet het apparaat uit te schakelen en de stekker uit het stopcontact te trekken, kan dat gevaar voor ernstig letsel veroorzaken als het apparaat per ongeluk gestart wordt.

Werking van de stroomschakelaar (Fig. 2)

⚠ WAARSCHUWING:

- Voordat u de stekker in het stopcontact steekt, controleert u altijd of de trekkerschakelaar naar behoren werkt en terugkeert naar de "UIT"-stand wanneer u de schakelaar loslaat. Druk de trekkerschakelaar niet met kracht in zonder eerst de uitschakelborgknop vrij te zetten. Daardoor zou de schakelaar kunnen breken. Bediening van gereedschap met een schakelaar die niet goed werkt kan leiden tot onbeheerste bewegingen, met kans op ernstige verwonding.

Om te voorkomen dat de trekkerschakelaar per ongeluk kan worden ingedrukt, is dit apparaat voorzien van een uitschakelborgknop.

Om het gereedschap te starten, schuift u de uitschakelborgknop naar voren en dan drukt u de trekkerschakelaar in. Om te stoppen laat u de trekkerschakelaar los.

Nylon snoeikop (Fig. 3)

KENNISGEVING:

- Probeer niet om de snoeikop een toevoerstoet te geven wanneer het gereedschap op een hoog toerental draait. Toevoerstoeten bij een hoog toerental kunnen schade aan de nylon snoeikop veroorzaken.
- Het toevoerstoeten zal ook niet goed werken als de snoeikop niet draait.

De nylon snoeikop is een dubbele grastrimkop die is voorzien van een stoot- en toevoermechanisme.

Om het nylon koord er uit te spoelen, stoot u de snoeikop tegen de grond terwijl de snoeikop draait.

OPMERKING:

- Als het nylon koord niet wordt afgewikkeld wanneer u de snoeikop tegen de grond stoot, kunt u het nylon koord opwickelen/vervangen volgens de aanwijzingen onder "Onderhoud".

Snoerklem (Fig. 4)

Bundel het stroomsnoer samen in een kleine lus en hang die aan de snoerklem.

MONTAGE

⚠ WAARSCHUWING:

- **Let altijd op dat het gereedschap is uitgeschakeld en de stekker uit het stopcontact is, voordat u enig werk aan het gereedschap gaat verrichten.** Als u vergeet het gereedschap uit te schakelen en de stekker uit het stopcontact te trekken, kan dat gevaar voor ernstig letsel veroorzaken als het gereedschap per ongeluk gestart wordt.
- **Start nooit het gereedschap voordat het helemaal compleet is gemonteerd.** Bediening van het gereedschap in een half-gemonteerde toestand kan leiden tot onbedoeld opstarten, met gevaar voor ernstige verwonding.

Aanbrengen van de handgreep (Fig. 5)

⚠ WAARSCHUWING:

- Verwijder het afstandsstuk niet en probeer het niet kleiner te maken. Het afstandsstuk zorgt dat er een bepaalde afstand tussen beide handen blijft. Wanneer u de handgreep/stuutbeugel dichterbij de andere handgreep aanbrengt dan het afstandsstuk normaal toestaat, zult u het gereedschap minder goed kunnen sturen, met gevaar voor ernstige verwonding.

Monteer de handgreep en de stuutbeugel op de rubber mof van de hoofdstang. Stel de plaats van de handgreep optimaal in en zet deze vast met vier bouten.

Aanbrengen van de beschermkap (Fig. 6)

⚠ WAARSCHUWING:

- **Gebruik het gereedschap nooit zonder de beschermkap gemonteerd zoals afgebeeld.** Als u dit nalaat, kan dat leiden tot ernstig lichamenlijk letsel.

⚠ LET OP:

- Pas op dat u zich niet snijdt aan het koordsnijmes voor het bijtrimmen van het nylon snoeikoord.
1. Breng de beschermkap aan op de hoofdstang.
 2. Plaats de opening van de beschermkap over de sleuf in het metalen deel van de hoofdstang.
 3. Zet de kap vast met de bout.

Aanbrengen van de nylon snoeikop (Fig. 7)

KENNISGEVING:

- Maak uitsluitend gebruik van de originele nylon snoeikop.

OPMERKING:

- Verwijder het deksel van het koordsnijmes voor het gebruik.

Plaats het gereedschap ondersteboven zodat u de nylon snoeikop gemakkelijker kunt vervangen.

1. Plaats de kom op de as.
2. Steek de nylon koorden door de oogjes zodat ze buiten de kom uitsteken.
3. Plaats de spoel op de as.
4. Druk de spoel in de kom.
5. Houd de kom en de spoel vast en zet ze dan vast met de borgschroef door die rechtsom te draaien.

Om de nylon snoeikop te verwijderen, draait u de borgschroef linksom los terwijl u de kom vasthoudt.

BEDIENING

Juiste omgang met het gereedschap

Juiste stand (Fig. 8)

⚠ WAARSCHUWING:

- **Houd het gereedschap altijd aan uw rechterkant, zodat de stuutbeugel altijd voor uw lichaam uitsteekt.** Door het gereedschap op de juiste wijze vast te houden kunt u het zo precies mogelijk sturen en vermindert u de kans op ernstig lichamenlijk letsel.

⚠ LET OP:

- **Als tijdens het gebruik de nylon snoeikop onverwacht in aanraking komt met een steen of een ander hard voorwerp, stopt u het gereedschap en inspecteert u het op beschadiging. Als de nylon snoeikop beschadigd is, vervangt u die dan onmiddellijk.** Doorwerken met een beschadigde snoeikop kan resulteren in ernstig lichamenlijk letsel.

Hang de schouderdraagriem over uw linker schouder door uw hoofd en rechter arm er door te steken, om het gereedschap aan uw rechterkant te hangen, zodat de stuutbeugel altijd voor uw lichaam uitsteekt.

Vastmaken van de schouderdraagriem (Fig. 9)

Verstel de lengte van de schouderdraagriem zo dat het snoeiwerktuig parallel met de grond hangt.

Bevestig de schouderdraagriem aan het ophangoog.

⚠ WAARSCHUWING:

- **Let steeds bijzonder goed op dat u de bewegingen van het gereedschap voortdurend goed in de hand houdt. Laat in geen geval het gereedschap ergens vanaf naar u toe of in de richting van iemand anders in uw buurt springen.** Als u het gereedschap niet goed in de hand houdt, zou dat ernstig letsel voor u als gebruiker en ook voor omstanders kunnen opleveren.

Verstellen van de plaats van het ophangoog en de schouderdraagriem (Fig. 10)

Om de plaats van het ophangoog bij te stellen, draait u de bout van het ophangpunt los. Vervolgens verstelt u het ophangoog.

Wanneer het ophangoog op de gewenste plaats zit, draait u de bout weer vast.

ONDERHOUD

⚠ WAARSCHUWING:

- **Zorg altijd dat het gereedschap is uitgeschakeld en de stekker uit het stopcontact is, voordat u begint met inspectie en onderhoud van het gereedschap.** Als u vergeet het gereedschap uit te schakelen en de stekker uit het stopcontact te trekken, kan dat gevaar voor ernstig letsel veroorzaken als het gereedschap per ongeluk gestart wordt.

KENNISGEVING:

- Gebruik nooit benzine, wasbenzine, thinner, alcohol en dergelijke. Hierdoor kunnen verkleuring, vervormingen en barsten worden veroorzaakt.

Vervangen van het nylon snoeikoord (Fig. 11)

WAARSCHUWING:

• **Zorg dat de nylon snoeikop stevig aan het gereedschap is bevestigd voordat u met het gereedschap gaat werken.** Als u nalaat de nylon snoeikop stevig te bevestigen, zou die er af kunnen vliegen, met gevaar voor ernstig lichamelijk letsel.

1. Verwijder de borgschroef door die linksom los te draaien.
2. Verwijder de spoel en de kom. En verwijder dan het oude nylon koord uit de spoel.
3. Snijd 3 – 6 meter nieuw nylon koord af. Vouw het ongeveer halverwege, zodat het ene uiteinde 80 – 100 mm langer is dan het andere eind. **(Fig. 12)**
4. Haak de middenlus van het nieuwe nylon koord om de nok in het midden van de spoelklos tussen de twee opwikkelkanalen voor het nylon koord. **(Fig. 13)**
5. Wikkel beide uiteinden stevig in de kanalen in de richting die wordt aangegeven door het pijlteken op de spoel.
6. Installeer de nylon snoeikop zoals beschreven in deze gebruiksaanwijzing. **(Fig. 14)**

Om de VEILIGHEID en BETROUWBAARHEID van het product te waarborgen, dienen alle reparaties, onderhoudswerk of afstellingen te worden uitgevoerd door een erkend Makita servicecentrum, altijd met gebruik van Makita vervangingsonderdelen.

ONDERHOUDSINTERVAL

Onderdelen:	Interval:	Werkwijze:
Stroomsnoer	Telkens voor het gebruik	Inspecteer op het oog of er geen ernstige slijtage of schade is. Zijn er beschadigingen, verzoekt u dan uw plaatselijke onderhoudsdienst om reparatie.
Schroef voor hulphandvat	Telkens voor het gebruik	Controleer of de schroef niet is losgeraakt. Als de schroef los zit, draait u die vast. Vervang de schroef als die beschadigd is.
Snoeiwerkkap (beschermkap)	Telkens voor het gebruik	Controleer of de schroef niet is losgeraakt en of de beschermkap niet beschadigd is. Als de schroef los zit, draait u die vast. Vervang de beschermkap als die beschadigd is.
Nylon snoeikop	Om de 10 uren	Inspecteer op het oog of er geen ernstige slijtage of schade is. Zijn er beschadigingen, vervangt u het onderdeel dan.

PROBLEMEN VERHELPEN

Voordat u om reparatie verzoekt, kunt u beter eerst uw eigen inspectie verrichten. Als u met een probleem kampt dat niet in gebruiksaanwijzing aan de orde komt, probeert u dan niet om het gereedschap te demonteren. Raadpleeg dan een erkend Makita servicecentrum, altijd met gebruik van Makita vervangingsonderdelen voor reparaties.

Symptoom of storing	Oorzaak	Ingreep
De motor loopt niet.	De stekker zit niet in een werkend stopcontact.	Steek de stekker in een geschikt stopcontact.
	Het stroomsnoer is defect.	Verzoek uw dichtstbijzijnde erkende Makita servicecentrum om reparatie.
	Het aandrijfsysteem werkt niet naar behoren.	
De motor stopt al na korte tijd.	Oververhitting.	Staaak het gebruik van het gereedschap en laat het afkoelen.
Het maximale toerental wordt niet bereikt.	Het aandrijfsysteem werkt niet naar behoren.	Verzoek uw dichtstbijzijnde erkende Makita servicecentrum om reparatie.
Het snoeiwerk tuig draait niet: schakel het apparaat onmiddellijk uit!	Een hard voorwerp zoals een tak zit klem tussen de beschermkap en de nylon snoeikop.	Verwijder het klem geraakte voorwerp.
	Het aandrijfsysteem werkt niet naar behoren.	Verzoek uw dichtstbijzijnde erkende Makita servicecentrum om reparatie.
Abnormale trillingen: schakel het apparaat onmiddellijk uit!	Eén uiteinde van het nylon koord is afgebroken.	Stoot de nylon snoeikop tegen de grond terwijl de snoeikop draait, om te zorgen dat er nieuw koord wordt afgewikkeld.
	Het aandrijfsysteem werkt niet naar behoren.	Verzoek uw dichtstbijzijnde erkende Makita servicecentrum om reparatie.
Het snoeiwerk tuig en de motor zijn niet te stoppen: Trek onmiddellijk de stekker uit het stopcontact!	Elektrische of elektronische storing.	Trek de stekker uit het stopcontact en verzoek uw dichtstbijzijnde erkende Makita servicecentrum om reparatie.

OPTIONELE ACCESSOIRES

LET OP:

- Deze accessoires of hulpstukken worden aanbevolen voor gebruik met uw Makita gereedschap zoals beschreven in deze gebruiksaanwijzing. Het gebruik van andere accessoires of hulpstukken kan gevaar voor persoonlijke verwonding opleveren. Gebruik de accessoires of hulpstukken uitsluitend voor het gespecificeerde doel.

Wenst u meer informatie over deze accessoires, neemt u dan contact op met het dichtstbijzijnde Makita servicecentrum.

- Nylon snoeikop
- Nylon koord (snoeidraad)
- Schouderdraagriem

OPMERKING:

- Sommige onderdelen in de lijst kunnen in de verpakking van het gereedschap zijn ingesloten als standaardaccessoires. Deze kunnen van land tot land verschillen.

Explicación de los dibujos

1 Sujetacables	8 Barrera	16 Taza
2 Cable de alimentación (la forma puede variar de un país a otro)	9 Protector del implemento de corte (protector)	17 Ojales
3 Empuñadura trasera	10 Implemento de corte	18 Carrete
4 Palanca de desbloqueo	11 Arnés de hombro	19 Tornillo de fijación
5 Gatillo interruptor	12 Área de corte más efectiva	20 Corta-cordón
6 Empuñadura delantera	13 Empuñadura	21 Cubierta
7 Colgador (punto de suspensión)	14 Pieza de goma	22 Colgador
	15 Protector	23 80 – 100 mm

ESPECIFICACIONES

Modelo	UR3500	UR3501
Tipo de empuñadura	Empuñadura circular	
Longitud total	1.550 mm	
Peso neto	4,3 kg	
Entrada nominal continua	700 W	1.000 W
Velocidad sin carga	6.500 min ⁻¹	6.500 min ⁻¹
Implemento de corte aplicable	Cabezal de corte con nylon	
Anchura de corte	350 mm	
Clase de seguridad	□ / II	

- Debido a nuestro continuado programa de investigación y desarrollo, las especificaciones indicadas aquí están sujetas a cambio sin previo aviso.
- Las especificaciones pueden variar de un país a otro.
- Peso de acuerdo con el procedimiento EPTA 01/2003

Ruido	Nivel de presión del sonido promedio		Nivel de potencia del sonido promedio		Estándar aplicable
	Modelo	L _{PA} (dB(A))	Ambigüedad K (dB(A))	L _{WA} (dB(A))	
UR3500	81,6	2,5	93,75	1,46	EN 50636-2-91
UR3501	79,8	2,5	93,4	1,61	

- Póngase protección para los oídos.

Vibración	Empuñadura delantera		Empuñadura trasera		Estándar o directiva aplicable
	Modelo	a _h (m/s ²)	Ambigüedad K (m/s ²)	a _h (m/s ²)	
UR3500	2,272	1,5	2,222	1,5	EN 50636-2-91
UR3501	2,268	1,5	2,248	1,5	













- El valor de emisión de vibración declarado ha sido medido de acuerdo con el método de prueba estándar y se puede utilizar para comparar una herramienta con otra.
- El valor de emisión de vibración declarado también se puede utilizar en una valoración preliminar de la exposición.

⚠ ADVERTENCIA:

- La emisión de vibración durante la utilización real de la herramienta eléctrica puede variar del valor de emisión declarado dependiendo de las formas en las que la herramienta sea utilizada.
- Asegúrese de identificar medidas de seguridad para proteger al operario que estén basadas en una estimación de la exposición en las condiciones reales de utilización (teniendo en cuenta todas las partes del ciclo operativo tal como los tiempos cuando la herramienta está apagada y cuando está funcionando en vacío además del tiempo de gatillo).

Símbolos

A continuación se muestran los símbolos utilizados para el equipo. Asegúrese de que entiende sus significados antes de utilizar la herramienta.

-  • Preste cuidado y atención especiales.
-  • Lea el manual de instrucciones.
-  • Peligro; tenga cuidado con los objetos que salen lanzados.
-  • La distancia entre la herramienta y los transeúntes deberá ser de al menos 15 m.
-  • Mantenga alejados a los transeúntes.
-  • Mantenga una distancia de al menos 15 m.
-  • Póngase casco, gafas de seguridad y protección para los oídos.
-  • Póngase guantes de protección.
-  • Póngase botas robustas con suelas antideslizantes. Se recomienda utilizar botas con protección delantera de acero.
-  • No exponer a la humedad.
-  • Desconecte la clavija de alimentación si el cable está dañado o enredado.
-  • No utilizar discos.
-  • DOBLE AISLAMIENTO



- Sólo para países de la Unión Europea
Debido a la presencia de componentes peligrosos en el equipo, el equipo eléctrico y electrónico desechado puede tener un impacto negativo para el medioambiente y la salud humana. ¡No tire los aparatos eléctricos y electrónicos junto con los residuos domésticos!
De conformidad con las Directivas Europeas sobre residuos de aparatos eléctricos y electrónicos, y su adaptación a la ley nacional, el equipo eléctrico y electrónico desechado deberá ser recogido por separado y trasladado a un punto distinto de recogida de desechos municipales, que cumpla con los reglamentos de protección medioambiental.
Esto se indica mediante el símbolo de cubo de basura tachado colocado en el equipo.

DECLARACIÓN CE DE CONFORMIDAD

Sólo para países europeos

La declaración CE de conformidad está incluida como Anexo A de este manual de instrucciones.

INSTRUCCIONES DE SEGURIDAD IMPORTANTES

⚠ ¡ADVERTENCIA! Lea todas las advertencias de seguridad y todas las instrucciones. Si no sigue todas las advertencias e instrucciones podrá resultar en una descarga eléctrica, un incendio y/o heridas graves.

Guarde todas las advertencias e instrucciones para futuras referencias.

1. Este aparato puede ser utilizado por niños de ocho o más años de edad y por personas con capacidades físicas, sensoriales o mentales mermadas, o sin experiencia y conocimientos, si han recibido supervisión o instrucciones acerca de cómo utilizar el aparato de forma segura y han entendido los riesgos que ello implica.
2. Los niños no deben jugar con el aparato.
3. Familiarícese con los controles y la correcta utilización del equipo.
4. Advertencia. Los implementos de corte siguen girando después de apagar el motor.
5. No permita nunca que niños o personas no familiarizadas con estas instrucciones utilicen la máquina.
6. Detenga la utilización de la máquina cuando haya personas, especialmente niños, o animales domésticos cerca.
7. Utilice la máquina solamente en luz diurna o con buena luz artificial.
8. Antes de utilizar la máquina y después de cualquier impacto, compruebe si hay señales de desgaste o daño y repare si es necesario.
9. Tenga cuidado de no dañarse con cualquier dispositivo colocado para recortar la longitud de la línea de filamento. Después de extender una línea de filamento nueva vuelva a poner siempre la máquina en su posición de operación normal antes de encenderla.
10. No reemplace nunca los instrumentos de corte no metálicos con instrumentos de corte metálicos.
11. Este aparato no ha sido pensado para ser utilizado por personas (incluidos niños) con capacidades físicas, sensoriales o mentales mermadas, o sin experiencia y conocimientos, a menos que una persona responsable por su seguridad las supervise o les dé instrucciones sobre el uso del aparato. Los niños pequeños deberán ser supervisados para asegurarse de que no juegan con el aparato.
12. Utilice la herramienta con sumo cuidado y atención.
13. Utilice la herramienta solamente si se encuentra en buenas condiciones físicas. Realice todo el trabajo con calma y cuidado. Utilice el sentido común y tenga en cuenta que el operario o usuario es el responsable de los accidentes o riesgos ocasionados a otras personas o a sus propiedades.
14. No utilice nunca la herramienta cuando esté cansado, se sienta enfermo o esté bajo la influencia de alcohol o drogas.
15. La herramienta deberá ser apagada inmediatamente si muestra cualquier señal de funcionamiento que no sea normal.

16. Desconecte la máquina de la toma de corriente antes de comprobar, limpiar o hacer trabajos en la herramienta y cuando no esté siendo utilizada.
17. No utilice nunca piezas de repuesto o accesorios no suministrados o no recomendados por el fabricante.

Uso previsto para la herramienta

1. Utilice la herramienta correcta. La cortadora de césped eléctrica ha sido prevista para cortar hierba y maleza ligera solamente. No debe ser utilizada con ninguna otra finalidad, como para cortar setos, porque puede ocasionar heridas.

Equipo de protección personal

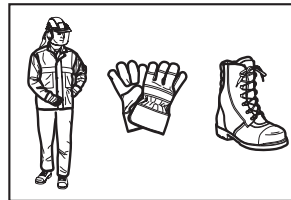
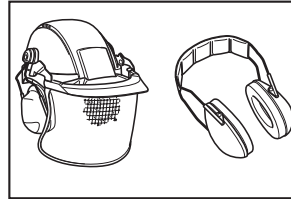

1. Vístase apropiadamente. La vestimenta utilizada deberá ser funcional y apropiada, es decir, deberá ser ceñida pero sin ocasionar trabas. No se ponga joyas ni ropa que pueda engancharse con hierba alta. Cúbrase el pelo para protegerlo si lo tiene largo.
2. Cuando utilice la herramienta, póngase siempre botas robustas con suela antideslizante. Esto protege contra heridas y asegura una buena estabilidad.
3. Póngase gafas de seguridad o pantalla facial.

Seguridad eléctrica

1. Evite entornos peligrosos. No utilice la herramienta en lugares húmedos o mojados ni la esponja a la lluvia. La entrada de agua en la herramienta aumentará el riesgo de que se produzca una descarga eléctrica.
2. Las clavijas de alimentación de las herramientas eléctricas deberán ser apropiadas para la toma de corriente. No modifique nunca la clavija de ninguna forma. No utilice ninguna clavija adaptadora con herramientas eléctricas que tengan conexión a tierra (puesta a tierra). La utilización de clavijas no modificadas y tomas de corriente apropiadas para las clavijas reducirá el riesgo de que se produzca una descarga eléctrica.
3. Evite tocar con el cuerpo superficies conectadas a tierra o puestas a tierra como tubos, radiadores, cocinas y refrigeradores. Si su cuerpo es puesto a tierra o conectado a tierra existirá un mayor riesgo de que sufra una descarga eléctrica.

4. No haga mal uso del cable. No utilice nunca el cable para transportar, arrastrar o desenchufar la herramienta eléctrica. Mantenga el cable alejado del calor, aceite, bordes cortantes o partes en movimiento. Los cables dañados o enredados aumentarán el riesgo de que se produzca una descarga eléctrica.
5. Cuando utilice una herramienta eléctrica en exteriores, utilice un cable de extensión apropiado para uso en exteriores. La utilización de un cable apropiado para uso en exteriores reduce el riesgo de que se produzca una descarga eléctrica.
6. Si resulta inevitable utilizar una herramienta eléctrica en un lugar húmedo, utilice un suministro de corriente protegido con un interruptor diferencial. La utilización de un interruptor diferencial reduce el riesgo de que se produzca una descarga eléctrica.
7. Se recomienda utilizar siempre una fuente de alimentación a través de un interruptor diferencial con una corriente residual nominal de 30 mA o menos.
8. Antes de la utilización, compruebe los cables de alimentación y de extensión por si hay signos de daño o envejecimiento.
9. Si el cable se daña durante la utilización, desconéctelo de la toma de corriente inmediatamente. No toque el cable antes de desconectarlo de la toma de corriente.
10. No utilice la herramienta si los cables están dañados o desgastados.
11. Mantenga el cable de extensión alejado de los implemento de corte.

Puesta en marcha de la herramienta

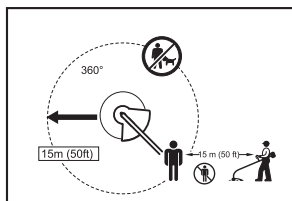

1. Asegúrese de que no haya niños ni otras personas dentro de un área de trabajo de 15 metros, preste también atención a cualquier animal en los alrededores del área de trabajo. De lo contrario, deje de utilizar la herramienta.
 2. Antes de la utilización, compruebe siempre que la herramienta se puede utilizar con seguridad. Compruebe la seguridad del implemento de corte y del protector, y el gatillo interruptor/palanca para comprobar que se accionan fácil y debidamente. Compruebe que las empuñaduras están limpias y secas y pruebe la función de encendido/apagado del interruptor.
3. Compruebe las partes dañadas antes de seguir utilizando la herramienta. Un protector u otra parte que estén dañados, deberá ser comprobado cuidadosamente para determinar que va a funcionar debidamente y realizar la función para la que ha sido diseñado. Compruebe que las partes móviles están bien alineadas, que se mueven libremente, que no haya ninguna parte rota, el montaje y cualquier otra condición que pueda afectar su operación. Un protector u otra parte que estén dañados deberá ser reparado debidamente o reemplazado en nuestro taller de servicio autorizado a menos que se indique de otra forma en otra parte de este manual de instrucciones.
 4. Encienda el motor solamente cuando las manos y los pies estén alejados del implemento de corte.
 5. Antes de comenzar, asegúrese de que el implemento de corte no está en contacto con objetos duros como ramas, piedras, etc., porque gira cuando se pone en marcha.

Método de operación

1. No utilice nunca la máquina con protectores dañados o sin los protectores colocados en sus sitios.
2. Utilice la herramienta solamente en buenas condiciones de luz y visibilidad. Durante la estación de invierno, tenga cuidado con las áreas resbaladizas o mojadas, el hielo y la nieve (riesgo de resbalar). Asegúrese siempre de que pisa suelo firme.
3. Cuidese contra heridas en los pies y manos producidas por el implemento de corte.
4. Mantenga las manos y pies alejados de los implementos de corte en todo momento y especialmente cuando encienda el motor.
5. No corte nunca por encima de la altura de la cintura.
6. No se suba nunca a una escalera y ponga en marcha la herramienta.
7. No trabaje nunca sobre superficies inestables.
8. No utilice la herramienta donde no alcance. Mantenga el equilibrio en todo momento. Asegúrese siempre de que en pendientes apoya bien los pies. Camine siempre y nunca corra.
9. Quite la arena, piedras, clavos, etc., hallados dentro del área de trabajo. Los objetos extraños pueden dañar el implemento de corte y ser lanzados resultando en heridas graves.
10. Apague inmediatamente el motor e inspeccione el implemento de corte si golpea piedras u otros objetos duros.
11. Antes de empezar a cortar, el implemento de corte deberá haber alcanzado plena velocidad de trabajo.
12. Durante la operación sujete siempre la herramienta con ambas manos. No sujete nunca la herramienta con una sola mano durante la utilización. Asegúrese siempre de que pisa suelo firme.
13. Todo el equipo de protección, como los protectores suministrados con la herramienta, deberá ser utilizado durante la operación.
14. Excepto en caso de emergencia, nunca deje caer la herramienta ni la arroje al suelo porque podrá dañarla seriamente.

15. No arrastre nunca la herramienta por el suelo cuando se mueva de un lugar a otro, la herramienta podrá dañarse si la mueve de esta manera.
16. Retire siempre la clavija de alimentación:
 - siempre que vaya a dejar la herramienta sin atender;
 - antes de despejar un atasco;
 - antes de comprobar, limpiar o trabajar en la herramienta;
 - antes de hacer ajustes, cambiar accesorios o almacenarla;
 - siempre que la herramienta comience a vibrar de forma inusual;
 - siempre que vaya a transportar la herramienta.
17. No fuerce la herramienta. La herramienta realizará la tarea mejor y con menos probabilidades de riesgo de sufrir heridas a la potencia para la que ha sido diseñada.

Instrucciones de mantenimiento

1. Antes de comenzar a trabajar se debe comprobar la condición del implemento de corte, de los dispositivos de protección y de la correa de bandolera.
2. Apague el motor y retire la clavija de alimentación antes de realizar trabajos de mantenimiento, reemplazar el implemento de corte y limpiar la herramienta.
3. Después de la utilización, retire la clavija de alimentación y compruebe si hay daños.
4. Compruebe por si hay fijadores aflojados y partes dañadas tal como el estado de desgaste hasta casi la mitad del implemento de corte.
5. Cuando no esté siendo utilizado, almacene el equipo en un lugar seco que esté cerrado con llave o alejado del alcance de los niños.
6. Utilice solamente piezas de repuesto y accesorios recomendados por el fabricante.
7. Asegúrese siempre de mantener las aberturas de ventilación libres de residuos.
8. Inspeccione y haga el mantenimiento a la herramienta regularmente, especialmente antes y después de utilizarla. Repare la herramienta solamente en nuestro centro de servicio autorizado.
9. Mantenga las empuñaduras secas, limpias y libres de aceite y grasa.
10. No utilice nunca agua para limpiar la unidad.

GUARDE ESTAS INSTRUCCIONES.

⚠ ADVERTENCIA:

NO deje que la comodidad o familiaridad con el producto (a base de utilizarlo repetidamente) sustituya la estricta observancia de las normas de seguridad para el producto en cuestión. El MAL USO o el no seguir las normas de seguridad establecidas en este manual de instrucciones pueden ocasionar heridas personales graves.

DESCRIPCIÓN DE LAS PARTES (Fig. 1)

DESCRIPCIÓN DEL FUNCIONAMIENTO

⚠ ADVERTENCIA:

- Asegúrese siempre de que la herramienta está apagada y desenchufada antes de ajustar o comprobar las funciones de la herramienta. Si no apaga y desenchufa la herramienta podrá sufrir heridas personales graves a causa de una puesta en marcha accidental.

Accionamiento del interruptor de alimentación (Fig. 2)

⚠ ADVERTENCIA:

- Antes de enchufar la herramienta, compruebe siempre para cerciorarse de que el gatillo interruptor se acciona debidamente y que vuelve a la posición "OFF" cuando lo suelta. No apriete el gatillo interruptor con fuerza sin deslizar la palanca de desbloqueo. Esto podrá ocasionar la rotura del interruptor. La utilización de una herramienta con un interruptor que no se acciona debidamente puede dar lugar a la pérdida de control y heridas personales graves.

Para evitar que el gatillo pueda accionarse accidentalmente, se ha provisto una palanca de desbloqueo.

Para poner en marcha la herramienta, deslice la palanca de desbloqueo hacia delante y después apriete el gatillo interruptor. Suelte el gatillo interruptor para parar.

Cabezal de corte con nylon (Fig. 3)

AVISO:

- No intente soltar cordón golpeando el cabezal mientras la herramienta está funcionando a altas RPM. Soltar cordón golpeando el cabezal a altas RPM puede ocasionar daños al cabezal de corte con nylon.
- Soltar cordón golpeando el cabezal no funcionará debidamente si el cabezal no está girando.

El cabezal de corte con nylon es un cabezal dual para cortar hierba provisto de un mecanismo para soltar cordón golpeando el cabezal.

Para soltar cordón de nylon, golpee el cabezal de corte contra el suelo mientras el cabezal de corte está girando.

NOTA:

- Si el cordón de nylon no se suelta mientras golpea el cabezal, rebobine o reemplace el cordón de nylon siguiendo los procedimientos descritos en "Mantenimiento".

Sujetacables (Fig. 4)

Haga un pequeño lazo en el cable de alimentación, y cuélguelo en el sujetacables.

MONTAJE

⚠️ ADVERTENCIA:

- **Asegúrese siempre de que la herramienta está apagada y desenchufada antes de realizar cualquier trabajo en la herramienta.** Si no apaga y desenchufa la herramienta podrá sufrir heridas personales graves a causa de una puesta en marcha accidental.
- **No ponga nunca en marcha la herramienta a menos que esté completamente ensamblada.** La utilización de la herramienta en un estado parcialmente ensamblado podrá resultar en heridas personales graves a causa de un arranque accidental.

Instalación de la empuñadura (Fig. 5)

⚠️ ADVERTENCIA:

- No retire ni encoja el espaciador. El espaciador mantiene cierta distancia entre ambas manos. Si pone el ensamblaje de empuñadura/barrera más cerca de la otra empuñadura que la longitud del espaciador podrá ocasionar una pérdida de control y heridas personales graves.

Encaje la empuñadura y la barrera en la pieza de goma del tubo del eje. Ajuste la ubicación de la empuñadura, y después apriételes con cuatro pernos.

Instalación del protector (Fig. 6)

⚠️ ADVERTENCIA:

- **No utilice nunca la herramienta sin el protector mostrado en la ilustración colocado en su sitio.** En caso contrario pueden producirse heridas personales graves.

⚠️ PRECAUCIÓN:

- Tenga cuidado de no herirse con el cortador para cortar el cordón de nylon.
1. Encaje el protector en el eje.
 2. Alinee el agujero del protector con la hendidura de la parte metálica del eje.
 3. Apriételes con el perno.

Instalación del cabezal de corte con nylon (Fig. 7)

AVISO:

- Asegúrese de utilizar un cabezal de corte con nylon genuino.

NOTA:

- Retire la cubierta del corta-cordón antes de utilizarlo.

Ponga la herramienta bocabajo para facilitar el reemplazo del cabezal de corte con nylon.

1. Encaje la taza en el eje.
2. Pase los cordones de nylon a través de los ojales para que salgan por fuera de la taza.
3. Encaje el carrete en el eje.
4. Presione el carrete al interior de la taza.
5. Sujete la taza y el carrete, y después apriételes con el tornillo de fijación girándolo hacia la derecha.

Para retirar el cabezal de corte con nylon, gire el tornillo de fijación hacia la izquierda mientras sujeta la taza.

OPERACIÓN

Manejo correcto de la herramienta

Postura correcta (Fig. 8)

⚠️ ADVERTENCIA:

- **Ponga siempre la herramienta en su costado derecho para que la barrera esté siempre delante de su cuerpo.** La correcta posición de la herramienta permite ejercer un control óptimo y reducirá el riesgo de sufrir heridas personales graves.

⚠️ PRECAUCIÓN:

- **Si durante la operación el cabezal de corte con nylon golpea accidentalmente una roca u objeto duro, pare la herramienta e inspeccione si hay algún daño. Si el cabezal de corte con nylon está dañado, reemplácelo inmediatamente.** La utilización de un cabezal de corte con nylon dañado puede resultar en heridas personales graves.

Ponga el arnés de hombro en su hombro izquierdo pasando la cabeza y el brazo derecho a través del mismo y mantenga la herramienta en su costado derecho mientras mantiene la barrera siempre delante de su cuerpo.

Fijación del arnés de hombro (Fig. 9)

Ajuste la longitud del arnés de forma que el implemento de corte se mantenga paralelo al suelo. Conecte el colgador y el arnés.

⚠️ ADVERTENCIA:

- **Tenga sumo cuidado para mantener el control de la herramienta en todo momento. No deje que la herramienta se tuerza hacia usted ni hacia cualquiera que esté cerca del área de trabajo.** No mantener el control de la herramienta podrá resultar en heridas graves a los transeúntes y al operario.

Ajuste de la posición del colgador y del arnés de hombro (Fig. 10)

Para cambiar la posición del colgador, afloje el perno del colgador. Después mueva el colgador. Después de ajustar la posición del colgador, apriétele con el perno.

MANTENIMIENTO

⚠️ ADVERTENCIA:

- **Asegúrese siempre de que la herramienta está apagada y desenchufada antes de intentar realizar una inspección o mantenimiento en la herramienta.** Si no apaga y desenchufa la herramienta podrá sufrir heridas personales graves a causa de una puesta en marcha accidental.

AVISO:

- No utilice nunca gasolina, bencina, disolvente, alcohol o similares. Podría producir descoloración, deformación o grietas.

Reemplazo del cordón de nylon (Fig. 11)

ADVERTENCIA:

• **Asegúrese de que el cabezal de corte con nylon está sujeto a la herramienta debidamente antes de comenzar la operación.** No sujetar debidamente el cabezal de corte con nylon podrá ocasionar que salga despedido resultando en heridas personales graves.

1. Retire el tornillo de fijación girándolo hacia izquierda.
2. Retire el carrete y la taza. Y quite el cordón de nylon viejo del carrete.
3. Corte un cordón de nylon de 3 – 6 m. Doble el cordón en dos mitades, dejando una mitad 80 – 100 mm más larga que la otra. (Fig. 12)
4. Enganche el cordón de nylon nuevo por la mitad en la muesca ubicada en el centro del carrete entre los dos canales provistos para el cordón de nylon. (Fig. 13)
5. Bobine ambos extremos firmemente a lo largo de los canales en la dirección indicada por la marca de flecha en el carrete.
6. Instale el cabezal de corte con nylon como se describe en este manual de instrucciones. (Fig. 14)

Para mantener la SEGURIDAD y FIABILIDAD del producto, las reparaciones, cualquier otro mantenimiento o ajuste deberán ser realizados en Centros de servicio autorizados por Makita, empleando siempre piezas de repuesto Makita.

INTERVALO DE MANTENIMIENTO

Partes:	Intervalo:	Cómo:
Cable de alimentación	Cada vez antes de utilizar	Inspeccione visualmente que no está muy gastado o dañado. Si está dañado, pida a su centro de servicio autorizado que lo reparen.
Tornillo de la empuñadura auxiliar	Cada vez antes de utilizar	Compruebe que el tornillo no está flojo. Apriete el tornillo si está flojo. Reemplace el tornillo si está dañado.
Protector del implemento de corte (protector)	Cada vez antes de utilizar	Compruebe que el tornillo no está flojo, que el protector no está dañado. Apriete el tornillo si está flojo. Reemplace el protector si está dañado.
Cabezal de corte con nylon	Cada 10 horas	Inspeccione visualmente que no está muy gastado o dañado. Si está dañado, reemplácelo.

SOLUCIÓN DE PROBLEMAS

Antes de solicitar reparaciones, realice su propia inspección en primer lugar. Si encuentra un problema que no está explicado en el manual, no intente desmontar la herramienta. En su lugar, pregunte en Centros de Servicio autorizados por Makita, utilizando siempre piezas de repuesto Makita para las reparaciones.

Estado de malfuncionamiento	Causa	Acción
El motor no se pone en marcha.	El cable de alimentación no está enchufado.	Enchufe el cable de alimentación.
	El cable de alimentación está roto.	Pida a su centro de servicio autorizado que se lo reparen.
	El sistema de transmisión no funciona correctamente.	
El motor se para después de usarlo un poco.	Recalentamiento.	Detenga la utilización de la herramienta y deje que se enfríe.
No alcanza el máximo de RPM.	El sistema de transmisión no funciona correctamente.	Pida a su centro de servicio autorizado que se lo reparen.
El implemento de corte no gira: ¡Detenga la máquina inmediatamente!	Hay atascado un objeto extraño tal como una rama entre el protector y el cabezal de corte con nylon.	Retire el objeto extraño.
	El sistema de transmisión no funciona correctamente.	Pida a su centro de servicio autorizado que se lo reparen.
Vibración anormal: ¡Detenga la máquina inmediatamente!	Un extremo del cordón de nylon se ha roto.	Golpee el cabezal de corte con nylon contra el suelo mientras está girando para hacer que salga cordón.
	El sistema de transmisión no funciona correctamente.	Pida a su centro de servicio autorizado que se lo reparen.
El implemento de corte y el motor no se pueden parar: ¡Desconecte el cable de alimentación inmediatamente!	Mal funcionamiento eléctrico o electrónico.	Desconecte el cable de alimentación y pida a su centro de servicio autorizado que se lo reparen.

ACCESORIOS OPCIONALES

PRECAUCIÓN:

- Estos accesorios o acoplamientos están recomendados para utilizar con la herramienta Makita especificada en este manual. La utilización de cualquier otro accesorio o acoplamiento podrá suponer un riesgo de sufrir heridas personales. Utilice los accesorios o acoplamientos solamente para el propósito que han sido diseñados.

Si necesita cualquier tipo de asistencia para conocer más detalles en relación con estos accesorios, pregunte al centro de servicio Makita local.

- Cabezal de corte con nylon
- Cordón de nylon (línea de corte)
- Arnés de hombro

NOTA:

- Algunos elementos de la lista podrán estar incluidos en el paquete de la herramienta como accesorios de serie. Pueden variar de un país a otro.

Explicação da vista geral

1 Suporte do cabo	8 Limitador	17 Olhais
2 Cabo de alimentação de energia (a forma pode diferir de país para país)	9 Resguardo da ferramenta de corte (protetor)	18 Carretel
3 Pega traseira	10 Ferramenta de corte	19 Parafuso de fixação
4 Patilha de desbloqueio	11 Arnês para o ombro	20 Cortador do cordel
5 Disparador tipo interruptor	12 Área de corte mais eficaz	21 Tampa
6 Pega dianteira	13 Pega	22 Suspensor
7 Suspensor (ponto de suspensão)	14 Peça de borracha	23 80 – 100 mm
	15 Protetor	
	16 Copo	

ESPECIFICAÇÕES

Modelo	UR3500	UR3501
Tipo de pega	Pega de laçada	
Comprimento geral	1.550 mm	
Peso líquido	4,3 kg	
Tensão contínua de entrada	700 W	1.000 W
Velocidade em vazio	6.500 min ⁻¹	6.500 min ⁻¹
Ferramenta de corte aplicável	Cabeça de corte de nylon	
Largura de corte	350 mm	
Classe de segurança	II / II	

- Devido a um programa contínuo de pesquisa e desenvolvimento, estas especificações podem ser alteradas sem aviso prévio.
- As especificações podem diferir de país para país.
- Peso de acordo com o procedimento EPTA 01/2003

Ruído	Nível médio de pressão acústica		Nível médio de potência sonora		Normas aplicáveis
	Modelo	L _{PA} (dB(A))	K de incerteza (dB(A))	L _{WA} (dB(A))	
UR3500	81,6	2,5	93,75	1,46	EN 50636-2-91
UR3501	79,8	2,5	93,4	1,61	

- Utilize protetores para os ouvidos.

Vibração	Pega frontal		Pega traseira		Norma ou diretiva aplicável
	Modelo	a _h (m/s ²)	K de incerteza (m/s ²)	a _h (m/s ²)	
UR3500	2,272	1,5	2,222	1,5	EN 50636-2-91
UR3501	2,268	1,5	2,248	1,5	

- O valor da emissão de vibração indicado foi medido de acordo com o método de teste padrão e pode ser utilizado para comparar duas ferramentas.
- O valor da emissão de vibração indicado pode também ser utilizado na avaliação preliminar da exposição.













⚠️ AVISO:

- A emissão de vibração durante a utilização real da ferramenta elétrica pode diferir do valor de emissão indicado, dependendo das formas como a ferramenta é utilizada.
- Certifique-se de identificar as medidas de segurança para proteção do operador que sejam baseadas em uma estimativa de exposição em condições reais de utilização (considerando todas as partes do ciclo de operação, tal como quando a ferramenta está desligada e quando está a funcionar em marcha lenta além do tempo de acionamento).

Símbolos

O seguinte mostra os símbolos utilizados para a ferramenta. Certifique-se de que compreende o seu significado antes da utilização.



-  • Tenha especial cuidado e atenção.
-  • Leia o manual de instruções.
-  • Perigo: tenha cuidado com objetos arremessados.
-  • Deve-se manter uma distância de pelo menos 15 m entre a ferramenta e as pessoas presentes.
-  • Mantenha as pessoas presentes afastadas.
-  • Mantenha uma distância de, pelo menos, 15 m.
-  • Use um capacete, óculos de proteção e protetores auditivos.
-  • Utilize luvas de proteção.
-  • Utilize botas robustas com sola anti-derrapante. Recomenda-se a utilização de botas de segurança com proteção dos dedos em aço.
-  • Não exponha à humidade.
-  • Desligue a ficha da tomada de alimentação elétrica se o cabo ficar danificado ou embaraçado.
-  • Não utilize a lâmina.
-  • ISOLAMENTO DUPLO

- Apenas para países da UE
Devido à presença de componentes perigosos no equipamento, o equipamento elétrico e eletrónico usado pode ter um impacto negativo no meio ambiente e na saúde humana.

Não elimine aparelhos elétricos e eletrónicos juntamente com resíduos domésticos!

De acordo com a Diretiva europeia relativa aos resíduos de equipamentos elétricos e eletrónicos e a respetiva adaptação à legislação nacional, os equipamentos elétricos e eletrónicos usados devem ser recolhidos separadamente e entregues num ponto de recolha separado para resíduos municipais, que opere de acordo com os regulamentos de proteção ambiental.

Tal é indicado pelo símbolo de contentor de lixo com rodas barrado com uma cruz colocado no equipamento.

DECLARAÇÃO DE CONFORMIDADE CE

Apenas para países europeus

A declaração de conformidade da CE está incluída no Anexo A deste manual de instruções.

IMPORTANTES INSTRUÇÕES DE SEGURANÇA

⚠ AVISO! Leia todos os avisos de segurança e todas as instruções. O não cumprimento de todos os avisos e instruções pode resultar em choque elétrico, incêndio e/ou ferimentos graves.

Guarde todos os avisos e instruções para futuras referências.

1. Este dispositivo pode ser utilizado por crianças a partir dos 8 anos e por pessoas com capacidades físicas, sensoriais ou mentais reduzidas ou por pessoas com falta de experiência e conhecimentos caso estejam mediante supervisão ou se tiverem recebido instruções referentes à utilização do aparelho de uma forma segura e se compreenderem os perigos inerentes.
2. As crianças não devem brincar com o aparelho.
3. Familiarize-se com os comandos e a utilização adequada do equipamento.
4. Aviso. Os elementos cortantes continuam a rodar depois de o motor ser desligado.
5. Nunca permita que crianças nem pessoas não familiarizadas com estas instruções utilizem a ferramenta.
6. Pare a utilização da ferramenta se pessoas, especialmente crianças, ou animais estiverem presentes.
7. Utilize a ferramenta apenas durante o dia ou em locais com uma boa iluminação artificial.
8. Antes de utilizar a ferramenta e após qualquer impacto, procure sinais de desgaste ou danos e repare conforme necessário.
9. Tenha cuidado para não se ferir devido a qualquer dispositivo instalado para acertar o comprimento da linha do filamento. Depois de aumentar o comprimento da linha de corte, coloque sempre a ferramenta na posição normal de funcionamento antes de a ligar.
10. Nunca substitua os meios de corte não metálicos por meios de corte metálicos.
11. Este aparelho não foi concebido para ser utilizado por pessoas (inclusive crianças) com capacidades físicas, sensoriais ou mentais reduzidas ou sem experiência e conhecimento, a menos que sejam supervisionadas ou recebam instruções sobre a utilização do aparelho por parte da pessoa responsável pela segurança delas. As crianças devem ser supervisionadas para garantir que não brinquem com o aparelho.
12. Utilize a ferramenta com o máximo de cuidado e atenção.
13. Opere a ferramenta apenas se estiver em boas condições físicas. Realize todos os trabalhos com calma e cuidado. Utilize o senso comum e lembre-se que o operador ou utilizador é responsável por riscos ou acidentes que possam ferir outras pessoas ou danificar propriedade alheia.
14. Nunca opere a ferramenta quando estiver cansado, quando se sentir doente ou se estiver sob a influência de álcool ou drogas.
15. A ferramenta deve ser desligada imediatamente se apresentar quaisquer sinais de funcionamento fora do normal.

16. Desligue a máquina da corrente elétrica antes de verificar, limpar ou trabalhar na mesma e quando não estiver a ser utilizada.
17. Nunca utilize peças de substituição ou acessórios não fornecidos ou não recomendados pelo fabricante.

Utilização pretendida da ferramenta

1. Utilize a ferramenta correta. O aparador de relva eletrónico só deve ser utilizado para cortar relva ou ervas daninhas fracas. Não deve ser utilizada para qualquer outro fim, como corte de sebes, uma vez que isto pode provocar ferimentos.

Equipamento de proteção pessoal

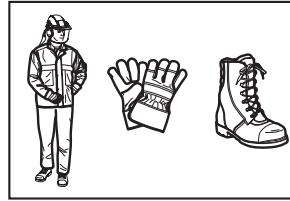
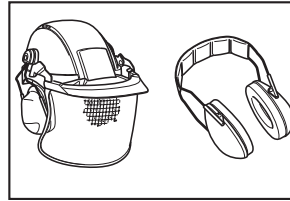

1. Vista-se convenientemente. O vestuário utilizado deve ser funcional e apropriado, ou seja, deve ser justo mas não pode estorvar. Não utilize joias ou peças de vestuário que possam ficar presas na relva alta. Utilize uma cobertura de proteção do cabelo de modo a conter os cabelos compridos.
2. Quando utilizar a ferramenta, utilize sempre calçado robusto com sola anti-derrapante. Este tipo de sapatos protege-o contra ferimentos e garante um bom posicionamento.
3. Use óculos de proteção.

Segurança elétrica

1. Evite ambientes perigosos. Não utilize a ferramenta em locais húmidos ou encharcados nem a exponha à chuva. A entrada de água na ferramenta aumenta o risco de choque elétrico.
2. As fichas da ferramenta elétrica têm de corresponder à tomada. Nunca modifique a ficha de nenhuma forma. Não utilize fichas adaptadoras de tipo nenhum com as ferramentas elétricas com ligação à terra (massa). As fichas não modificadas e as tomadas correspondentes reduzem o risco de choque elétrico.
3. Evite o contacto do corpo com as superfícies ligadas à terra ou à massa como tubos, radiadores, frigoríficos e outros electrodomésticos. Existe um risco alargado de choque eléctrico se o seu corpo estiver ligado à terra ou à massa.

4. Tenha todo o cuidado com o cabo. Nunca utilize o cabo para transportar, puxar ou desligar a ferramenta elétrica. Mantenha o cabo afastado do calor, do óleo, de extremidades aguçadas ou de peças em movimento. Os cabos danificados ou embaraçados aumentam o risco de choque elétrico.
5. Quando utilizar a ferramenta elétrica no exterior utilize um cabo de extensão adequado para exteriores. A utilização de um cabo adequado para exteriores reduz o risco de choque elétrico.
6. Se não for possível evitar utilizar uma ferramenta elétrica num ambiente húmido, utilize uma alimentação protegida com um dispositivo de corrente residual (RCD). A utilização de um RCD reduz o risco de choque elétrico.
7. Recomendamos sempre a utilização da alimentação de corrente através do RCD com uma corrente residual classificada em 30 mA ou menos.
8. Antes de utilizar, verifique o cabo de alimentação e de extensão para ver se apresenta sinais de danos ou envelhecimento.
9. Se o cabo ficar danificado durante a utilização, desligue imediatamente o cabo da alimentação. **Não toque no cabo antes de desligar a alimentação.**
10. Não utilize a ferramenta se os cabos estiverem danificados ou gastos.
11. Mantenha o cabo de extensão afastado dos elementos cortantes.

Arrancar a ferramenta

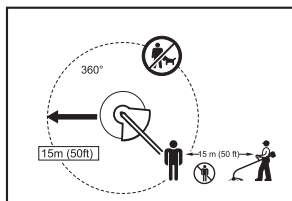

1. Certifique-se de que não há crianças nem outras pessoas dentro de um raio de 15 metros do local de trabalho. Tome igualmente atenção a quaisquer animais perto da área de trabalho. Caso contrário, pare de utilizar a ferramenta.
2. Antes de utilizar, verifique sempre se a ferramenta está segura para funcionamento: Verifique a segurança da ferramenta de corte e o resguardo e o disparador tipo interruptor/patilha para uma ação fácil e adequada. Verifique se as pegas estão limpas e secas e teste o funcionamento do interruptor ligar/desligar.
3. Verifique se há peças danificadas antes de continuar a utilizar a ferramenta. Um resguardo ou qualquer outra peça danificada deve ser verificada com todo o cuidado para determinar que funciona adequadamente e realiza as funções pretendidas. Verifique o alinhamento e a ligação das peças móveis, verifique se há peças partidas, fixações e outras condições que possam afetar o seu funcionamento. Um resguardo ou outra peça danificada deve ser reparada ou substituída adequadamente por um centro de assistência autorizado a nos que indicado de outra forma neste manual.
4. Ligue o motor apenas quando tiver as mãos e os pés afastados da ferramenta de corte.

5. Antes de começar, certifique-se de que a ferramenta de corte não está em contacto com objetos mais rijos, como ramos, pedras, etc. uma vez que a ferramenta de corte gira quando começa a funcionar.

Método de funcionamento

1. Nunca utilize a ferramenta com resguardos danificados ou até mesmo sem os resguardos instalados no lugar.
2. Utilize a ferramenta apenas com boas condições de luz e visibilidade. Durante o inverno tenha cuidado com as áreas escorregadias ou molhadas, com o gelo e com a neve (risco de escorregar). Garanta sempre um posicionamento seguro.
3. Tenha cuidado para não ferir os pés e as mãos com a ferramenta de corte.
4. Mantenha sempre as mãos e os pés afastados dos meios de corte e, especialmente, quando liga o motor.
5. Nunca corte acima da altura da cintura.
6. Nunca fique em cima de uma escada com a ferramenta a funcionar.
7. Nunca trabalhe em superfícies instáveis.
8. Não se estique. Mantenha sempre o equilíbrio. Garanta sempre uma posição segura e firme ao trabalhar em declives. Caminhe sempre e nunca corra.
9. Retire a areia, pedras, pregos, etc. que encontrar na área de trabalho. As partículas estranhas podem danificar a ferramenta de corte e podem ser lançadas para longe, resultando em ferimentos graves.
10. Se a ferramenta de corte atingir pedras ou outros objetos rijos, desligue imediatamente o motor e inspecione a ferramenta de corte.
11. Antes de começar a cortar, a ferramenta de corte tem de ter atingido a velocidade máxima de funcionamento.
12. Durante o funcionamento segure sempre a ferramenta com as duas mãos. Nunca segure a ferramenta com uma mão durante a utilização. Garanta sempre um posicionamento seguro.
13. Todos os equipamentos de proteção, como os resguardos fornecidos com a ferramenta, têm de ser utilizados durante o funcionamento.
14. Exceto em casos de emergência, nunca deixe cair nem atire a ferramenta contra o solo pois pode danificar gravemente a ferramenta.
15. Nunca arraste a ferramenta pelo solo quando se deslocar de um lado para o outro, pois pode danificar a ferramenta se a mover desta forma.
16. Desligue sempre a ficha da corrente elétrica:
 - sempre que deixar a ferramenta sem supervisão;
 - antes de limpar um bloqueio;
 - antes de inspecionar, limpar ou fazer manutenção na ferramenta;
 - antes de realizar quaisquer ajustes, mudar acessórios ou armazenar a ferramenta;
 - sempre que a ferramenta começa a vibrar de forma pouco usual;
 - sempre que transportar a ferramenta.
17. Não force a ferramenta. Fará um trabalho melhor e a probabilidade de sofrer ferimentos é menor quando utilizada à velocidade para que foi concebida.

Instruções de manutenção

1. O estado da ferramenta de corte, dos dispositivos de proteção e da faixa para o ombro tem de ser verificado antes de começar a trabalhar.
2. Desligue o motor e desligue a ficha da tomada elétrica antes de realizar quaisquer trabalhos de manutenção, substituir a ferramenta de corte e limpar a ferramenta.
3. Após a utilização, desligue a ficha da tomada elétrica e verifique se a ferramenta apresenta danos.
4. Verifique se há fixadores soltos e se alguma peça está danificada, por exemplo, observe se o estado de corte da ferramenta de corte está quase a meio.
5. Quando não utilizar a ferramenta, guarde o equipamento num local seco trancado ou fora do alcance das crianças.
6. Utilize apenas peças de substituição e acessórios recomendados pelo fabricante.
7. Garanta sempre que as aberturas de ventilação estão sempre livres de resíduos.
8. Inspeccione e realize uma manutenção regular à ferramenta, especialmente antes/depois de a utilizar. Entregue a ferramenta para reparação apenas nos nossos centros de assistência autorizados.
9. Mantenha as pegas secas, limpas e sem óleo e massa lubrificante.
10. Nunca utilize água para limpar a unidade.

GUARDE ESTAS INSTRUÇÕES.

AVISO:

NÃO permita que conforto ou familiaridade com o produto (adquirido com o uso repetido) substitua a aderência estrita às regras de segurança da ferramenta. A MÁ UTILIZAÇÃO ou o não cumprimento das regras indicadas neste manual de instruções pode provocar ferimentos pessoais graves.

DESCRIÇÃO DAS PEÇAS (Fig. 1)

DESCRIÇÃO FUNCIONAL

AVISO:

• Garanta sempre que a ferramenta está desligada e a ficha desligada da tomada antes de regular ou verificar as funções da ferramenta. Caso não desligue ou não retire a ficha da tomada elétrica, pode sofrer ferimentos pessoais graves devido a arranque accidental.

Funcionamento do interruptor de alimentação (Fig. 2)

AVISO:

• Antes de ligar a ficha à tomada, verifique sempre se o disparador tipo interruptor funciona adequadamente e volta à posição “OFF” (desligado) quando libertado. Não puxe o disparador tipo interruptor com força sem deslizar a patilha de desbloqueio. Pode partir o interruptor. Utilizar a ferramenta com um interruptor que não funciona corretamente pode levar à perda de controlo e resultar em ferimentos pessoais graves.

Para evitar que o disparador tipo interruptor seja puxado acidentalmente, existe uma patilha de desbloqueio.

Para pôr a ferramenta a trabalhar, deslize a patilha de desbloqueio para a frente e puxe o disparador tipo interruptor. Solte o disparador tipo interruptor para parar.

Cabeça de corte de nylon (Fig. 3)

OBSERVAÇÃO:

• Não tente alimentar por impacto da cabeça enquanto a ferramenta está a funcionar em RPM elevadas.

A alimentação por impacto, enquanto as RPM são elevadas, pode provocar danos na cabeça de corte de nylon.

• A alimentação por impacto não funciona adequadamente se a cabeça não estiver a rodar.

A cabeça de corte de nylon é uma cabeça de aparar relva dupla fornecida com um mecanismo de impacto e alimentação.

Para alimentar o fio de nylon, bata com a cabeça de corte contra o solo enquanto a cabeça de corte está em rotação.

NOTA:

• Se o fio de nylon não sair depois de bater com a cabeça da ferramenta no solo, rebobine/substitua o fio de nylon seguindo os procedimentos descritos no capítulo “Manutenção”.

Suporte do cabo (Fig. 4)

Faça uma laçada pequena com o cabo de alimentação e pendure-o no suporte do cabo.

MONTAGEM

AVISO:

• Garanta sempre que a ferramenta está desligada e a ficha desligada da tomada antes de efetuar qualquer trabalho na ferramenta. Caso não desligue ou não retire a ficha da tomada elétrica, pode sofrer ferimentos pessoais graves devido a arranque accidental.

• Nunca ligue a ferramenta a menos que esteja completamente montada. A operação da ferramenta parcialmente montada pode provocar o arranque accidental e resultar em ferimentos pessoais graves.

Instalar a pega (Fig. 5)

⚠️ AVISO:

- Não retire nem encolha o espaçador. O espaçador mantém uma determinada distância entre as duas mãos. Se colocar o conjunto da pega/limitador junto da outra pega, além da distância do espaçador, pode provocar a perda de controlo e ferimentos pessoais graves.

Instale a pega e o limitador sobre a peça de borracha no tubo do eixo. Ajuste a posição da pega e, em seguida, aperte-as com quatro parafusos.

Instalar o protetor (Fig. 6)

⚠️ AVISO:

- **Nunca utilize a ferramenta sem ter o protetor ilustrado instalado no lugar.** O não cumprimento deste aviso pode provocar ferimentos pessoais graves.

⚠️ PRECAUÇÃO:

- Tome cuidado para não se magoar no cortador quando cortar o fio de nylon.
1. Instale o protetor sobre o eixo.
 2. Alinhe o orifício do protetor ao longo da ranhura da peça metálica no eixo.
 3. Aperte-os com o parafuso.

Instalar a cabeça de corte de nylon (Fig. 7)

OBSERVAÇÃO:

- Certifique-se de que utiliza uma cabeça de corte de nylon genuína.

NOTA:

- Retire a cobertura no cortador do fio antes de utilizar.

Rode a ferramenta de cima para baixo para poder substituir facilmente a cabeça de corte de nylon.

1. Instale o copo sobre o eixo.
2. Insira os fios de nylon nos olhais para saírem do copo.
3. Instale o carretel no eixo.
4. Empurre o carretel para dentro do copo.
5. Segure o copo e o carretel e, em seguida, aperte-os com o parafuso de fixação rodando-o da esquerda para a direita.

Para retirar a cabeça de corte de nylon, rode o parafuso de fixação da direita para a esquerda enquanto segura o copo.

FUNCIONAMENTO

Manuseamento correto da ferramenta

Postura correta (Fig. 8)

⚠️ AVISO:

- **Posicione sempre a ferramenta no lado direito, segurando-a com a mão direita, de modo a que o limitador fique sempre à frente do seu corpo.** O posicionamento correcto da ferramenta permite um controlo máximo e reduz o risco de ferimentos pessoais graves.

⚠️ PRECAUÇÃO:

- **Se durante o funcionamento a cabeça de corte de nylon bater acidentalmente contra uma pedra ou outro objeto duro, pare a ferramenta e inspecione-a para ver se sofreu algum dano. Se a cabeça de corte de nylon estiver danificada, substitua-a imediatamente.** A utilização de uma cabeça de corte de nylon danificada pode resultar em ferimentos pessoais graves.

Coloque o arnês para o ombro sobre o ombro esquerdo passando a sua cabeça e o seu braço direito pelo mesmo e mantenha a ferramenta no lado direito mantendo sempre o limitador na parte da frente do seu corpo.

Fixação do arnês para o ombro (Fig. 9)

Ajuste o comprimento do arnês de forma que a ferramenta de corte seja mantida paralela ao solo. Ligue o suspensor e o arnês.

⚠️ AVISO:

- **Tenha todo o cuidado para manter o controlo da ferramenta em todos os momentos. Não permita que a ferramenta seja desviada na sua direção ou na direção de outra pessoa que se encontre nas proximidades da área de trabalho.** Se o operador não mantiver o controlo da ferramenta pode provocar ferimentos graves em si próprio ou noutras pessoas nas proximidades.

Ajuste da posição do suspensor e do arnês para o ombro (Fig. 10)

Para alterar a posição do suspensor, solte o parafuso no suspensor. Depois, mova o suspensor.

Depois de ajustar a posição do suspensor, aperte o parafuso.

MANUTENÇÃO

⚠️ AVISO:

- **Garanta sempre que a ferramenta está desligada e a ficha desligada da tomada antes de realizar uma inspeção ou manutenção na ferramenta.** Caso não desligue ou não retire a ficha da tomada elétrica, pode sofrer ferimentos pessoais graves devido a arranque acidental.

OBSERVAÇÃO:

- Nunca utilize gasolina, benzina, diluente, álcool ou produtos semelhantes. Pode ocorrer descoloração, deformação ou rachaduras.

Substituição do fio de nylon (Fig. 11)

⚠️ AVISO:

- **Garanta que a cabeça de corte de nylon está bem presa na ferramenta antes de a utilizar.** Se não fixar adequadamente e em segurança a cabeça de corte de nylon, pode fazer com que ela voe resultando em ferimentos pessoais graves.

1. Retire o parafuso de fixação rodando-o da direita para a esquerda.
2. Retire o carretel e o copo. E retire o fio de nylon antigo do carretel.
3. Corte um fio de nylon com 3 – 6 m. Dobre o fio cortado em duas metades deixando uma das pontas mais longas 80 – 100 mm mais do que a outra. (Fig. 12)

4. Enganche o meio do novo fio de nylon na ranhura localizada no centro do carretel entre os dois canais existentes para o fio de nylon. **(Fig. 13)**
5. Enrole ambas as extremidades firmemente ao longo dos canais na direção indicada pela seta desenhada no carretel.
6. Instale a cabeça de corte de nylon tal como descrito no manual de instruções. **(Fig. 14)**

Para manter a **SEGURANÇA** e **FIABILIDADE**, as reparações e outras ações de manutenção ou ajustes devem ser executadas pelos Centros de assistência autorizados da Makita, utilizando sempre peças de substituição Makita.

INTERVALO DE MANUTENÇÃO

Peças:	Intervalo:	O que fazer:
Cabo de alimentação	Sempre, antes de utilizar	Inspecione visualmente se está muito desgastado ou danificado. Se estiver danificado, peça para ser reparado num centro de assistência local.
Parafuso da pega auxiliar	Sempre, antes de utilizar	Verifique se o parafuso está solto. Aperte o parafuso se estiver solto. Substitua o parafuso se estiver danificado.
Resguardo da ferramenta de corte (protetor)	Sempre, antes de utilizar	Verifique se o parafuso não está solto, se o protetor não está danificado. Aperte o parafuso se estiver solto. Substitua o protetor se estiver danificado.
Cabeça de corte de nylon	A cada 10 horas	Inspecione visualmente se está muito desgastado ou danificado. Se estiver danificado, substitua-o.

SOLUÇÃO DE PROBLEMAS

Antes de pedir reparações, realize primeiro uma inspeção. Se encontrar um problema que não esteja explicado no manual, não tente desmontar a ferramenta. Em vez disso, solicite a reparação num centro de assistência técnica autorizado Makita, usando sempre peças de reposição originais Makita.

Estado da avaria	Causa	Ação
O motor não funciona.	A ficha de alimentação eléctrica não está ligada.	Ligue a ficha na tomada.
	Cabo de alimentação partido.	Solicite a reparação num centro de assistência técnica autorizado local.
	O sistema de acionamento não funciona corretamente.	
O motor para de funcionar depois de pouco tempo de utilização.	Sobreaquecimento.	Pare a utilização da ferramenta para permitir que arrefeça.
Não atinge as RPM máximas.	O sistema de acionamento não funciona corretamente.	Solicite a reparação num centro de assistência técnica autorizado local.
A ferramenta de corte não roda: desligue imediatamente a máquina!	Está um objecto estranho, por exemplo, um ramo, encravado entre o resguardo e a cabeça de corte de nylon.	Remova o objeto estranho.
	O sistema de acionamento não funciona corretamente.	Solicite a reparação num centro de assistência técnica autorizado local.
Vibração anormal: desligue imediatamente a máquina!	Uma das extremidades do fio de nylon partiu-se.	Bata com a cabeça de corte de nylon contra o solo enquanto roda para fazer com que o fio saia.
	O sistema de acionamento não funciona corretamente.	Solicite a reparação num centro de assistência técnica autorizado local.
A ferramenta de corte e o motor não podem parar: Desligue imediatamente da corrente eléctrica!	Mau funcionamento eléctrico ou eletrónico.	Desligue a corrente eléctrica e solicite a reparação num centro de assistência técnica autorizado local.

ACESSÓRIOS OPCIONAIS

PRECAUÇÃO:

- Estes acessórios ou peças são recomendados para utilização com a ferramenta Makita especificada neste manual. A utilização de outros acessórios ou peças pode apresentar riscos de ferimentos nas pessoas. Utilize apenas acessórios ou peças para os fins indicados.

Se precisar de ajuda para obter mais informações relativas a estes acessórios, entre em contacto com o centro de assistência Makita local.

- Cabeça de corte de nylon
- Fio de nylon (linha de corte)
- Arnês para o ombro

NOTA:

- Alguns itens da lista podem estar incluídos na embalagem da ferramenta como acessórios padrão. Eles podem variar de país para país.

Forklaring af general oversigt

1 Kabelholder	8 Barriere	16 Kop
2 Strømforsyningsledning (udformningen kan være forskellig fra land til land)	9 Skæreværktøjsskærm (beskytter)	17 Øskener
3 Baghåndtag	10 Skæreværktøj	18 Spole
4 Låsearm	11 Skuldersele	19 Låseskrue
5 Afbrydertrigger	12 Mest effektive skæreområde	20 Snorskærer
6 Fronthåndtag	13 Håndtag	21 Dæksel
7 Bøjle (ophængningspunkt)	14 Gummiddel	22 Bøjle
	15 Beskytter	23 80 – 100 mm

SPECIFIKATIONER

Model	UR3500	UR3501
Håndtagstype	Løkkehåndtag	
Total længde	1 550 mm	
Nettovægt	4,3 kg	
Kontinuerlig mærkedata-input	700 W	1 000 W
Ubelastet hastighed	6 500 min ⁻¹	6 500 min ⁻¹
Anvendeligt skæreværktøj	Nylonskærehoved	
Skærebredde	350 mm	
Sikkerhedsklasse	▣ / II	

- På grund af vores kontinuerlige forskningsprogrammer og udvikling, kan hosstående specifikationer blive ændret uden varsel.
- Specifikationer kan være forskellige fra land til land.
- Vægt i henhold til EPTA-Procedure 01/2003

Støj	Gennemsnitligt lydtryksniveau		Gennemsnitligt lydbelastningsniveau		Anvendelig standard	
	Model	L _{PA} (dB(A))	Usikkerhed K (dB(A))	L _{WA} (dB(A))		Usikkerhed K (dB(A))
	UR3500	81,6	2,5	93,75	1,46	EN 50636-2-91
	UR3501	79,8	2,5	93,4	1,61	

- Brug høreværn.

Vibration	Frontgreb		Baggreb		Anvendelig standard eller direktiv	
	Model	a _h (m/s ²)	Usikkerhed K (m/s ²)	a _h (m/s ²)		Usikkerhed K (m/s ²)
	UR3500	2,272	1,5	2,222	1,5	EN 50636-2-91
	UR3501	2,268	1,5	2,248	1,5	

- Den erklærede vibrationsemissionsværdi er målt i overensstemmelse med standardtest metoden og kan anvendes til at sammenligne en maskine med en anden.
- Den erklærede vibrationsemissionsværdi kan også anvendes i en preliminær bestemmelse af udsættelse.

⚠ ADVARSEL:

- Vibrationsemissionen under den faktiske brug af el-værktøjet kan afvige fra den erklærede emissions værdi, afhængigt af den måde, hvorpå maskinen anvendes.
- Sørg for at identificere sikkerhedsforanstaltningerne for at beskytte operatøren. De er baseret på en estimering af udsættelse under de faktiske brugsforhold (med hensyntagen til alle dele af driftscyklen som f.eks. de gange, hvor der slukkes for maskinen og når den kører i tomgang i tilgift til triggertiden).

Symboler

Det følgende viser de symboler, der anvendes for udstyret. Vær sikker på, at De forstår deres betydning inden brugen.

-  • Vær specielt omhyggelig og opmærksom.
-  • Læs brugervejledningen.
-  • Fare. Pas på flyvende genstande.
-  • Afstanden mellem maskinen og omkringstående personer skal være mindst 15 m.
-  • Hold omkringstående personer borte.
-  • Hold en afstand på mindst 15 m.
-  • Bær hjelm, beskyttelsesbriller og høreværn.
-  • Bær beskytteshandsker.
-  • Bær solide støvler med skridsikre såler. Sikkerhedsstøvler med ståltæer anbefales.
-  • Udsæt ikke for fugt.
-  • Tag strømstikket ud af forbindelse, hvis ledningen er beskadiget eller viklet sammen.
-  • Brug ikke klinger.
-  • DOBBELT ISOLERING



- Kun for lande inden for EU
Brugt elektrisk og elektronisk udstyr kan have en negativ indvirkning på miljøet og folkesundheden på grund af tilstedeværelsen af farlige komponenter i udstyret.

Bortskaf ikke elektriske og elektroniske apparater sammen med husholdningsaffald!

I overensstemmelse med EF-direktiv om affaldshåndtering af elektrisk og elektronisk udstyr, og i overensstemmelse med national lovgivning, skal brugt elektrisk og elektronisk udstyr opbevares separat og leveres til et separat indsamlingssted til kommunalt affald, der er etableret i henhold til bestemmelserne om miljøbeskyttelse.

Dette er angivet ved symbolet på den krydsede skraldespand, der er placeret på udstyret.

EF-KONFORMITETSERKLÆRING

Kun for lande i Europa

EF-konformitetserklæringen er inkluderet som Tillæg A til denne instruktionsvejledning.

VIGTIGE SIKKERHEDSINSTRUKTIONER

⚠ ADVARSEL! Læs alle sikkerhedsadvarslerne og alle instruktionerne. Forsømmelse af at iagttage advarslerne og instruktionerne kan medføre elektrisk stød, brand og/eller alvorlig tilskadekomst.

Gem alle advarsler og instruktioner til fremtidig reference.

1. Denne maskine kan bruges af børn i alderen fra 8 år og derover og personer med nedsatte fysiske, sensoriske eller mentale evner eller manglende erfaring og kendskab, hvis de er under opsyn eller har modtaget instruktion angående brugen af maskinen på en sikker måde og forstår de farer, der er forbundet med brugen.
2. Børn må ikke lege med maskinen.
3. Gør Dem bekendt med kontrollerne og hvordan maskinen skal anvendes på korrekt vis.
4. Advarsel. Skæredele fortsætter med at rotere, efter at motoren er standset.
5. Lad aldrig børn eller personer, som ikke er bekendt med instruktionerne, anvende maskinen.
6. Stop brugen af maskinen, hvis der er personer, specielt børn eller kæledyr i nærheden.
7. Brug kun maskinen i dagslys eller godt kunstigt lys.
8. Kontroller, inden De bruger maskinen og efter at den har været udsat for stød, om der er tegn på slitage eller beskadigelse, og reparer som nødvendigt.
9. Vær forsigtig med ikke at komme til skade på anordningen til justering af nylonsnorens længde. Efter forlængelse af en ny skærerline, skal maskinen altid returneres til den normale arbejdsposition, inden der tændes for den.
10. Erstat aldrig ikke-metalliske skæremidler med metalliske skæremidler.
11. Denne maskine er ikke beregnet til at bruges af personer (inklusive børn) med nedsatte fysiske, sensoriske eller mentale evner eller manglende erfaring og viden, med mindre de er under opsyn eller har modtaget instruktion om brugen af en person, som er ansvarlig for deres sikkerhed. Børn skal være under opsyn for at sikre, at de ikke leger med maskinen.
12. Vær altid yderst forsigtig og opmærksom, når De bruger maskinen.
13. Brug kun maskinen, hvis De er i god fysisk form. Udfør alt arbejde roligt og omhyggeligt. Brug Deres sunde fornuft og husk på, at operatøren eller brugeren er ansvarlig for ulykker eller farer, som andre personer eller deres ejendom udsættes for.
14. Brug aldrig maskinen, hvis De er træt, syg eller under indflydelse af alkohol eller medicin.
15. Der bør straks slukkes for maskinen, hvis den viser tegn på usædvanlig opførsel.
16. Tag maskinen ud af forbindelse med lysnettet inden De tjekker, rengør eller udfører arbejde på maskinen og når den ikke er i brug.
17. Brug aldrig udskiftingsdele eller tilbehør som ikke leveres eller anbefales af fabrikanten.

Korrekt anvendelse af maskinen

1. Brug den rigtige maskine. Den elektroniske græstrimmer er kun beregnet til at klippe græs og lettere ukrudt. Den bør ikke anvendes til nogen andre formål som f.eks. klipping af hække, da dette kan føre til personskade.

Personligt beskyttelsesudstyr

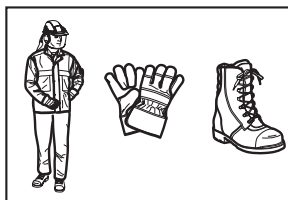
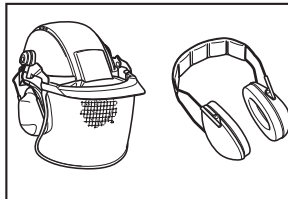

1. Vær korrekt påklædt. Deres tøj skal være funktionelt og passende, d.v.s. at det skal være tætsiddende uden at være hindrende. Bær ikke hverken smykker eller tøj, der kan vikle sig ind i højt græs. Brug beskyttende hårtildækning til at holde langt hår i ave.
2. Når De bruger maskinen, skal De altid bære solide sko med skridsikre såler. Dette forebygger tilskadekomst og sikrer et godt fodfæste.
3. Bær beskyttelsesbriller eller støvbriller.

Elektrisk sikkerhed

1. Undgå farlige omgivelser. Brug ikke maskinen på fugtige eller våde steder og udsæt den ikke for regn. Vand, der trænger ind i maskinen, vil øge risikoen for elektrisk stød.
2. Et el-værktøjs stik skal passe til strømudtaget. Et stik må aldrig modificeres på nogen måde. Brug aldrig adapterstik med jordforbundne (jordede) el-værktøj. Ikke-modificerede stik og modsvarende udtag vil reducere risikoen for elektriske stød.
3. Undgå kropskontakt med jordede eller jordforbundne overflader som f.eks. rør, radiatorer, komfurer og køleskabe. Der er øget risiko for elektriske stød, hvis din krop er jordforbundet eller jordet.
4. Misbrug ikke ledningen. Brug aldrig ledningen til at bære, trække i eller tage el-værktøjet ud af forbindelse. Hold ledningen på god afstand af varme, olie, skarpe kanter eller bevægende dele. Beskadigede eller sammenviklede ledninger øger risikoen for elektriske stød.
5. Hvis De bruger et el-værktøj uden døre, skal De anvende en forlængerledning, som er egnet til udendørs brug. Brug af en ledning, som er egnet til udendørs brug, vil reducere risikoen for elektriske stød.

- Hvis anvendelse af et el-værktøj på et fugtigt sted er uundgåeligt, skal De anvende en strømforsyning, der er beskyttet af en reststrømsanordning. Anvendelse af FI-afbryder reducerer risikoen for elektriske stød.
- Anvendelse af strømforsyning via en FI-afbryder med en restmærkestrøm på 30 mA eller mindre anbefales altid.
- Inspicér inden brug strømforsyningen og forlængerledningen for tegn på beskadigelse og ældning.
- Hvis ledningen bliver beskadiget under brug, skal De straks tage den ud af forbindelse med strømforsyningen. Rør ikke ved ledningen inden strømforsyningen er koblet fra.
- Brug ikke maskinen, hvis ledningerne er beskadigede eller udslidte.
- Hold forlængerledningen borte fra skæredelene.
- Brug kun maskinen i godt lys og når sigtbarheden er god. Om vinteren skal man være opmærksom på glatte eller våde områder samt is og sne (risiko for at glide). Sørg altid for et godt fodfæste.
- Pas på ikke at komme til skade med fødder og hænder, når skæreværktøjet anvendes.
- Hold tid enhver tid hænder og fødder borte fra skæredelene, specielt når motoren startes.
- Skær aldrig over hoftehøjde.
- Stå aldrig på en stige, når De anvender maskinen.
- Arbejd aldrig på ustabile overflader.
- Ræk ikke over. Hold tid enhver tid balancen. Sørg altid for et sikkert fodfæste på skråninger. Gå altid, løb aldrig.
- Fjern sand, sten, søm etc. som befinder sig inden for arbejdsområdet. Fremmedlegemer kan beskadige skæreværktøjet og kan slynges væk med alvorlig tilskadekomst som resultat.
- Hvis skæreværktøjet rammer sten eller andre hårde genstande, skal man straks stoppe motoren og inspicere skæreværktøjet.
- Inden skæringen påbegyndes, skal skæreværktøjet være oppe på fuld arbejds hastighed.
- Under anvendelsen skal man altid holde i maskinen med begge hænder. Hold aldrig maskinen med kun den ene hånd under brugen. Sørg altid for et godt fodfæste.
- Alt beskyttelsesudstyr som f.eks. de beskyttelsesskærme, der følger med maskinen, skal anvendes under arbejdet.
- Undtagen i nødstilfælde må man aldrig smide eller kaste maskinen på jorden, da dette kan medføre alvorlig skade på maskinen.
- Træk aldrig maskinen på jorden, når De går fra sted til sted. Maskinen kan lide skade, hvis den flyttes på denne måde.
- Tag altid hovedstikket ud af forbindelse:
 - når maskinen efterlades uovervåget;
 - inden en blokering fjernes;
 - inden kontrol, rengøring eller arbejde på maskinen;
 - inden der udføres justeringer, skiftes tilbehørsdele eller inden opbevaring;
 - hvis maskinen begynder at vibrere på usædvanlig vis;
 - når maskinen transporteres.
- Pres ikke maskinen. Den vil præstere bedre og med mindre sandsynlighed for risiko for personskade, hvis den anvendes med den hastighed, den er beregnet til.

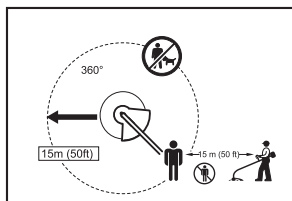

- Sørg for, at der ikke er nogen børn eller andre personer inden for et arbejdsområde på 15 meter og vær ligeledes opmærksom på dyr i arbejdsområdet. Hold op med at bruge maskinen, hvis det er tilfældet.
- Kontroller altid inden brug, at det er sikkert at anvende maskinen. Kontroller skæreværktøjets sikkerhed og beskyttelsesskærmen samt afbrydertriggen/armen for nem og korrekt funktion. Kontroller, at håndtagene er rene og tørre og test afbryderens til/fra funktion.
- Kontroller, at der ikke er beskadigede dele, inden maskinen tages i brug. En beskyttelsesskærm eller en anden del, som er beskadiget, skal omhyggeligt inspiceres for at afgøre, at den vil fungere ordentligt og udføre dens beregnede funktion. Kontroller, om de bevægende dele er justerede, om de bevægende dele binder, om der er brud på dele, monteringen og alle andre tilstande, der kan påvirke anvendelsen. En beskyttelsesskærm, som er beskadiget, skal repareres ordentligt eller skiftes ud af vores autoriserede servicecenter, med mindre andet er angivet i denne brugervejledning.
- Start først motoren, når Deres hænder og fødder er på god afstand af skæreværktøjet.
- Sørg inden start for, at skæreværktøjet ikke er i kontakt med hårde genstande som f.eks. grene, sten etc. da skæreværktøjet i så fald vil dreje, når det startes.

Anvendelsesmetode

- Betjen aldrig maskinen med beskadigede beskyttelsesskærme eller uden at skærmene er på plads.

Vedligeholdelsesinstruktioner

- Tilstanden af skæreværktøjet, beskyttelsesanordningerne og skulderselen skal kontrolleres, inden arbejdet påbegyndes.
- Stop motoren og tag hovedstikket ud af forbindelse, inden der udføres vedligeholdelse, skæreværktøjet skiftes ud og maskinen rengøres.
- Efter brugen skal hovedstikket tages ud af forbindelse og det skal kontrolleres, om der er beskadigelse.
- Kontroller, om der er løse fastgøringsanordninger og beskadigede dele som f.eks. næsten halvvejs afskårne dele i skæreværktøjet.

- Når udstyret ikke bruges, skal det opbevares på et tørt sted, som er aflåst eller uden for børns rækkevidde.
- Brug kun udskiftningsdele og tilbehørsdele, som anbefales af fabrikanten.
- Sørg altid for, at ventilationsåbningerne er fri for affald.
- Inspicér og vedligehold maskinen regelmæssigt, specielt før/efter brug. Få kun maskinen repareret hos vores autoriserede servicecenter.
- Hold håndtagene tørre, rene og fri for olie og fedt.
- Rengør aldrig maskinen med vand.

GEM DISSE INSTRUKTIONER.

⚠ ADVARSEL:

LAD IKKE bekvemmelighed eller kendskab til produktet (opnået gennem gentagen anvendelse) erstatte nøje overholdelse af sikkerhedsreglerne for det pågældende produkt. MISBRUG eller forsømmelse af at overholde de sikkerhedsregler, som er angivet i denne brugervejledning, kan føre til alvorlig personskade.

BESKRIVELSE AF DELENE (Fig. 1)

FUNKTIONSBESKRIVELSE

⚠ ADVARSEL:

- Sørg altid for, at der er slukket for maskinen og at den er taget ud af forbindelse, inden De justerer eller kontrollerer maskinens funktioner. Forsømmelse af at slukke for maskinen og tage den ud af forbindelse kan resultere i alvorlig personskade forårsaget af utilsigtet start.

Anvendelse af strømafbryderen (Fig. 2)

⚠ ADVARSEL:

- Inden man sætter maskinen i forbindelse, skal man altid kontrollere, at afbrydertriggeren fungerer ordentligt og returnerer til "OFF"-stillingen, når den frigøres. Træk ikke kraftigt i afbrydertriggeren uden at låsearmen er sat i stilling. Dette kan medføre brud på afbryderen. Anvendelse af en maskine med en afbryder, der ikke fungerer ordentligt, kan føre til at De mister herredømmet over maskinen med alvorlig tilskadekomst som resultat.

For at forhindre afbrydertriggeren i at blive utilsigtet trukket, er maskinen udstyret med en låsearm.

For at starte maskinen, skal man skyde låsearmen fremad og derefter trække afbrydertriggeren. Slip afbrydertriggeren for at stoppe.

Nylonskærehoved (Fig. 3)

BEMÆRKNING:

- Forsøg ikke at bump-fremføre hovedet, mens maskinen kører ved højt RPM. Bump-fremføring ved højt RPM kan medføre skade på nylonskærehovedet.
- Bump-fremføring vil ikke fungere ordentligt, hvis hovedet ikke roterer.

Nylonskærehovedet er en dobbelt græstrimmer, som er udstyret med en bump & fremføringsmekanisme.

For at fremføre nylonsnoren, skal man bump skærehovedet mod jorden, mens skærehovedet roterer.

BEMÆRK:

- Hvis nylonsnoren ikke kommer ud, når hovedet bumpes, skal man tilbagespole/udskifte nylonsnoren ved at følge den fremgangsmåde, som er beskrevet under "Vedligeholdelse".

Kabelholder (Fig. 4)

Lav en lille løkke i strømkablet og hæng den på kabelholderen.

SAMLING

⚠ ADVARSEL:

- Sørg altid for, at maskinen er afbrudt og taget ud af forbindelse, inden De udfører noget arbejde på maskinen. Forsømmelse af at slukke for maskinen og tage den ud af forbindelse kan resultere i alvorlig personskade forårsaget af utilsigtet start.
- Start aldrig maskinen, med mindre den er helt samlet. Anvendelse af maskinen i delvist samlet stand kan resultere i alvorlig personskade på grund af utilsigtet start.

Montering af håndtaget (Fig. 5)

⚠ ADVARSEL:

- Undlad at fjerne afstandsstykket eller mindske det. Afstandsstykket sørger for en vis afstand mellem begge hænder. Indstilling af greb/barriere-enhed tæt på det andet greb udover længden af afstandsstykket kan bevirke, at De mister herredømmet over maskinen med alvorlig tilskadekomst som resultat.

Sæt håndtaget og barrieren på gummidelen på skafrøret. Indstil håndtagets placering, og stram dem derefter med fire bolte.

Montering af beskytteren (Fig. 6)

⚠ ADVARSEL:

- Brug aldrig maskinen uden at beskytteren i illustrationen er på plads. Forsømmelse af dette kan medføre alvorlig tilskadekomst.

⚠ FORSIGTIG:

- Vær forsigtig med ikke at komme til skade på skæreren til skæring af nylonsnoren.

- Sæt beskytteren på skaffet.
- Sæt hullet i beskytteren ud for rillen i skaffets metaldeel.
- Stram dem med bolten.

Montering af nylonskærehovedet (Fig. 7)

BEMÆRKNING:

- Sørg for at anvende et originalt nylonskærehoved.

BEMÆRK:

- Fjern dækslet på snoreskæreren inden brug.

Vend maskinen på hovedet, så De nemt kan udskifte nylonskærehovedet.

- Sæt koppen på akslen.
- Før nylonsnorene gennem øskenerne, så de kommer ud af koppen.
- Sæt spolen på akslen.
- Tryk spolen ind i koppen.
- Hold koppen og spolen og stram dem derefter med låseskruen ved at dreje den med uret.

For at fjerne nylonskærehovedet skal man dreje låseskruen mod uret, mens man holder koppen.

ANVENDELSE

Korrekt håndtering af maskinen

Korrekt stilling (Fig. 8)

⚠ ADVARSEL:

- **Anbring altid maskinen på Deres højre side, således at barrieren altid er foran Dem.** Korrekt placering af maskinen giver maksimal kontrol og reducerer risikoen for alvorlig tilskadekomst.

⚠ FORSIGTIG:

- **Hvis nylonkærehovedet under brugen ved et uheld rammer en sten eller en hård genstand, skal man stoppe maskinen og se efter om der er nogen beskadigelse. Hvis nylonkærehovedet er beskadiget, skal det straks skiftes ud.** Anvendelse af et beskadiget nylonkærehoved, kan resultere i alvorlig tilskadekomst.

Anbring skulderselen over venstre skulder ved at stikke hovedet og den højre arm gennem den, og hold maskinen ved Deres højre side, idet De hele tiden holder barrieren foran Dem.

Montering af skulderselen (Fig. 9)

Indstil seilælængden således, at skæreværktøjet holdes parallelt med jorden.

Sæt bøjlen og selen sammen.

⚠ ADVARSEL:

- **Vær yderst omhyggelig med til enhver tid at opretholde kontrollen over maskinen. Lad ikke maskinen blive afbøjet mod Dem eller andre personer i arbejdsområdet.** Hvis kontrollen over maskinen ikke opretholdes, kan resultatet blive at såvel omkringstående personer som operatøren kommer alvorligt til skade.

Indstilling af bøjlepositionen og skulderselen (Fig. 10)

For at ændre bøjlepositionen, skal man løsne bolten på bøjlen. Flyt derefter bøjlen.

Når bøjlepositionen er justeret, skal man stramme bolten godt med skruenøglen.

VEDLIGEHOLDELSE

⚠ ADVARSEL:

- **Sørg altid for, at maskinen er slukket og taget ud af forbindelse, inden De udfører inspektion eller vedligeholdelse af maskinen.** Forsømmelse af at slukke for maskinen og tage den ud af forbindelse kan resultere i alvorlig personskade forårsaget af utilsigtet start.

BEMÆRKNING:

- Brug aldrig benzin, rensebenzin, fortynder, alkohol eller lignende. Resultatet kan blive misfarvning, deformation eller revner.

Udskiftning af nylonsnoren (Fig. 11)

⚠ ADVARSEL:

- **Sørg for, at nylonkærehovedet sidder godt fast på maskinen inden brugen.** Forsømmelse af at fastgøre nylonkærehovedet ordentligt kan bevirke, at det slynges af med alvorlig tilskadekomst som resultat.

1. Fjern låseskruen ved at dreje den mod uret.
2. Fjern spolen og koppen. Fjern den gamle nylonspor fra spolen.
3. Skær en nylonspor i et stykke på 3 – 6 m. Fold snoren i to halvdele. Lad den ene halvdel være 80 – 100 mm længere end den anden. (Fig. 12)
4. Sæt midten af den nye nylonspor på hakket i midten af spolen mellem de to kanaler, som er beregnet til nylonsnoren. (Fig. 13)
5. Vind begge ender godt langs kanalerne i den retning, der er angivet med pilen på spolen.
6. Montér nylonkærehovedet som beskrevet i denne brugervejledning. (Fig. 14)

For at opretholde SIKKERHEDEN og PÅLIDELIGHEDEN, skal reparationer, andre vedligeholdelsesarbejder eller justeringer udføres af et autoriseret Makita servicecenter med brug af udelukkende Makita udskiftningsdele.

VEDLIGEHOLDELSESINTERVAL

Dele:	Interval:	Fremgangsmåde:
Strømforsyningsledning	Hver gang inden brug	Inspicér visuelt, om den er meget udslidt eller beskadiget. Bed dit lokale service-center om reparation, hvis der er tale om beskadigelse.
Hjælpehåndtagsskrue	Hver gang inden brug	Kontroller, om skruen skulle være løs. Stram skruen, hvis den er løs. Skift skruen ud, hvis den er beskadiget.
Skæreværktøjsskærm (beskyttelsesskærm)	Hver gang inden brug	Kontroller, om skruen skulle være løs, og at beskyttelsesskærmen ikke er beskadiget. Stram skruen, hvis den er løs. Skift beskyttelsesskærmen ud, hvis den er beskadiget.
Nylonskærehoved	Hver 10. time	Inspicér visuelt, om den skulle være meget udslidt eller beskadiget. Skift den ud, hvis den er beskadiget.

FEJLFINDING

Udfør først selv inspektion, inden De bestiller reparation. Hvis De finder et problem, som ikke er forklaret i denne brugervejledning, må De ikke forsøge at skille maskinen ad. Få i stedet et autoriseret Makita servicecenter til at løse problemet med brug af udelukkende Makita udskiftningsdele.

Fejlfunktionsstatus	Årsag	Handling
Motoren kører ikke.	Strømkablet er ikke tilsluttet.	Tilslut det.
	Strømkablet er i stykker.	Få det repareret hos Deres lokale servicecenter.
	Drivsystemet fungerer ikke korrekt.	
Motoren stopper efter kort tid.	Overophedning.	Stop brugen af maskinen for at lade den køle af.
Den når ikke op på maks. RPM.	Drivsystemet fungerer ikke korrekt.	Få det repareret hos Deres lokale servicecenter.
Skæreværktøjet roterer ikke: Stop straks maskinen!	Et fremmedlegeme som f.eks. en gren sidder fast mellem beskyttelsesskærmen og nylonskærehovedet.	Fjern fremmedlegemet.
	Drivsystemet fungerer ikke korrekt.	Få det repareret hos Deres lokale servicecenter.
Unormal vibration: Stop straks maskinen!	Den ene ende af nylonsnoren er knækket.	Bump nylonskærehovedet mod jorden, mens det roterer for at få snoren ført frem.
	Drivsystemet fungerer ikke korrekt.	Få det repareret hos Deres lokale servicecenter.
Skæreværktøjet og motoren kan ikke stoppe: Afbryd straks strømmen!	Elektrisk eller elektronisk fejlfunktion.	Afbryd strømmen og bed om reparation hos det lokale, autoriserede servicecenter.

EKSTRAUDSTYR

FORSIGTIG:

- Det følgende tilbehør og ekstraudstyr er anbefalet til brug med Deres Makita værktøjet, der er beskrevet i denne brugsanvisning. Anvendelse af andet tilbehør eller ekstraudstyr kan udgøre en risiko for personskade. Anvend kun tilbehør og ekstraudstyr til det beskrevne formål.

Henvend Dem gerne til det lokale Makita servicecenter, hvis De har behov for hjælp angående dette ekstraudstyr.

- Nylonskærehoved
- Nylonsnor (skæreline)
- Skuldersele

BEMÆRK:

- Nogle ting på listen kan være inkluderet i maskinpakken som standardtilbehør. De kan variere fra land til land.

Περιγραφή γενικής όψης

1 Υποδοχέας καλωδίου	8 Φραγμός	16 Κούπα
2 Ηλεκτρικό καλώδιο (το σχήμα μπορεί να διαφέρει ανάλογα με τη χώρα)	9 Προφυλακτήρας κοπτικού εργαλείου (προστατευτικό)	17 Οπές
3 Πίσω λαβή	10 Κοπτικό εργαλείο	18 Καρούλι
4 Μοχλός ασφάλισης	11 Ιμάντας ώμου	19 Βίδα κλειδώματος
5 Διακόπτης-σκανδάλη	12 Πιο αποδοτική περιοχή κοπής	20 Κόπτης πετονιάς
6 Μπροστινή λαβή	13 Λαβή	21 Κάλυμμα
7 Κρίκος (σημείο ανάρτησης)	14 Ελαστικό τμήμα	22 Κρίκος
	15 Προστατευτικό	23 80 – 100 χιλ

ΠΡΟΔΙΑΓΡΑΦΕΣ

Μοντέλο	UR3500	UR3501
Τύπος λαβής	Λαβή με βρόχο	
Συνολικό μήκος	1.550 χιλ	
Καθαρό βάρος	4,3 Χγρ	
Συνεχόμενη ονομαστική εισόδος	700 W	1.000 W
Ταχύτητα χωρίς φορτίο	6.500 λεπ ⁻¹	6.500 λεπ ⁻¹
Κατάλληλο κοπτικό εργαλείο	Κεφαλή κοπής από νάιλον	
Πλάτος κοπής	350 χιλ	
Τάξη ασφάλειας	II / II	

- Λόγω του συνεχόμενου προγράμματος που εφαρμόζουμε για έρευνα και ανάπτυξη, τα τεχνικά χαρακτηριστικά στο παρόν έντυπο υπόκεινται σε αλλαγή χωρίς προειδοποίηση.
- Τα τεχνικά χαρακτηριστικά μπορεί να διαφέρουν ανάλογα με τη χώρα.
- Βάρος σύμφωνα με τη διαδικασία ΕΡΤΑ 01/2003

Θόρυβος	Μέση στάθμη ηχητικής πίεσης		Μέση στάθμη ηχητικής ισχύος		Ισχύοντα πρότυπα	
	Μοντέλο	L _{PA} (dB(A))	Αβεβαιότητα K (dB(A))	L _{WA} (dB(A))		Αβεβαιότητα K (dB(A))
	UR3500	81,6	2,5	93,75	1,46	EN 50636-2-91
	UR3501	79,8	2,5	93,4	1,61	

- Να φοράτε ωτοασπίδες.

Κραδασμοί	Μπροστινή λαβή		Πίσω λαβή		Ισχύον πρότυπο ή οδηγία	
	Μοντέλο	a _h (m/s ²)	Αβεβαιότητα K (m/s ²)	a _h (m/s ²)		Αβεβαιότητα K (m/s ²)
	UR3500	2,272	1,5	2,222	1,5	EN 50636-2-91
	UR3501	2,268	1,5	2,248	1,5	

- Η δηλωμένη τιμή κραδασμών μετρήθηκε σύμφωνα με την τυποποιημένη μέθοδο δοκιμών και μπορεί να χρησιμοποιηθεί για τη σύγκριση μεταξύ εργαλείων.
- Η δηλωμένη τιμή κραδασμών μπορεί επίσης να χρησιμοποιηθεί στην προκαταρκτική αξιολόγηση της έκθεσης.

⚠️ ΠΡΟΕΙΔΟΠΟΙΗΣΗ:

- Οι κραδασμοί κατά τη διάρκεια της πραγματικής χρήσης του ηλεκτρικού εργαλείου μπορεί να διαφέρουν από τη δηλωμένη τιμή, ανάλογα με τον τρόπο που χρησιμοποιείται το εργαλείο.
- Βεβαιωθείτε να χρησιμοποιείτε μέτρα ασφάλειας για την προστασία του χειριστή βάσει μιας εκτίμησης της έκθεσης των πραγματικών συνθηκών χρήσης (λαμβάνοντας υπόψη όλα τα μέρη του κύκλου λειτουργίας όπως όταν απενεργοποιείται το εργαλείο και όταν λειτουργεί στο ρελαντί αλλά και όταν λειτουργεί κανονικά).

Σύμβολα

Παρακάτω παρουσιάζονται τα σύμβολα που χρησιμοποιούνται για τον εξοπλισμό. Βεβαιωθείτε ότι κατανοείτε τη σημασία τους πριν από τη χρήση.



- Απαιτείται ιδιαίτερη φροντίδα και προσοχή.



- Διαβάστε το εγχειρίδιο οδηγιών.



- Κίνδυνος; Να προσέχετε για εκτοξευόμενα αντικείμενα.



- Η απόσταση ανάμεσα στο εργαλείο και τους παρευρισκόμενους πρέπει να είναι τουλάχιστον 15 m.



- Να απομακρύνετε τυχόν παρευρισκόμενους.



- Κρατήστε απόσταση τουλάχιστον 15 m.



- Να φοράτε κράνος ασφαλείας, προστατευτικά γυαλιά και ωτοασπίδες.



- Να φοράτε προστατευτικά γάντια.



- Να φοράτε ανθεκτικές μπότες με αντιολισθητικές σόλες. Συνιστώνται μπότες ασφαλείας με ασφάλινα προστατευτικά για τα δάκτυλα των ποδιών.



- Μην εκθέτετε σε υγρασία.



- Αποσυνδέστε το φως του ηλεκτρικού καλωδίου από την πρίζα της κεντρικής ηλεκτρικής παροχής αν το καλώδιο έχει υποστεί ζημιά ή έχει μπλεχτεί.



- Μη χρησιμοποιείτε τη λάμα.



- ΔΙΠΛΗ ΜΟΝΩΣΗ



- Μόνο για τις χώρες της ΕΕ
Λόγω της παρουσίας των επικίνδυνων συστατικών μερών στον εξοπλισμό, ο χρησιμοποιημένος ηλεκτρικός και ηλεκτρονικός εξοπλισμός μπορεί να έχει αρνητική επίδραση στο περιβάλλον και την ανθρώπινη υγεία.
Μην απορρίπτετε τις ηλεκτρικές και ηλεκτρονικές συσκευές μαζί με τα οικιακά απορρίμματα!
Σύμφωνα με την Ευρωπαϊκή Οδηγία για τον απόβλητο ηλεκτρικό και ηλεκτρονικό εξοπλισμό, καθώς και την προσαρμογή της στην εθνική νομοθεσία, ο χρησιμοποιημένος ηλεκτρικός και ηλεκτρονικός εξοπλισμός θα πρέπει να συλλέγεται ξεχωριστά και να παραδίδεται σε ξεχωριστό σημείο συλλογής για δημοτικά απόβλητα, το οποίο λειτουργεί σύμφωνα με τους κανονισμούς προστασίας του περιβάλλοντος.
Αυτό υποδεικνύεται από το σύμβολο του διαγραμμένου τροχοφόρου κάδου που βρίσκεται αναρτημένο επάνω στον εξοπλισμό.

ΔΗΛΩΣΗ ΣΥΜΜΟΡΦΩΣΗΣ ΕΚ

Για τις ευρωπαϊκές χώρες μόνο

Η δήλωση συμμόρφωσης ΕΚ περιλαμβάνεται ως Παράρτημα Α σε αυτό το εγχειρίδιο οδηγιών.

ΣΗΜΑΝΤΙΚΕΣ ΟΔΗΓΙΕΣ ΓΙΑ ΤΗΝ ΑΣΦΑΛΕΙΑ

⚠ ΠΡΟΕΙΔΟΠΟΙΗΣΗ! Διαβάστε όλες τις προειδοποιήσεις για την ασφάλεια και όλες τις οδηγίες. Αν δεν ακολουθήσετε όλες τις προειδοποιήσεις και οδηγίες, υπάρχει κίνδυνος ηλεκτροπληξίας, πυρκαγιάς ή/και σοβαρού τραυματισμού.

Φυλάξτε όλες τις προειδοποιήσεις και οδηγίες για μελλοντική αναφορά.

1. Η συσκευή αυτή μπορεί να χρησιμοποιηθεί από παιδιά άνω των 8 ετών και από άτομα με μειωμένες σωματικές, αισθητήριες ή διανοητικές ικανότητες ή που δεν έχουν πείρα και γνώσεις, αν επιτηρούνται ή τους έχουν δοθεί οδηγίες που αφορούν τη χρήση της συσκευής με ασφαλές τρόπο και κατανοούν τους κινδύνους που εμπλέκονται.
2. Τα παιδιά δεν πρέπει να παίζουν με τη συσκευή.
3. Εξοικειωθείτε με τα χειριστήρια και τη σωστή χρήση του εξοπλισμού.
4. Προειδοποίηση. Τα κοπτικά στοιχεία συνεχίζουν να περιστρέφονται μετά την απενεργοποίηση του μοτέρ.
5. Μην αφήνετε ποτέ παιδιά ή άτομα που δεν γνωρίζουν τις οδηγίες να χρησιμοποιούν το μηχάνημα.
6. Σταματήστε να χρησιμοποιείτε το μηχάνημα όταν άλλα άτομα, ιδιαίτερα παιδιά ή κατοικίδια, βρίσκονται σε κοντινή απόσταση.
7. Να χρησιμοποιείτε το μηχάνημα μόνο όταν έχει ακόμα φως έξω ή με καλό τεχνητό φωτισμό.
8. Πριν χρησιμοποιήσετε το μηχάνημα και μετά από κάθε κρούση, να ελέγχετε για ενδείξεις φθοράς ή ζημιάς και επισκευάστε όπως απαιτείται.
9. Προσέχετε να μην τραυματιστείτε από τη διάταξη για τη ρύθμιση του μήκους της πετονιάς, η οποία είναι προσαρτημένη στο προστατευτικό. Αφού επεκτείνετε τη νέα γραμμή κόπτης, να επιστρέψετε πάντα το μηχάνημα στην κανονική θέση λειτουργίας πριν το ενεργοποιήσετε.
10. Μην αντικαθιστάτε ποτέ τα μη μεταλλικά κοπτικά μέσα με μεταλλικά κοπτικά μέσα.
11. Η συσκευή αυτή δεν προορίζεται για χρήση από οποιοδήποτε άτομο (περιλαμβανομένων των παιδιών) με μειωμένες σωματικές, αισθητήριες ή διανοητικές ικανότητες, ή από άτομο που δεν έχει πείρα και γνώσεις, εκτός αν επιτηρείται ή αν του έχουν δοθεί οδηγίες για τη χρήση της συσκευής από άτομο το οποίο είναι υπεύθυνο για την ασφάλειά του. Τα παιδιά θα πρέπει να επιτηρούνται για να εξασφαλιστεί ότι δεν παίζουν με τη συσκευή.
12. Να χρησιμοποιείτε το εργαλείο με τη μεγαλύτερη φροντίδα και προσοχή.
13. Να χειρίζεστε το εργαλείο μόνο αν βρίσκεστε σε καλή σωματική κατάσταση. Να διεξαγάγετε κάθε εργασία με ηρεμία και προσοχή. Χρησιμοποιήστε κοινή λογική και να θυμάστε ότι ο χειριστής ή ο χρήστης είναι υπεύθυνος για ατυχήματα ή κινδύνους που υφίστανται άλλα άτομα ή η ιδιοκτησία τους.
14. Μη χειρίζεστε το εργαλείο όταν είσαστε κουρασμένοι, άρρωστοι ή υπό την επήρεια αλκοόλ ή ναρκωτικών ουσιών.

15. Πρέπει να απενεργοποιήσετε αμέσως το εργαλείο αν παρουσιάζει ενδείξεις ασυνήθιστης λειτουργίας.
16. Αποσυνδέστε το μηχάνημα από την κεντρική ηλεκτρική παροχή πριν τον έλεγχο, τον καθαρισμό ή την εργασία στο μηχάνημα και όταν δεν χρησιμοποιείται.
17. Μην χρησιμοποιείτε ποτέ ανταλλακτικά ή αξεσουάρ που δεν παρέχονται ή συνιστώνται από τον κατασκευαστή.

Προοριζόμενη χρήση του εργαλείου

1. Να χρησιμοποιείτε το σωστό εργαλείο. Το ηλεκτρικό κουρευτικό γκαζόν προορίζεται μόνο για την κοπή γρασιδιού και ελαφριών ζιζανίων. Δεν πρέπει να χρησιμοποιηθεί για οποιοδήποτε άλλο σκοπό, όπως η κοπή θάμνων, επειδή μπορεί να προκληθεί τραυματισμός.

Προσωπικός προστατευτικός εξοπλισμός

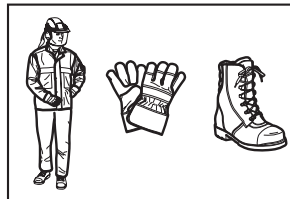
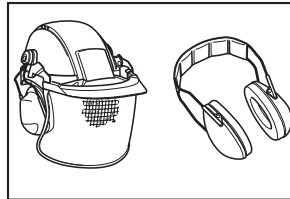

1. Να ντύνεστε κατάλληλα. Τα ρούχα που φοράτε πρέπει να είναι λειτουργικά και κατάλληλα, δηλ. πρέπει να είναι εφάρμοστα αλλά να μην σας εμποδίζουν. Μην φοράτε κοσμήματα ή ρούχα τα οποία μπορούν να μπλεχτούν στο γκαζόν μεγάλου ύψους. Να φοράτε προστατευτικό κάλυμμα μαλλιών που να κρατάει μαζεμένα τα μακριά μαλλιά.
2. Όταν χρησιμοποιείτε το εργαλείο, πάντα να φοράτε ανθεκτικά παπούτσια με αντιολισθητική σόλα. Αυτά προστατεύουν από τραυματισμούς και διασφαλίζουν καλό πάτημα.
3. Να φοράτε γυαλιά ασφάλειας ή προστατευτικά ματιών.

Ηλεκτρική ασφάλεια

1. Να αποφεύγετε τα επικίνδυνα περιβάλλοντα. Μη χρησιμοποιείτε το εργαλείο σε υγραμένο ή υγρό χώρο ούτε να το εκθέτετε στη βροχή. Η είσοδος νερού στο εργαλείο μπορεί να αυξήσει τον κίνδυνο πρόκλησης ηλεκτροπληξίας.
2. Το φως του ηλεκτρικού εργαλείου πρέπει να ταιριάζει στην πρίζα. Μην τροποποιείτε ποτέ το φως, με οποιονδήποτε τρόπο. Μη χρησιμοποιείτε προσαρμογείς σε γειωμένα ηλεκτρικά εργαλεία. Τα φως που δεν έχουν τροποποιηθεί και οι πρίζες που ταιριάζουν στα φως μειώνουν το κίνδυνο πρόκλησης ηλεκτροπληξίας.

3. Να αποφεύγετε την επαφή του σώματος με γειωμένες επιφάνειες όπως σωλήνες, καλοριφέρ, φούρνους και ψυγεία. Υπάρχει αυξημένος κίνδυνος για πρόκληση ηλεκτροπληξίας αν το σώμα σας είναι γειωμένο.
4. Μην χειρίζεστε λανθασμένα το ηλεκτρικό καλώδιο. Μην χρησιμοποιείτε ποτέ το ηλεκτρικό καλώδιο για να μεταφέρετε ή να τραβήξετε το ηλεκτρικό εργαλείο, αλλά ούτε για να βγάλετε το φως του ηλεκτρικού εργαλείου από την πρίζα. Να διατηρείτε το ηλεκτρικό καλώδιο μακριά από τη θερμότητα, τα λάδια, τα αιχμηρά αντικείμενα και τα κινούμενα μέρη. Τα ηλεκτρικά καλώδια που έχουν υποστεί βλάβες και τα μπλεγμένα ηλεκτρικά καλώδια αυξάνουν τον κίνδυνο πρόκλησης ηλεκτροπληξίας.
5. Όταν χειρίζεστε κάποιο ηλεκτρικό εργαλείο σε εξωτερικούς χώρους, χρησιμοποιείτε προέκταση ηλεκτρικού καλωδίου (μπαλαντζά) κατάλληλη για εξωτερική χρήση. Αν χρησιμοποιείτε ηλεκτρικό καλώδιο κατάλληλο για εξωτερική χρήση, μειώνεται ο κίνδυνος για πρόκληση ηλεκτροπληξίας.
6. Αν δεν είναι δυνατό να αποφευχθεί η λειτουργία ενός ηλεκτρικού εργαλείου σε μέρος με υγρασία, χρησιμοποιήστε ηλεκτρική παροχή που προστατεύεται από συσκευή παραμένουτος ρεύματος (RCD). Η χρήση RCD μειώνει τον κίνδυνο ηλεκτροπληξίας.
7. Πάντα συνιστάται η χρήση ηλεκτρικής παροχής μέσω RCD με ονομαστικό παραμένον ρεύμα 30 mA ή λιγότερο.
8. Πριν από τη χρήση, ελέγξτε το ηλεκτρικό καλώδιο και το καλώδιο προέκτασης για σημάδια ζημιάς ή φθοράς.
9. Αν το καλώδιο παρουσιάζει ζημιά κατά τη χρήση, απουσιάζει αμέσως το καλώδιο από την ηλεκτρική παροχή. Μην αγγίζετε το καλώδιο πριν το αποσυνδέσετε από την ηλεκτρική παροχή.
10. Μην χρησιμοποιήσετε το εργαλείο αν τα καλώδια παρουσιάζουν ζημιά ή φθορά.
11. Να κρατάτε το καλώδιο προέκτασης μακριά από τα κοπτικά στοιχεία.
3. Ελέγξτε τα κατεστραμμένα εξαρτήματα πριν από την περαιτέρω χρήση του εργαλείου. Θα πρέπει να ελέγχετε προσεκτικά τον προφυλακτήρα ή άλλα εξαρτήματα με ζημιά για να καθορίσετε αν θα λειτουργήσουν σωστά και αν θα πραγματοποιήσουν την προοριζόμενη λειτουργία τους. Ελέγξτε την ευθυγράμμιση των κινούμενων μερών, την ελεύθερη κίνηση των κινούμενων μερών, το τυχόν σπασίμο εξαρτημάτων, τη στερέωση και οποιαδήποτε άλλη συνθήκη που ενδεχομένως να επηρεάσει τη λειτουργία του εργαλείου. Ένας προφυλακτήρας ή άλλο εξάρτημα με ζημιά θα πρέπει να επισκευαστεί ή να αντικατασταθεί σωστά σε εξουσιοδοτημένο κέντρο σέρβις εκτός αν δηλώνεται διαφορετικά στο παρόν εγχειρίδιο.
4. Να ενεργοποιείτε το μοτέρ μόνο όταν τα χέρια και τα πόδια σας είναι μακριά από το κοπτικό εργαλείο.
5. Πριν ξεκινήσετε, βεβαιωθείτε ότι το κοπτικό εργαλείο δεν έρχεται σε επαφή με σκληρά αντικείμενα όπως κλαδιά, πέτρες, κτλ. επειδή το κοπτικό εργαλείο θα περιστραφεί όταν ξεκινήσει.

Μέθοδος λειτουργίας

1. Μη θέτετε το μηχάνημα σε λειτουργία με κατεστραμμένους προφυλακτήρες ή όταν οι προφυλακτήρες δεν βρίσκονται στη θέση τους.
2. Να χρησιμοποιείτε το εργαλείο μόνο με καλό φωτισμό και ορατότητα. Το χειμώνα, να προσέχετε τις ολισθηρές ή βρεγμένες περιοχές, τον πάγο και το χιόνι (κίνδυνος ολίσθησης). Να εξασφαλίσετε πάντα ασφαλές πάτημα.
3. Να προσέχετε ώστε να μην τραυματίσετε τα πόδια και τα χέρια σας από το κοπτικό εργαλείο.
4. Να κρατάτε πάντα τα χέρια και τα πόδια σας μακριά από το κοπτικό μέσο και ειδικά όταν ενεργοποιείτε το μοτέρ.
5. Μην κόβετε ποτέ επάνω από το ύψος της μέσης σας.
6. Μην στέκεστε ποτέ σε σκάλα και να χρησιμοποιείτε το εργαλείο.
7. Μην εργάζεστε ποτέ σε ασταθείς επιφάνειες.
8. Μην τεντώνετε υπερβολικά. Να στέκεστε πάντοτε ισορροπημένα. Να είστε πάντα βέβαιοι ότι έχετε καλό πάτημα σε πλαγιές. Πάντα να περπατάτε, να μην τρέχετε ποτέ.
9. Να αφαιρείτε την άμμο, τις πέτρες, τα καρφιά, κτλ. που βρίσκονται εντός της περιοχής εργασίας. Τα ξένα σωματίδια μπορεί να προκαλέσουν ζημιά στο κοπτικό εργαλείο και μπορεί να προκληθεί η εκτόξευσή τους, έχοντας ως αποτέλεσμα σοβαρό τραυματισμό.
10. Αν το κοπτικό εργαλείο χτυπήσει πέτρες ή άλλα σκληρά αντικείμενα, απενεργοποιήστε αμέσως το μοτέρ και επιθεωρήστε το κοπτικό εργαλείο.
11. Πριν ξεκινήσετε την κοπή, το κοπτικό εργαλείο πρέπει να έχει φτάσει την πλήρη ταχύτητα εργασίας.
12. Κατά τη λειτουργία, να κρατάτε πάντα το εργαλείο και με τα δύο χέρια. Μην κρατάτε ποτέ το εργαλείο με ένα χέρι κατά τη χρήση. Να εξασφαλίσετε πάντα ασφαλές πάτημα.
13. Κατά τη διάρκεια της λειτουργίας, πρέπει να χρησιμοποιείται όλος ο προστατευτικός εξοπλισμός, όπως οι προφυλακτήρες που παρέχονται με το εργαλείο.

Εκκίνηση του εργαλείου

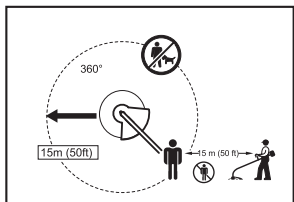

1. Βεβαιωθείτε ότι δεν υπάρχουν παιδιά ή άλλα άτομα εντός εύρους εργασίας 15 m (50 ft), αλλά και να προσέχετε μην μπουν οποιαδήποτε ζώα κοντά στο χώρο εργασίας. Διαφορετικά, σταματήστε τη χρήση του εργαλείου.
2. Πριν τη λειτουργία, να ελέγχετε πάντα ότι το εργαλείο είναι ασφαλές για λειτουργία. Ελέγξτε την ασφάλεια του κοπτικού εργαλείου και του προφυλακτήρα, αλλά και το διακόπτη-σκανδάλη/μοχλό για εύκολη και σωστή δράση. Ελέγξτε ότι οι λαβές είναι καθαρές και στεγνές και ελέγξτε τη λειτουργία ενεργοποίησης/απενεργοποίησης του διακόπτη.

14. Εκτός σε περίπτωση έκτακτης ανάγκης, μην ρίξετε κάτω ή πετάξετε το εργαλείο στο έδαφος, επειδή μπορεί να προκληθεί σοβαρή ζημιά στο εργαλείο.
15. Μην σύρετε ποτέ το εργαλείο στο έδαφος όταν μετακινείστε από το ένα μέρος στο άλλο, το εργαλείο μπορεί να καταστραφεί αν το μεταφέρετε με αυτόν τον τρόπο.
16. Να βγάζετε πάντα το φως του ηλεκτρικού καλωδίου από την πρίζα της κεντρικής ηλεκτρικής παροχής:
 - κάθε φορά που αφήνετε το μηχάνημα χωρίς επιτήρηση;
 - πριν καθαρίσετε κάποια εμπλοκή;
 - πριν ελέγξετε, καθαρίσετε ή εκτελέσετε εργασίες στο εργαλείο;
 - πριν πραγματοποιήσετε τυχόν ρυθμίσεις, αλλάξετε εξαρτήματα ή αποθηκεύσετε το μηχάνημα;
 - κάθε φορά που το εργαλείο αρχίζει να δονείται με ασυνήθιστο τρόπο;
 - κάθε φορά που μεταφέρετε το εργαλείο.
17. Μην ασκείτε δύναμη στο εργαλείο. Το εργαλείο θα πραγματοποιήσει την εργασία καλύτερα και με μικρότερη πιθανότητα για κίνδυνο τραυματισμού στο ρυθμό για τον οποίο σχεδιάστηκε.

Οδηγίες συντήρησης

1. Η κατάσταση του κοπτικού εργαλείου, των προστατευτικών συσκευών και του μίαντα ώμου πρέπει να ελεγχθούν πριν αρχίσετε την εργασία.
2. Να σβήνετε το μοτέρ και να βγάξετε το φως του ηλεκτρικού καλωδίου από την πρίζα της κεντρικής ηλεκτρικής παροχής πριν εκτελείτε εργασίες συντήρησης, αντικαθιστάτε το κοπτικό εργαλείο και καθαρίζετε το εργαλείο.
3. Μετά τη χρήση, να βγάζετε το φως του ηλεκτρικού καλωδίου από την πρίζα της κεντρικής ηλεκτρικής παροχής και να ελέγχετε για ζημιά.
4. Ελέγχετε για χαλαρούς συνδετήρες και κατεστραμμένα εξαρτήματα όπως σχεδόν αποκομμένες καταστάσεις στο κοπτικό εργαλείο.
5. Όταν δεν χρησιμοποιείτε, αποθηκεύστε τον εξοπλισμό σε στεγνό μέρος που είναι κλειδωμένο, μακριά από τα παιδιά.
6. Να χρησιμοποιείτε μόνο συνιστώμενα ανταλλακτικά εξαρτήματα και αξεσουάρ του κατασκευαστή.
7. Να βεβαιώνετε πάντα ότι οι οπές εξερισμού είναι καθαρές.
8. Επιθεωρήστε και συντηρήστε το εργαλείο τακτικά, ειδικά πριν και μετά τη χρήση. Στείλετε το εργαλείο για επισκευή μόνο στο εξουσιοδοτημένο κέντρο σέρβις μας.
9. Να διατηρείτε τις λαβές στεγνές, καθαρές και χωρίς λάδι και γράσο.
10. Μην χρησιμοποιείτε νερό για να καθαρίσετε τη μονάδα.

ΦΥΛΑΞΤΕ ΑΥΤΕΣ ΤΙΣ ΟΔΗΓΙΕΣ.

⚠ ΠΡΟΕΙΔΟΠΟΙΗΣΗ:

ΜΗΝ επιτρέψετε στην άνεση ή στην εξοικείωσή σας με το προϊόν (που αποκτήθηκε από επανειλημμένη χρήση) να αντικαταστήσει την αυστηρή τήρηση των κανόνων ασφαλείας του παρόντος εργαλείου. Η ΛΑΝΘΑΣΜΕΝΗ ΧΡΗΣΗ ή η αμέλεια να ακολουθήσετε τους κανόνες ασφαλείας που διατυπώνονται στο παρόν εγχειρίδιο οδηγιών μπορεί να προκαλέσει σοβαρό προσωπικό τραυματισμό.

ΠΕΡΙΓΡΑΦΗ ΕΞΑΡΤΗΜΑΤΩΝ (Εικ. 1)

ΠΕΡΙΓΡΑΦΗ ΛΕΙΤΟΥΡΓΙΑΣ

⚠ ΠΡΟΕΙΔΟΠΟΙΗΣΗ:

• Πάντοτε να βεβαιώνετε ότι το εργαλείο είναι σβηστό και αποσυνδεδεμένο από το ηλεκτρικό ρεύμα πριν ρυθμίσετε ή ελέγξετε τις λειτουργίες του εργαλείου. Αν δεν σβήσετε το εργαλείο και δεν το αποσυνδέσετε από το ηλεκτρικό ρεύμα, μπορεί να προκληθεί σοβαρός προσωπικός τραυματισμός από την τυχαία εκκίνηση.

Ενέργεια διακόπτη λειτουργίας (Εικ. 2)

⚠ ΠΡΟΕΙΔΟΠΟΙΗΣΗ:

• Πριν από τη σύνδεση στην παροχή τροφοδοσίας, να ελέγχετε πάντα ότι ο διακόπτης-σκανδάλη ενεργοποιεί το εργαλείο κανονικά κι επιστρέφει στη θέση «OFF» (Ανενεργό) όταν ελευθερώνεται. Μην τραβάτε το διακόπτη-σκανδάλη με βία χωρίς να σύρετε το μοχλό ασφάλισης. Αυτό μπορεί να προκαλέσει το σπάσιμο του διακόπτη. Η λειτουργία ενός εργαλείου με ένα διακόπτη που δεν ενεργοποιείται σωστά μπορεί να οδηγήσει σε απώλεια ελέγχου και σοβαρό προσωπικό τραυματισμό.

Για να μην πιέζεται ο διακόπτης-σκανδάλη κατά λάθος, παρέχεται ένας μοχλός ασφάλισης.

Για να ξεκινήσετε τη λειτουργία του εργαλείου, σύρετε το μοχλό ασφάλισης προς τα μπροστά και τραβήξτε το διακόπτη-σκανδάλη. Για διακοπή της λειτουργίας, αφήστε το διακόπτη-σκανδάλη.

Κεφαλή κοπής από νάιλον (Εικ. 3)

ΕΙΔΟΠΟΙΗΣΗ:

• Μην επιχειρήσετε τη χειροκίνητη τροφοδοσία της πετονιάς με κτύπημα της κεφαλής ενώ το εργαλείο λειτουργεί σε υψηλές ΣΑΛ. Η χειροκίνητη τροφοδοσία της πετονιάς με κτύπημα της κεφαλής σε υψηλές ΣΑΛ μπορεί να προκαλέσει ζημιά στην κεφαλή κοπής από νάιλον.

• Η χειροκίνητη τροφοδοσία της πετονιάς με κτύπημα της κεφαλής δεν θα λειτουργήσει σωστά αν η κεφαλή δεν περιστρέφεται.

Η κεφαλή κοπής από νάιλον είναι μια διπλή κεφαλή κουρευτικού γκαζόν που παρέχεται με μηχανισμό χειροκίνητης τροφοδοσίας της πετονιάς με κτύπημα της κεφαλής.

Για την έξοδο της πετονιάς από νάιλον, κτυπήστε την κεφαλή κοπής επάνω στο έδαφος ενώ περιστρέφεται η κεφαλή κοπής.

ΠΑΡΑΤΗΡΗΣΗ:

- Αν η πετονιά από νάιλον δεν εξέρχεται ενώ κτυπάτε την κεφαλή, επανατυλίξτε/αντικαταστήστε την πετονιά από νάιλον ακολουθώντας τις διαδικασίες που περιγράφονται στην παράγραφο «Συντήρηση».

Υποδοχίας καλωδίου (Εικ. 4)

Φτιάξτε ένα μικρό βρόχο με το ηλεκτρικό καλώδιο και κρεμάστε το στον υποδοχία καλωδίου.

ΣΥΝΑΡΜΟΛΟΓΗΣΗ

⚠ ΠΡΟΕΙΔΟΠΟΙΗΣΗ:

- **Να βεβαιώνεστε πάντοτε ότι το εργαλείο είναι σβηστό και αποσυνδεδεμένο από το ηλεκτρικό ρεύμα πριν εκτελέσετε οποιαδήποτε εργασία στο εργαλείο.** Αν δεν σβήσετε το εργαλείο και δεν το αποσυνδέσετε από το ηλεκτρικό ρεύμα, μπορεί να προκληθεί σοβαρός προσωπικός τραυματισμός από την τυχαία εκκίνηση.
- **Μην βάζετε ποτέ μπροστά το εργαλείο αν δεν είναι πλήρως συναρμολογημένο.** Η λειτουργία του εργαλείου σε μερικώς συναρμολογημένη κατάσταση μπορεί να έχει ως αποτέλεσμα σοβαρό προσωπικό τραυματισμό από τυχαία έναρξη.

Τοποθέτηση της λαβής (Εικ. 5)

⚠ ΠΡΟΕΙΔΟΠΟΙΗΣΗ:

- Μην αφαιρείτε και μην συρρικνώνετε τον αποστάτη. Ο αποστάτης κρατάει κάποια απόσταση μεταξύ των χειριών. Η ρύθμιση της διάταξης λαβής/φραγμού κοντά στην άλλη λαβή πέρα από το μήκος του αποστάτη μπορεί να προκαλέσει την απώλεια του ελέγχου και σοβαρό προσωπικό τραυματισμό.

Προσαρμόστε τη λαβή και το φραγμό επάνω στο ελαστικό τμήμα του σωλήνα άξονα. Προσαρμόστε την τοποθεσία της λαβής και μετά σφίξτε τα με τα τέσσερα μπουλόνια.

Τοποθέτηση του προστατευτικού (Εικ. 6)

⚠ ΠΡΟΕΙΔΟΠΟΙΗΣΗ:

- **Μην χρησιμοποιείτε ποτέ το εργαλείο χωρίς το προστατευτικό να βρίσκεται στη θέση που απεικονίζεται.** Αν δεν το κάνετε αυτό, μπορεί να προκληθεί σοβαρός προσωπικός τραυματισμός.

⚠ ΠΡΟΣΟΧΗ:

- Προσέχετε να μην αυτοτραυματιστείτε με τον κόπτη για την κοπή της πετονιάς από νάιλον.
1. Προσαρμόστε το προστατευτικό επάνω στον άξονα.
 2. Ευθυγραμμίστε την οπή του προστατευτικού κατά μήκος της σχισμής του μεταλλικού εξαρτήματος του άξονα.
 3. Σφίξτε τα με το μπουλόνι.

Τοποθέτηση της κεφαλής κοπής από νάιλον (Εικ. 7)

ΕΙΔΟΠΟΙΗΣΗ:

- Βεβαιωθείτε να χρησιμοποιήσετε γνήσια κεφαλή κοπής από νάιλον.

ΠΑΡΑΤΗΡΗΣΗ:

- Αφαιρέστε το κάλυμμα στον κόπτη πετονιάς πριν από τη χρήση.

Αναποδογυρίστε το εργαλείο για να μπορέσετε να αντικαταστήσετε την κεφαλή κοπής από νάιλον με ευκολία.

1. Προσαρμόστε την κούπα επάνω στον άξονα.
2. Περάστε τις πετονιές από νάιλον μέσα από τις οπές για να βγουν από την κούπα.
3. Προσαρμόστε το καρούλι στον άξονα.
4. Πιέστε το καρούλι μέσα στην κούπα.
5. Κρατήστε την κούπα και το καρούλι και μετά σφίξτε τα με τη βίδα κλειδώματος περιστρέφοντάς τη δεξιόστροφα.

Για αφαίρεση της κεφαλής κοπής από νάιλον, περιστρέψτε τη βίδα κλειδώματος αριστερόστροφα ενώ κρατάτε την κούπα.

ΛΕΙΤΟΥΡΓΙΑ

Σωστός χειρισμός του εργαλείου

Σωστή στάση (Εικ. 8)

⚠ ΠΡΟΕΙΔΟΠΟΙΗΣΗ:

- **Να τοποθετείτε πάντα το εργαλείο στη δεξιά πλευρά σας ώστε ο φραγμός να βρίσκεται πάντα μπροστά από το σώμα σας.** Η σωστή τοποθέτηση του εργαλείου επιτρέπει το μέγιστο έλεγχο και θα μειώσει τον κίνδυνο σοβαρού προσωπικού τραυματισμού.

⚠ ΠΡΟΣΟΧΗ:

- **Αν κατά τη διάρκεια της λειτουργίας, η κεφαλή κοπής από νάιλον χτυπήσει κατά λάθος μια πέτρα ή σκληρό αντικείμενο, διακόψτε τη λειτουργία του εργαλείου και ελέγξτε για τυχόν ζημιά.** Αν έχει υποστεί ζημιά στην κεφαλή κοπής από νάιλον, αντικαταστήστε την αμέσως. Η χρήση μιας κατεστραμμένης κεφαλής κοπής από νάιλον μπορεί να έχει ως αποτέλεσμα σοβαρό προσωπικό τραυματισμό.

Τοποθετήστε τον ιμάντα ώμου στον αριστερό ώμο σας βάζοντας το κεφάλι και το δεξί χέρι σας μέσα από αυτό, και κρατήστε το εργαλείο στη δεξιά πλευρά ενώ κρατάτε πάντα το φραγμό μπροστά από το σώμα σας.

Προσάρτηση του ιμάντα ώμου (Εικ. 9)

Ρυθμίστε το μήκος ιμάντα με τρόπο ώστε το κοπτικό εργαλείο να διατηρείται παράλληλα με το έδαφος.

Συνδέστε τον κρίκο και τον ιμάντα.

⚠ ΠΡΟΕΙΔΟΠΟΙΗΣΗ:

- **Προσέχετε εξαιρετικά για να διατηρείτε τον έλεγχο του εργαλείου πάντα. Μην αφήνετε το εργαλείο να εκτραπεί προς το μέρος σας ή προς οποιονδήποτε άλλο στην περιοχή εργασίας.** Αν δεν διατηρείτε τον έλεγχο του εργαλείου, μπορεί να προκύψει σοβαρός τραυματισμός σε παρευρισκόμενους και στο χειριστή.

Ρύθμιση της θέσης κρίκου και ιμάντα ώμου (Εικ. 10)

Για να αλλάξετε τη θέση κρίκου, χαλαρώστε το μπουλόνι στον κρίκο. Μετά, μετακινήστε τον κρίκο.

Αφού ρυθμίσετε τη θέση του κρίκου, σφίξτε το μπουλόνι.

ΣΥΝΤΗΡΗΣΗ

ΠΡΟΕΙΔΟΠΟΙΗΣΗ:

- Να βεβαιώνετε πάντοτε ότι το εργαλείο είναι σβηστό και αποσυνδεδεμένο από το ηλεκτρικό ρεύμα πριν εκτελέσετε οποιαδήποτε εργασία ελέγχου ή συντήρησης στο εργαλείο. Αν δεν σβήσετε το εργαλείο και δεν το αποσυνδέσετε από το ηλεκτρικό ρεύμα, μπορεί να προκληθεί σοβαρός προσωπικός τραυματισμός από την τυχαία εκκίνηση.

ΕΙΔΟΠΟΙΗΣΗ:

- Μην χρησιμοποιείτε ποτέ βενζίνη, πετρελαϊκό αιθέρα, διαλυτικό, αλκοόλη ή παρόμοιες ουσίες. Μπορεί να προκληθεί αποχρωματισμός, παραμόρφωση ή ρωγμές.

Αντικατάσταση της πετονιάς από νάilon (Εικ. 11)

ΠΡΟΕΙΔΟΠΟΙΗΣΗ:

- Βεβαιωθείτε ότι η κεφαλή κοπής από νάilon είναι ασφαλισμένη σωστά στο εργαλείο πριν τη λειτουργία. Αν δεν ασφαλίσετε σωστά την κεφαλή κοπής από νάilon μπορεί να προκληθεί η εκτόξευση της, έχοντας ως αποτέλεσμα σοβαρό προσωπικό τραυματισμό.

1. Αφαιρέστε τη βίδα κλειδώματος περιστρέφοντάς την αριστερόστροφα.
2. Αφαιρέστε το καρούλι και την κούπα. Και αφαιρέστε την παλιά πετονιά από νάilon από το καρούλι.
3. Κόψτε το καλώδιο από νάilon στα 3 – 6 m. Διπλώστε την πετονιά κοπής σε δύο τμήματα, και αφήστε το ένα τμήμα μακρύτερο κατά 80 – 100 mm από το άλλο. (Εικ. 12)

4. Γαντζώστε τη μέση της καινούριας πετονιάς από νάilon στην εγκοπή που βρίσκεται στο κέντρο του καρουλιού μεταξύ των δύο καναλιών που παρέχονται για την πετονιά από νάilon. (Εικ. 13)
5. Τυλίξτε και τα δύο άκρα σταθερά κατά μήκος των καναλιών, στην κατεύθυνση που υποδεικνύεται από την ένδειξη βέλους στο καρούλι.
6. Τοποθετήστε την κεφαλή κοπής από νάilon όπως περιγράφεται σε αυτό το εγχειρίδιο οδηγιών. (Εικ. 14)

Για τη διατήρηση της ΑΣΦΑΛΕΙΑΣ και ΑΞΙΟΠΙΣΤΙΑΣ του προϊόντος, επισκευές, οποιαδήποτε άλλη συντήρηση ή ρύθμιση πρέπει να εκτελούνται από τα Εξουσιοδοτημένα Κέντρα Εξυπηρέτησης της Makita, χρησιμοποιώντας πάντοτε ανταλλακτικά της Makita.

ΔΙΑΣΤΗΜΑ ΣΥΝΤΗΡΗΣΗΣ

Εξαρτήματα:	Μεσοδιάστημα:	Τρόπος:
Ηλεκτρικό καλώδιο	Κάθε φορά πριν τη χρήση	Επιθεωρήστε οπτικά αν είναι πολύ φθαρμένο ή έχει ζημιά. Αν έχει ζημιά, απευθυνθείτε στο τοπικό κέντρο σέρβις για επισκευή.
Βίδα βοηθητικής λαβής	Κάθε φορά πριν τη χρήση	Ελέγξτε αν η βίδα είναι χαλαρή. Σφίξτε τη βίδα αν είναι χαλαρή. Αντικαταστήστε τη βίδα αν έχει υποστεί ζημιά.
Προφυλακτήρας κοπτικού εργαλείου (προστατευτικό)	Κάθε φορά πριν τη χρήση	Ελέγξτε αν η βίδα είναι χαλαρή, αν το προστατευτικό έχει ζημιά. Σφίξτε τη βίδα αν είναι χαλαρή. Αντικαταστήστε το προστατευτικό αν έχει υποστεί ζημιά.
Κεφαλή κοπής από νάilon	Κάθε 10 ώρες	Επιθεωρήστε οπτικά αν είναι πολύ φθαρμένο ή έχει ζημιά. Αν έχει υποστεί ζημιά, αντικαταστήστε την.

ΑΝΤΙΜΕΤΩΠΙΣΗ ΠΡΟΒΛΗΜΑΤΩΝ

Πριν ζητήσετε επισκευές, εκτελέστε αρχικά τη δική σας επιθεώρηση. Αν εντοπίσετε πρόβλημα που δεν επεξηγείται στο εγχειρίδιο, μην επιχειρήσετε να αποσυναρμολογήσετε το εργαλείο. Αντ' αυτού, ζητήστε βοήθεια από εξουσιοδοτημένα κέντρα εξυπηρέτησης της Makita και πάντοτε να χρησιμοποιείτε γνήσια ανταλλακτικά της Makita.

Κατάσταση δυσλειτουργίας	Αιτία	Ενέργεια
Το μοτέρ δεν λειτουργεί.	Το φως του ηλεκτρικού καλωδίου δεν είναι συνδεδεμένο στην πρίζα της κεντρικής ηλεκτρικής παροχής.	Συνδέστε το φως σε πρίζα κεντρικής ηλεκτρικής παροχής.
	Σπασμένο ηλεκτρικό καλώδιο.	Απευθυνθείτε στο τοπικό εξουσιοδοτημένο κέντρο σέρβις για επισκευή.
	Το σύστημα μετάδοσης κίνησης δεν λειτουργεί σωστά.	
Το μοτέρ σταματά να λειτουργεί μετά από μικρή χρήση.	Υπερθέρμανση.	Σταματήστε να χρησιμοποιείτε το εργαλείο για να το αφήσετε να κρυώσει.
Δεν φτάνει τις μέγιστες ΣΑΛ.	Το σύστημα μετάδοσης κίνησης δεν λειτουργεί σωστά.	Απευθυνθείτε στο τοπικό εξουσιοδοτημένο κέντρο σέρβις για επισκευή.
Το κοπτικό εργαλείο δεν περιστρέφεται: Σταματήστε αμέσως το μηχάνημα!	Έχει φράξει ένα ξένο αντικείμενο, όπως ένα κλαδί, μεταξύ του προφυλακτήρα και της κεφαλής κοπής από νάιλον.	Αφαιρέστε το ξένο αντικείμενο.
	Το σύστημα μετάδοσης κίνησης δεν λειτουργεί σωστά.	Απευθυνθείτε στο τοπικό εξουσιοδοτημένο κέντρο σέρβις για επισκευή.
Ασυνήθιστοι κραδασμοί: Σταματήστε αμέσως το μηχάνημα!	Το ένα άκρο της πετονιάς από νάιλον έχει σπάσει.	Κτυπήστε την κεφαλή κοπής από νάιλον επάνω στο έδαφος ενώ περιστρέφεται η κεφαλή κοπής για να προκαλέσετε την τροφοδοσία της πετονιάς.
	Το σύστημα μετάδοσης κίνησης δεν λειτουργεί σωστά.	Απευθυνθείτε στο τοπικό εξουσιοδοτημένο κέντρο σέρβις για επισκευή.
Το κοπτικό εργαλείο και το μοτέρ δεν σταματούν: Αποσυνδέστε αμέσως το φως του ηλεκτρικού καλωδίου από την πρίζα της κεντρικής ηλεκτρικής παροχής!	Ηλεκτρική ή ηλεκτρονική δυσλειτουργία.	Αποσυνδέστε το φως του ηλεκτρικού καλωδίου από την πρίζα κεντρικής ηλεκτρικής παροχής και απευθυνθείτε στο τοπικό εξουσιοδοτημένο κέντρο σέρβις για επισκευή.

ΠΡΟΑΙΡΕΤΙΚΑ ΕΞΑΡΤΗΜΑΤΑ

ΠΡΟΣΟΧΗ:

- Αυτά τα εξαρτήματα ή προσαρτήματα συνιστώνται για χρήση με το εργαλείο της Makita που καθορίζεται στο εγχειρίδιο αυτό. Η χρήση οποιωνδήποτε άλλων παρελκομένων ή προσαρτημάτων μπορεί να δημιουργήσει κίνδυνο τραυματισμού ατόμων. Το παρελκόμενο ή προσάρτημα να χρησιμοποιείται μόνο για την προοριζόμενη χρήση του.

Αν χρειάζεστε βοήθεια για περισσότερες πληροφορίες που αφορούν τα παρελκόμενα αυτά, απευθυνθείτε στο τοπικό σας κέντρο σέρβις της Makita.

- Κεφαλή κοπής από νάιλον
- Πετονιά από νάιλον (γραμμή κοπής)
- Ιμάντας ώμου

ΠΑΡΑΤΗΡΗΣΗ:

- Μερικά στοιχεία στη λίστα μπορεί να συμπεριλαμβάνονται στη συσκευασία εργαλείου ως στάνταρ εξαρτήματα. Μπορεί να διαφέρουν ανάλογα με τη χώρα.

Genel görünüşün açıklaması

1 Kablo tutucu	8 Bariyer	16 Kap parçası
2 Güç kaynağı kordonu (şekli ülkeden ülkeye farklı olabilir)	9 Kesim aleti siperi (koruyucu)	17 Delikler
3 Arka tutamak	10 Kesim aleti	18 Makara
4 Güvenlik kilidi kolu	11 Omuz kayışı	19 Kilit vidası
5 Anahtar tetik	12 En etkili kesim bölgesi	20 Kordon kesici
6 Ön tutamak	13 Tutamak	21 Kapak
7 Askı (asma yeri)	14 Kauçuk parça	22 Askı
	15 Koruyucu	23 80 – 100 mm

TEKNİK ÖZELLİKLER

Model	UR3500	UR3501
Tutamak tipi	Çember tutamak	
Toplam uzunluk	1.550 mm	
Net ağırlık	4,3 kg	
Sürekli güç girişi	700 W	1.000 W
Yüksüz hız	6.500 dak ⁻¹	6.500 dak ⁻¹
Geçerli kesim aleti	Plastik kesim başlığı	
Kesim genişliği	350 mm	
Emniyet sınıfı	II / II	

- Sürekli yapılan araştırma ve geliştirmelerden dolayı, burada belirtilen özellikler önceden bildirilmeksizin değiştirilebilir.
- Özellikler ülkeden ülkeye değişebilir.
- EPTA Prosedürü 01/2003 uyarınca ağırlık

Gürültü	Ses basınç düzeyi ortalaması		Ses güç seviyesi ortalaması		Geçerli standart
	Model	L _{PA} (dB(A))	Belirsizlik K (dB(A))	L _{WA} (dB(A))	
UR3500	81,6	2,5	93,75	1,46	EN 50636-2-91
UR3501	79,8	2,5	93,4	1,61	

- Kulak koruyucuları takın.

Titreşim	Ön kulp		Arka kulp		Geçerli standart veya direktif
	Model	a _n (m/s ²)	Belirsizlik K (m/s ²)	a _n (m/s ²)	
UR3500	2,272	1,5	2,222	1,5	EN 50636-2-91
UR3501	2,268	1,5	2,248	1,5	

- Beyan edilen titreşim emisyon değeri standart test yöntemine uygun şekilde ölçülmüştür ve bir aleti bir başkasıyla karşılaştırmak için kullanılabilir.
- Beyan edilen titreşim emisyon değeri bir ön maruz kalma değerlendirmesi olarak da kullanılabilir.

⚠ UYARI:

- Bu elektrikli aletin gerçek kullanımı sırasındaki titreşim emisyonu aletin kullanım biçimlerine bağlı olarak beyan edilen emisyon değerinden farklı olabilir.
- Gerçek kullanım koşullarındaki maruz kalmanın bir tahmini hesaplaması temelinde operatörü koruyacak güvenlik önlemlerini mutlaka belirleyin (çalışma döngüsü içerisinde aletin kapalı olduğu ve aktif durumda olmasının yanı sıra boşta çalıştığı zamanlar gibi, bütün zaman dilimleri göz önünde bulundurularak değerlendirilmelidir).

Semboller

Aşağıdakiler cihazınız için kullanılan sembolleri göstermektedir. Kullanmadan önce manalarını anladığınızdan emin olunuz.



- Çok özenli ve dikkatli kullanın.



- El kitabını okuyun.



- Tehlike; sıçrayan nesnelere karşı dikkatli olun.



- Alet ile etrafındaki kişiler arasında en az 15 m mesafe olmalıdır.



- Etrafınızdaki kişileri aletten uzak tutun.



- En az 15 m uzakta durun.



- Kask, koruyucu gözlük ve kulak koruyucu takın.



- Koruyucu eldiven giyin.



- Altı kaymayan sağlam ayakkabılar giyin. Çelik burunlu ayakkabılar önerilir.



- Neme maruz bırakmayın.



- Elektrik kablosu hasar görmüş veya dolaşmışsa hemen fişten çekin.



- Bıçak kullanmayın.



- ÇİFT YALITIMLI

- Sadece AB ülkeleri için Ekipmanda tehlikeli bileşenler bulunduğundan dolayı eski elektrikli ve elektronik ekipmanlar çevre ve insan sağlığı üzerinde olumsuz etkiye yol açabilir. Elektrikli ve elektronik cihazları evsel atıklarla birlikte atmayın! Atık elektrikli ve elektronik ekipmanlar hakkındaki Avrupa Direktifi ve söz konusu direktifin ulusal yasalara uyarlanması gereğince eski elektrikli ve elektronik ekipmanlar ayrı olarak toplanmalı ve çevre koruma mevzuatına uygun olarak faaliyet gösteren ayrı bir kentsel atık toplama noktasına teslim edilmelidir. Bu husus, ekipmanın üzerine yerleştirilmiş üzerinde çarpı işareti bulunan tekerlekli çöp kovası simgesi ile belirtilmiştir.

AT UYGUNLUK BEYANI

Sadece Avrupa ülkeleri için

AT uygunluk beyanı bu kullanım kılavuzuna Ek A olarak eklenmiştir.

ÖNEMLİ GÜVENLİK TALİMATLARI

⚠ UYARI! Tüm güvenlik uyarılarını ve tüm talimatları okuyun. Uyarılara ve talimatlara uyulmaması elektrik şoku, yangın ve/veya ciddi yaralanmalar ile sonuçlanabilir.

Tüm uyarıları ve talimatları ileride başvurmak için saklayın.

1. Bu alet, denetim altında olmaları ya da aletin güvenli bir şekilde kullanımı hakkında talimat verilmesi ve ilgili tehlikeleri anlamaları durumunda, 8 yaş ve üstü çocuklar ve fiziksel, duyuşal ya da zihinsel yetenekleri kısıtlı olan veya deneyim ve bilgi eksikliği olan kişiler tarafından kullanılabilir.
2. Çocuklar bu aletle oynamamalıdır.
3. Aletin kontrollerine ve doğru kullanımına aşinalık kazanın.
4. Uyarı. Motor kapatıldıktan sonra kesme parçaları dönmeye devam eder.
5. Çocukların veya kullanma talimatlarına aşına olmayan insanların makineyi kullanmasına asla izin vermeyin.
6. Çevrede insanlar, özellikle de çocuklar veya evcil hayvanlar varken makineyi kullanmayı durdurun.
7. Makineyi sadece gün ışığında ya da iyi aydınlatma sağlayan yapay ışıkta kullanın.
8. Makineyi kullanmadan önce ve herhangi bir darbeden sonra, aşınma ya da hasar belirtileri olup olmadığını bakın ve gerektiğinde onarım yapın.
9. Naylon ipi kesmek için kullanılan araçlardan kaynaklanabilecek yaralanmalara karşı dikkatli olun. Yeni kesim ipini uzattıktan sonra, makineyi açık konuma getirmeden önce daima normal çalıştırma pozisyonuna geri döndürün.
10. Asla metal olmayan kesim araçlarını metal kesim araçlarıyla değiştirmeyin.
11. Bu alet fiziksel, duyuşal ya da zihinsel yetenekleri kısıtlı olan veya deneyim ya da bilgileri olmayan kişiler (ve çocuklar) tarafından kullanıma uygun değildir. Ancak, bu kişilerin güvenliklerinden sorumlu bir kişinin gözetimi ya da aletin kullanımına ilişkin talimatları doğrultusunda kullanılabilir. Çocuklar aletle oynamadıklarından emin olmak için gözlemlenmelidir.
12. Aleti azami özen ve dikkatle kullanın.
13. Sadece fiziksel durumunuz iyiyse kullanın. İyi sakin ve dikkatli bir şekilde yapın. Sağduyulu davranın ve diğer çalışanlara ya da mallarına gelecek zararlardan ve kazalardan kullanıcının sorumlu olduğunu unutmayın.
14. Yorgun olduğunuzda, kendinizi hasta hissettiğinizde veya alkol ya da uyuşturucu etkisi altındayken asla aleti kullanmayın.
15. Alet, ağaç dışı çalıştığına dair herhangi bir işaret gösterirse derhal kapatılmalıdır.
16. Kontrol etmeden, temizlemeden ya da üzerinde çalışmadan önce ve kullanımda değilken makinenin elektrik bağlantısını kesin.
17. İmalatçı firma tarafından üretilmeyen veya önerilmeyen yedek parça ya da aksesuarları asla kullanmayın.

Aletin amaçlanan kullanımı

1. Doğru aleti kullanın. Elektronik çim biçme makinesi sadece çim ve küçük otları kesmek içindir. Örneğin çit kesmek gibi başka hiçbir amaçla kullanılmamalıdır, aksi takdirde yaralanmalara neden olabilir.

Kişisel koruyucu ekipman

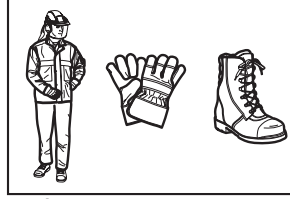
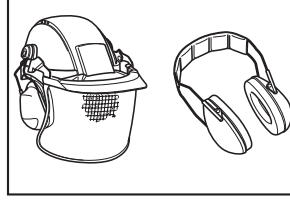

1. İşe Uygun Giyinin. Giyilen kıyafet işlevsel ve uygun olmalı, yani çalışmanıza engel teşkil etmeyecek ölçüde dar olmalıdır. Uzun çimlere dolanabilecek aksesuarlar ya da bol giysiler kullanmayın. Saçınız uzunsa saç kapatacak bir koruyucu örtü takın.
2. Makineyi kullanırken, daima altı kaymayan sağlam ayakkabılar giyin. Bu, yaralanmaları önler ve yere sağlam basmanızı sağlar.
3. Koruyucu gözlük kullanın.

Elektrik güvenliği

1. Tehlikeli ortamlardan kaçının. Aleti nemli ya da ıslak yerlerde kullanmayın ve yağmura maruz bırakmayın. Makinenin içine su girmesi elektrik çarpması riskini arttıracaktır.
2. Elektrikli aletlerin fişleri prize uygun olmalıdır. Fişlerde herhangi bir şekilde değişiklik yapmayın. Topraklı elektrikli aletlerle fiş adaptörleri kullanmayın. Üstünde değişiklik yapılmamış fişler ve bunlara uygun prizler elektrik şoku riskini düşürür.
3. Topraklama yapılan borular, radyatörler, kuzineler ve buzdolapları gibi yüzeylere vücut temasından kaçının. Vücudunuz toprak hattıyla temas ederse elektrik şoku riski artar.
4. Kabloyu farklı bir amaçla kullanmayın. Elektrikli aleti taşımak, sürüklemek ya da fişten çekmek için asla kabloyu kullanmayın. Kabloyu ısıdan, yağdan, keskin kenarlardan ya da hareketli parçalardan uzak tutun. Hasar görmüş ya da dolaşık kablolar elektrik şoku riskini artırır.
5. Elektrikli aletleri açık havada kullanırken, açık havada kullanılmaya uygun bir uzatma kablosu kullanın. Açık havada kullanılmaya uygun bir uzatma kablosu kullanımı elektrik şoku riskini düşürür.
6. Eğer elektrikli bir aleti nemli bir yerde kullanmanız kaçınılmazsa, kaçak akım rölesi ile korunan bir güç kaynağı kullanın. Kaçak akım rölesi kullanımı elektrik şoku riskini azaltır.

7. 30 mA veya daha düşük bir kaçak akım ölçülen yerlerde güç kaynağının bir kaçak akım rölesi ile kullanılması önerilir.
8. Kullanımdan önce, ikmal ve uzatma kablolarında hasar veya yıpranma gösteren bir iz olup olmadığını kontrol edin.
9. Kablo kullanım sırasında hasar görürse, kabloyu derhal prizden çekin. **Prizden çekmeden önce kabloya dokunmayın.**
10. Kablolar hasarlı ya da aşınmışsa aleti kullanmayın.
11. Uzatma kablosunu kesim ekipmanlarından uzak tutun.
5. Asla bel yüksekliğinin üzerinde kesim yapmayın.
6. Asla bir merdivenin üzerinde durarak aleti çalıştırmayın.
7. Asla sabit olmayan zeminlerde çalışmayın.
8. Fazla ileriye uzanmaya çalışmayın. Her zaman dengeyi koruyun. Eğimli alanlarda mutlaka yere sağlam basın. Her zaman yürüyün, asla koşmayın.
9. Çalışılan alan dahilinde bulunan kum, taş, çivi, vb. nesnelere ortadan kaldırın. Yabancı maddeler kesim aletine zarar verebilir ve alet savrularak ciddi yaralanmaya neden olabilir.
10. Kesim aleti taş veya başka sert nesnelere çarparsa, hemen motoru kapatın ve kesim aletini kontrol edin.
11. Kesmeye devam etmeden önce, kesim aleti tam çalışma hızına erişmiş olmalıdır.
12. Kullanım sırasında aleti daima iki elinizle tutun. Kullanım sırasında aleti asla tek elinizle tutmayın. Her zaman yere sağlam bastığınızdan emin olun.
13. Tüm koruyucu ekipman, örneğin aletle birlikte verilen siperler, işlem sırasında kullanılmalıdır.
14. Acil durumlarda dışındaki aleti asla yere bırakmayın veya atmayın, aksi takdirde alet ciddi hasar görebilir.
15. Aleti bir yerden bir yere taşıırken asla yerde sürüklemeyin, alet bu şekilde taşınırsa hasar görebilir.
16. Şu durumlarda daima elektrik kablosunu prizden çekin:
 - makineyi gözetimsiz bırakırken;
 - bir tıkanıklığı temizlerken;
 - kontrol etmeden, temizlemeden ve makine üzerinde çalışmadan önce;
 - herhangi bir ayarlama yapmadan, aksesuar değiştirmeden ya da aleti yerine kaldırmadan önce;
 - alet olağan dışı bir şekilde titremeye başladığında;
 - aleti taşırken.
17. Aleti zorlamayın. Tasarlandığı hızda kullanıldığında, makine işi daha iyi yapar ve yaralanma riski azalır.

Aletin başlatılması

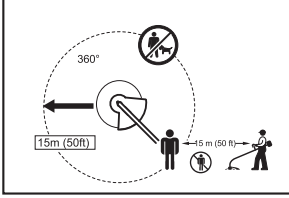

1. Çalışılan alanının en az 15 metre yakınında çocuk ya da başka insanlar olmadığından emin olun, ayrıca çalışılan çevrede hiçbir hayvan olmasına da özen gösterin. Aksi takdirde aleti kullanmayı durdurun.
2. Kullanmadan önce daima aletin işlem için güvenli olduğundan emin olun. Kolay ve doğru çalışmak için kesim aletinin, siperin ve anahtar tetiğinin/kolonun güvenliğini kontrol edin. Tutamakların temiz ve kuru olduğundan emin olun ve anahtarın açık/kapalı işlevini test edin.
3. Aleti daha fazla kullanmadan önce hasar görmüş parçaları kontrol edin. Hasar görmüş siper ya da başka bir parça, uygun şekilde çalışıp çalışmayacağını ve amaçlanan işlevi görüp göremeyeceğini belirlemek amacıyla, dikkatli bir şekilde kontrol edilmelidir. Hareketli parçaların takıldıkları yeri, bağlantılarını, parçalardaki kırıkları, montajlarını ve elektrikli aletlerin işleyişlerini etkileyebilecek başka durumları kontrol edin. Hasar görmüş siper ya da başka bir parça, bu kullanım kılavuzunda başka bir yer belirtilmediği sürece yetkili servis tarafından onarılmalı ya da değiştirilmelidir.
4. Sadece ellerinizi ve ayaklarınızı kesim aletinden uzakta tutarak motoru açık konuma getirin.
5. Başlatmadan önce, kesim aletinin dal parçaları, taşlar gibi sert nesnelere temas halinde olmadığından emin olun, çünkü kesim aleti başlatılırken dönecektir.

Çalışma yöntemi

1. Makineyi asla hasarlı siperlerle ya da siperler yerinde olmadan çalıştırmayınız.
2. Aleti sadece iyi ışıkta ve görünürlükte kullanın. Kış mevsiminde kaygan veya ıslak alanlara, buza ve kara (kayma riskine) karşı dikkatli olun. Her zaman yere sağlam bastığınızdan emin olun.
3. Kesim aletinin ayaklarınızı ve ellerinizi yaralmasına karşı dikkatli olun.
4. Ellerinizi ve ayaklarınızı her zaman, özellikle de motoru çalıştırırken, kesim araçlarından uzak tutun.
5. İşe başlamadan önce, kesim aletinin durumu, koruyucu cihazlar ve omuz askısı kontrol edilmelidir.
6. Bakım yapmadan, kesim aletini yerinden çıkarmadan ve aleti temizlemeden önce motoru kapatın ve elektrik kablosunu prizden çekin.
7. Kullanımdan sonra, elektrik kablosunu prizden çekin ve hasar olup olmadığına bakın.
8. Açılmış bağlar ve hasarlı parçaları kontrol edin. Örneğin kesim aleti neredeyse yarıya kadar açılmış halde olabilir.
9. Kullanımda değilken, ekipmanı kilitleti ya da çocukların ulaşamayacağı, kuru bir yerde saklayın.
10. Sadece imalatçı firmanın önerdiği yedek parça ve aksesuarları kullanın.
11. Havalandırma deliklerinin toz birikintilerine karşı temiz tutulduğundan daima emin olun.
12. Kesim aletini düzenli olarak, özellikle de kullanımdan önce/sonra kontrol edin ve aletin bakımını yapın. Aletin onarımını sadece yetkili servis merkezimize yaptırın.

9. Tutamakları kuru, temiz ve yağ ya da gres bulaşmamış halde tutun.
10. Cihazı temizlemek için asla su kullanmayın.

BU TALİMATLARI MUHAFAZA EDİNİZ.

⚠ UYARI:

Ürünü kullanırken (defalarca kullanınca kazanılan) rahatlık ve aşinalık duygusunun ilgili ürünün güvenlik kurallarına sıkı sıkıya bağlı kalmanın yerine geçmesine İZİN VERMEYİN. YANLIŞ KULLANIM veya bu kullanma kılavuzunda belirtilen emniyet kurallarına uymamak ciddi kişisel yaralanmalara neden olabilir.

PARÇALARIN TANIMI (Şek. 1)

İŞLEVSEL AÇIKLAMALAR

⚠ UYARI:

- Alet üzerinde ayarlama ya da işleyiş kontrolü yapmadan önce aletin kapalı ve fişinin çekili olduğundan daima emin olun. Aletin kapatılmaması ve fişten çekilmemesi, aletin istemsiz olarak başlatılması sonucu ciddi kişisel yaralanmalara neden olabilir.

Güç anahtarının kullanımı (Şek. 2)

⚠ UYARI:

- Makineyi fişe takmadan önce, anahtar tetiğinin düzgün çalıştığından ve bırakıldığında "OFF" (KAPALI) konumuna döndüğünden emin olun. Güvenlik kilidi kolunu kaydırmadan anahtar tetiği zorlayarak çekmeyin. Bu, anahtarın kırılmasına neden olabilir. Anahtarı düzgün bir şekilde çalışmayan bir aletle işlem yapmak kontrolün kaybedilmesine ve ciddi kişisel yaralanmalara neden olabilir.

Anahtar tetiğinin kaza sonucu çekilmesini önlemek için, bir güvenlik kilidi kolu sunulmuştur.

Aleti başlatmak için, güvenlik kilidi kolunu kaydırın ve anahtar tetiği çekin. Durdurmak için anahtar tetiği bırakın.

Plastik kesim başlığı (Şek. 3)

ÖNEMLİ NOT:

- Alet yüksek devirde çalışırken kesim başlığını yere vurarak beslemeye çalışmayın. Yüksek devirde yere vurarak beslemek plastik kesim başlığının hasar görmesine neden olabilir.
- Başlık dönmüyorsa, yere vurarak besleme işlevi düzgün çalışmayacaktır.

Plastik kesim başlığı, yere vurarak beslenme mekanizmasına sahip ikili bir çim biçme başlığıdır.

Plastik kordonu dışa doğru uzatmak için, kesim başlığı dönmekteyken başlığı yere vurun.

NOT:

- Eğer plastik kordon, kesim başlığını yere vururken dışa doğru uzamıyorsa, "Bakım" başlığı altında anlatılan prosedürleri izleyerek plastik kordonu tekrar sarın ya da yenisiyle değiştirin.

Kablo tutucu (Şek. 4)

Güç kablosunu, küçük bir çember oluşturarak kablo tutucuya asın.

MONTAJ

⚠ UYARI:

- Alet üzerinde herhangi bir iş yapmadan önce aletin kapalı ve fişinin çekili olduğundan daima emin olun. Aletin kapatılmaması ve fişten çekilmemesi, aletin istemsiz olarak başlatılması sonucu ciddi kişisel yaralanmalara neden olabilir.
- Tüm parçaları birleştirilmeden asla aleti başlatmayın. Parçaları kısmen birleştirilmiş haldeyken aletle çalışmak, aletin istemsiz olarak başlatılması sonucu ciddi kişisel yaralanmalara neden olabilir.

Tutamak parçasının takılması (Şek. 5)

⚠ UYARI:

- Ara parçasını çıkarmayın ya da sıkıştırmayın. Ara parçası iki el arasında belli bir mesafe olmasını sağlar. Kulp/bariyer montajını ara parçasından sonraki diğer kulpa yakın yapmak, kontrol kaybına ve ciddi yaralanmaya neden olabilir.

Tutamak ve bariyeri mil borusu üzerindeki kauçuk parçaya yerleştirin. Tutamak konumunu ayarlayın ve daha sonra dört civata ile sıkıştırın.

Koruyucunun takılması (Şek. 6)

⚠ UYARI:

- Koruyucu gösterilen yerde olmadan asla aleti kullanmayın. Aleti koruyucu olmadan kullanmak ciddi kişisel yaralanmalara sebep olabilir.

⚠ DİKKAT:

- Plastik kordonu kesmek için kullanılan kesici ile kendinizi yaralamamaya dikkat edin.

1. Koruyucuyu mile yerleştirin.
2. Koruyucunun ve mil üzerindeki metal parçanın boşluklarını birbiriyle aynı hizaya getirin.
3. Civatayla sıkıştırın.

Plastik kesim başlığının takılması (Şek. 7)

ÖNEMLİ NOT:

- Mutlaka orijinal plastik kesim başlığı kullanın.

NOT:

- Kullanmadan önce kordon kesicinin kapağını çıkarın.

Plastik kesim başlığını kolay bir şekilde değiştirebilmek için aleti baş aşağı çevirin.

1. Kap parçasını dingile yerleştirin.
2. Plastik kordonu deliklerden geçirerek kap parçasının dışına çıkarın.
3. Makarayı dingile yerleştirin.
4. Makarayı iterek kap parçasının içine yerleştirin.
5. Kap parçasını ve makarayı tutun ve ardından kilit vidasını saat yönünde döndürerek ikisini de sıkıştırın.

Plastik kesme başlığını çıkarmak için, kap parçasını elinizle tutarken kilit vidasını saat yönünün tersinde çevirin.

İŞLEYİŞ

Aleti doğru tutma

Doğru duruş (Şek. 8)

⚠ UYARI:

- **Aleti daima sağ tarafınızda konumlandırın, böylece bariyer her zaman vücudunuzun önünde olacaktır.** Aleti doğru konumlandırmak maksimum kontrol sağlar ve ciddi kişisel yaralanma tehlikesini azaltır.

⚠ DİKKAT:

- **Eğer işlem sırasında plastik kesme başlığı kaza sonucu taş veya sert bir nesneye temas ederse, aleti durdurun ve herhangi bir hasar olup olmadığını kontrol edin. Eğer plastik kesme başlığı hasar görmüşse, başlığı hemen değiştirin.** Hasarlı plastik kesme başlığı kullanmak ciddi kişisel yaralanmayla sonuçlanabilir.

Omuz kayışını, kafanızı ve sağ kolunuzu kayışın içinden geçirerek sol omzunuza asın ve bariyeri her zaman için vücudunuzun önünde tutarak aleti sağ tarafınıza alın.

Omuz kayışının takılması (Şek. 9)

Kayış uzunluğunu kesim aleti zemine paralel olacak şekilde ayarlayın.

Askı ve kayışı birbirine bağlayın.

⚠ UYARI:

- **Aletin kontrolünün her zaman sizde olması için son derece dikkatli olun. Aletin, size veya çalıştığınız çevredeki herhangi birine doğru dönmesine izin vermeyin.** Aleti kontrol altında tutamamak çevredekilerin ve kullanıcının ciddi bir şekilde yaralanmasına neden olabilir.

Askı konumunun ve omuz kayışının ayarlanması (Şek. 10)

Askı konumunu değiştirmek için, askı üzerindeki civatayı gevşetin. Ardından askıyı hareket ettirin.

Askı konumunu ayarladıktan sonra, civatayla sıkıştırın.

BAKIM

⚠ UYARI:

- **Muayene ya da bakım yapmadan önce aletin kapalı ve fişinin çekili olduğundan daima emin olun.** Aletin kapatılmaması ve fişten çekilmemesi, aletin istemsiz olarak başlatılması sonucu ciddi kişisel yaralanmalara neden olabilir.

ÖNEMLİ NOT:

- Benzin, tiner, alkol ve benzeri maddeleri kesinlikle kullanmayın. Renk değişimi, deformasyon veya çatlaklar oluşabilir.

Plastik kordonun değiştirilmesi (Şek. 11)

⚠ UYARI:

- **Kullanımdan önce, plastik kesim başlığının alete düzgün bir şekilde sabitlenmiş olduğundan emin olun.** Plastik kesim başlığını düzgün bir şekilde sabitleyememek, başlığın parçalanmasına neden olabilir ve bu da, ciddi kişisel yaralanmayla sonuçlanabilir.

1. Kilit vidasını saat yönünün tersinde çevirerek çıkarın.
2. Makarayı ve kap parçasını çıkarın. Ardından, kullanılmış plastik kordonu makaradan çıkarın.

3. 3 – 6 m uzunluğunda bir plastik kordon kesin. Kesim kordonunu ikiye katlayın, parçalardan birini diğerinden 80 – 100 mm daha uzun bırakın. (Şek. 12)
4. Yeni plastik kordonun ortasını, makaranın merkezinde, plastik kordon için sağlanan iki kanal arasında bulunan çentiğe takın. (Şek. 13)
5. Kordonun iki ucunu da makaranın üzerinde ok işaretleriyle gösterilen yönde, kanallar boyunca sıkı bir şekilde dolayın.
6. Plastik kesme başlığını bu kılavuzda açıklandığı gibi takın. (Şek. 14)

Makinenin EMNİYET ve GÜVENİLİRLİĞİNİ muhafaza etmek için onarımlar, başka her türlü bakım veya ayarlamalar daima Makita yedek parçaları kullanılarak Makita Yetkili Servis Merkezleri tarafından yapılmalıdır.

BAKIM ARALIĞI

Parçalar:	Aralık:	Nasıl yapılacağı:
Elektrik kablosu	Her kullanımdan önce	Ciddi bir aşınma veya hasar olup olmadığını görsel olarak kontrol edin. Hasar varsa, yerel servis merkezinizden yardım isteyin.
Yardımcı tutamak vidası	Her kullanımdan önce	Vidanın gevşek olup olmadığını kontrol edin. Vida gevşemişse sıkıştırın. Vida hasar görmüşse vidayı değiştirin.
Kesim aleti siperi (koruyucu)	Her kullanımdan önce	Vidanın gevşek olup olmadığını ve koruyucunun hasarlı olup olmadığını kontrol edin. Vida gevşemişse sıkıştırın. Koruyucu hasar görmüşse koruyucuyu değiştirin.
Plastik kesim başlığı	Her 10 saatte bir	Ciddi bir aşınma veya hasar olup olmadığını görsel olarak kontrol edin. Hasar varsa, değiştirin.

SORUN GİDERME

Onarım talep etmeden önce, kendi kendinize muayene yapın. Kılavuzda açıklanmayan bir problemle karşılaşırsanız aleti demonte etmeye kalkışmayın. Bunun yerine, Makita yetkili servis merkezlerine başvurun ve daima orijinal Makita yedek parçaları kullanın.

Arıza durumu	Neden	Çözüm
Motor çalışmıyor.	Güç kablosu prize takılmamış.	Kabloyu prize takın.
	Güç kablosu bozuldu.	Yerel yetkili servis merkezinizden yardım isteyin.
	Sürüş sistemi doğru işlemiyor.	
Kısa bir kullanımdan sonra motor duruyor.	Aşırı ısınma.	Aleti kullanmayı durdurun ve soğumasını bekleyin.
Alet maksimum devre ulaşmıyor.	Sürüş sistemi doğru işlemiyor.	Yerel yetkili servis merkezinizden yardım isteyin.
Kesim aleti dönmüyor: makineyi hemen durdurun!	Siper ve plastik kesim başlığı arasında yabancı bir cisim, örneğin bir dal parçası takılmış.	Yabancı cismi çıkarın.
	Sürüş sistemi doğru işlemiyor.	Yerel yetkili servis merkezinizden yardım isteyin.
Olağan dışı titreşim: makineyi hemen durdurun!	Plastik kordonun bir ucu kırılmış.	Plastik kesim başlığı dönerken başlığı yere vurarak kordonun uzamasını sağlayın.
	Sürüş sistemi doğru işlemiyor.	Yerel yetkili servis merkezinizden yardım isteyin.
Kesim aleti ve motor durmuyor: Elektrik kablosunu hemen prizden çekin!	Elektriksel veya elektronik arıza.	Elektrik kablosunu prizden çekin ve yerel yetkili servis merkezinizden yardım isteyin.

İSTEĞE BAĞLI AKSESUARLAR

⚠ DİKKAT:

Bu aksesuarlar ve ek parçaların bu el kitabında belirtilen Makita aletiniz ile kullanılmaları tavsiye edilmektedir. Herhangi başka bir aksesuar ya da ek parça kullanılması insanlar için bir yaralanma riski oluşturabilir. Aksesuarları ya da ek parçaları yalnızca belirtilmiş olan kullanım amaçları için kullanın.

Bu aksesuarlarla ilgili daha detaylı bilgiye ihtiyaç duyarsanız bulunduğunuz yerdeki yetkili Makita servisine başvurun.

- Plastik kesim başlığı
- Plastik kordon (kesim ipi)
- Omuz kayışı

NOT:

- Listedeki parçaların bazıları alet paketi içerisinde standart aksesuar olarak dahil edilmiş olabilir. Bunlar ülkeden ülkeye farklılık gösterebilir.

Förklaring av allmän översikt

1 Kabelhållare	8 Skyddsstång	16 Kopp
2 Nätssladd (formen kan skilja sig åt mellan olika länder)	9 Skyddskåpa för skärverktyg	17 Hål
3 Bakre handtag	10 Skärverktyg	18 Spole
4 Låsspak	11 Axelrem	19 Låsskruv
5 Avtryckare	12 Mest effektiv skäryta	20 Skärblad
6 Främre handtag	13 Handtag	21 Skydd
7 Upphångningsbygel (fästpunkt)	14 Gummidel	22 Upphångningsbygel
	15 Skyddskåpa	23 80 – 100 mm

SPECIFIKATIONER

Modell	UR3500	UR3501
Typ av handtag	Loophandtag	
Total längd	1 550 mm	
Nettovikt	4,3 kg	
Kontinuerlig märkeffekt	700 W	1 000 W
Obelastat varvtal	6 500 min ⁻¹	6 500 min ⁻¹
Tillämpligt skärverktyg	Trimmerhuvud för nylontråd	
Skärvidd	350 mm	
Säkerhetsklass	□ / II	

- Genom vårt kontinuerliga program för forskning och utveckling kan dessa specifikationer komma att ändras utan föregående meddelande.
- Specifikationer kan variera i olika länder.
- Vikt i enlighet med EPTA-procedur 01/2003

Ljudnivå	Genomsnittlig ljudtrycksnivå		Genomsnittlig ljudeffektnivå		Tillämplig standard
	Modell	L _{PA} (dB(A))	Osäkerhet K (dB(A))	L _{WA} (dB(A))	
UR3500	81,6	2,5	93,75	1,46	EN 50636-2-91
UR3501	79,8	2,5	93,4	1,61	

- Använd hörselskydd.

Vibration	Främre handtag		Bakre handtag		Tillämpliga standarder eller direktiv
	Modell	a _h (m/s ²)	Osäkerhet K (m/s ²)	a _h (m/s ²)	
UR3500	2,272	1,5	2,222	1,5	EN 50636-2-91
UR3501	2,268	1,5	2,248	1,5	













- Det angivna värdet för vibrationer har uppmätts i enlighet med standardiserade testmetoder och kan användas för att jämföra ett verktyg med ett annat.
- Det angivna värdet för vibrationer kan också användas för en preliminär exponeringsbedömning.

⚠ VARNING:

- Vibrationerna under den faktiska användningen av strömverktyget kan skilja sig från det angivna värdet beroende på hur verktyget används.
- Se till att du vidtar de säkerhetsåtgärder som krävs för att skydda användaren beroende på en uppskattning av exponeringen i de faktiska användningsvillkoren (ta samtliga delar av användningscykeln i beaktande, som när maskinen stängs av och när den körs på tomgång samt när den används).

Symboler

Följande symboler används för den här utrustningen. Se till att du förstår symbolernas innebörd före användningen.

-  • Var särskilt försiktig och uppmärksam.
-  • Läs bruksanvisningen.
-  • Fara – se upp för föremål som slungas ut.
-  • Avståndet mellan verktyget och andra personer måste vara minst 15 m.
-  • Håll avstånd till andra personer.
-  • Håll ett avstånd på minst 15 m.
-  • Använd hjälm, skyddsglasögon och hörselskydd.
-  • Använd skyddshandskar.
-  • Använd kraftiga kängor med halkfria sular. Skyddsskor med stålhätta rekommenderas.
-  • Utsätt inte för fukt.
-  • Koppla från nätkontakten om sladden är skadad eller har trasslat in sig.
-  • Använd inte skärblad.
-  • DUBBEL ISOLERING



- Gäller endast inom EU
P.g.a. förekomsten av farliga komponenter i utrustningen kan begagnad elektrisk och elektronisk utrustning ha negativ inverkan på miljö och människors hälsa.

Kassera inte elektriska och elektroniska apparater ihop med hushållsavfall!

I enlighet med EU-direktivet om avfall som utgörs av eller innehåller elektrisk och elektronisk utrustning, och dess införlivande i nationell lagstiftning, bör begagnad elektrisk och elektronisk utrustning samlas in separat och transporteras till en särskild uppsamlingsplats för kommunalt avfall, som drivs i enlighet med regelverket för miljöskydd.

Detta anges av symbolen med den överkryssade soptunnan på hjul som sitter på utrustningen.

EG-FÖRSÄKRAN OM ÖVERENSSTÄMMELSE

Gäller endast Europa

EG-försäkran om överensstämmelse finns bifogad i Bilaga A till denna bruksanvisning.

VIKTIGA SÄKERHETSANVISNINGAR

⚠ VARNING! Läs alla säkerhetsvarningar och anvisningar. Om inte varningarna och anvisningarna följs kan detta resultera i elektrisk stöt, brand och/eller allvarlig skada.

Spara alla varningar och anvisningar för framtida bruk.

1. Den här apparaten kan användas av barn från 8 år och uppåt och personer med fysisk eller psykisk funktionsnedsättning eller nedsatt sinnesförmåga, eller som saknar erfarenhet och kunskap, om de har fått handledning eller instruktioner i hur apparaten ska användas på ett säkert sätt och är införstådda med riskerna det innebär.
2. Barn får inte leka med apparaten.
3. Se till att du är bekant med kontrollerna och vet hur utrustningen ska användas på ett korrekt sätt.
4. Varning. Skärdelar fortsätter att rotera även efter att motorn har stängts av.
5. Låt aldrig barn eller personer som inte känner till de här anvisningarna använda maskinen.
6. Stanna maskinen om människor, i synnerhet barn, eller djur är i närheten.
7. Använd endast maskinen i dagsljus eller under tillräcklig artificiell belysning.
8. Kontrollera alltid maskinen efter tecken på slitage eller om den har slagit i någonting innan du använder den, och reparera om det behövs.
9. Var försiktig så att du inte skadar dig på något instrument avsett för trimning av trådlinans längd. Efter förlängning av ny skärlina ska maskinen alltid återföras till dess normala användningsposition innan du startar den.
10. Ersätt aldrig skärverktyg som inte är i metall med skärverktyg i metall.
11. Den här apparaten är inte avsedd att användas av personer (inklusive barn) med fysisk eller psykisk funktionsnedsättning eller nedsatt sinnesförmåga, eller som saknar erfarenhet och kunskap, utan handledning eller instruktioner i hur apparaten ska användas av en person som ansvarar för deras säkerhet. Håll uppsikt över barn så att de inte leker med apparaten.
12. Använd verktyget med största försiktighet och uppmärksamhet.
13. Använd endast verktyget om du är i fullgott fysiskt skick. Utför allt arbete lugnt och försiktigt. Använd sunt förnuft och kom ihåg att användaren ansvarar för olyckor eller risker som kan uppstå för andra personer eller på deras egendom.
14. Använd aldrig verktyget när du är trött, sjuk eller påverkad av alkohol eller droger.
15. Stäng av verktyget omedelbart om det uppvisar tecken på avvikande eller onormal drift.
16. Koppla från maskinen från nätuttaget innan du inspekterar, rengör eller arbetar på maskinen och när den inte används.
17. Använd aldrig reservdelar eller tillbehör som inte medföljer eller rekommenderas av tillverkaren.

Avsedd användning av verktyget

1. Använd rätt verktyg. Den elektriska grästrimmern är endast avsedd för att klippa i gräs och lätt ogräs. Den ska inte användas för något annat syfte, som att klippa häckar, eftersom detta kan orsaka skador.

Personlig skyddsutrustning

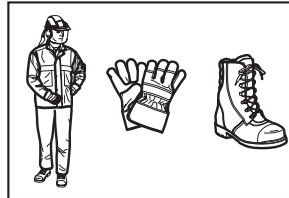
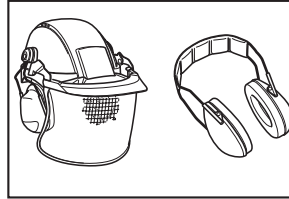

1. Klä dig rätt. Använd funktionella och lämpliga kläder, som är åtsittande men utan att vara hindrande. Använd inte smycken eller kläder som kan trasslas in i högt gräs. Använd täckande hårskydd om du har långt hår.
2. Bär alltid kraftiga skor med halkfria sulor när du använder verktyget. Detta skyddar mot skador och säkerställer ett stabilt fotfäste.
3. Använd skyddsglasögon.

Elsäkerhet

1. Undvik farliga miljöer. Använd inte verktyget på fuktiga eller våta platser eller utsätt det för regn. Vatten som kommer in i verktyget ökar risken för elektriska stötar.
2. Strömverktygets kontakter måste passa uttaget. Modifiera aldrig kontakten på något sätt. Använd inga adapterkontakter tillsammans med en ett jordat strömverktyg. Genom att använda omodifierade kontakter och passande uttag minskar du risken för elektriska stötar.
3. Undvik kroppskontakt med jordade ytor, till exempel rör, radiatorer, spisar och kylskåp. Det finns en ökad risk för elektriska stötar om din kropp är jordad.
4. Använd inte sladden på ett felaktigt sätt. Använd aldrig sladden för att bära, dra eller koppla loss maskinen från eluttaget. Håll sladden borta från värme, olja, skarpa kanter eller rörliga delar. Skadade eller trassliga sladdar kan öka risken för elektriska stötar.
5. När du använder ett strömverktyg utomhus ska du använda en förlängningssladd som är lämplig för utomhusbruk. Genom att använda en sladd som är lämplig för utomhusbruk minskar du risken för elektriska stötar.

6. Om du måste använda en ett strömverktyg på en fuktig plats ska du använda ett eluttag med jordfelsbrytare. Genom att använda en jordfelsbrytare minskar du risken för elektriska stötar.
7. Det är alltid rekommenderat att använda en jordfelsbrytare med en känslighet på 30 mA eller mindre.
8. Kontrollera eventuella skador eller slitage på nätsladden och förlängningssladden före användningen.
9. Om sladden skadas under användning ska du koppla från sladden från nätuttaget omedelbart. **Rör inte sladden förrän du har kopplat från strömmen.**
10. Använd inte verktyget om sladdarna är skadade eller slitna.
11. Håll förlängningssladden borta från skärande delar.
3. Var försiktig så att du inte skadar dina händer och fötter på skärverktyget.
4. Håll alltid händer och fötter borta från de skärande delarna och särskilt när du slår på motorn.
5. Klipp aldrig ovanför midjehöjd.
6. Stå aldrig på en stege när du använder verktyget.
7. Arbeta aldrig på ostadiga platser.
8. Sträck dig inte för långt. Se till att alltid ha balans. Behåll fötfästet i sluttingar. Gå endast, spring aldrig.
9. Ta bort sand, stenar, spikar m.m. som du hittar i arbetsområdet. Främmande föremål kan skada skärverktyget och kan slungas iväg, vilket kan orsaka allvarliga skador.
10. Om skärverktyget träffar en sten eller andra hårda föremål ska du genast stänga av motorn och undersöka skärverktyget.

Starta verktyget

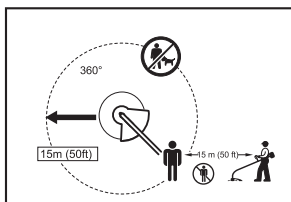

1. Se till att inga barn eller andra personer befinner sig inom ett område på 15 meter och var också uppmärksam på eventuella djur som kan finnas i närheten. Sluta annars att använda verktyget.
2. Kontrollera alltid att verktyget är säkert för användning innan du använder det. Kontrollera säkerheten för skärverktyget och skyddskåpan samt avtryckaren/spaken så att de fungerar problemfritt. Kontrollera att handtagen är rena och torra och testa strömbrytarens on/off-funktion.
3. Kontrollera eventuella skadade delar innan du använder verktyget ytterligare. En skyddskåpa eller liknande del som har skadats måste undersökas noggrant för att avgöra om det fungerar ordentligt enligt den avsedda funktionen. Kontrollera att alla rörliga delar, deras ligament och monteringsfästen, är justerade korrekt samt annat som kan påverka användningen. En skyddskåpa eller annan del som är skadad måste repareras eller bytas ut av ett auktoriserat servicecenter om inte annat anges i den här bruksanvisningen.
4. Håll alltid händer och fötter på avstånd från skärverktyget innan du slår på motorn.
5. Innan du startar motorn ska du se till att skärverktyget inte har kontakt med hårda objekt som grenar eller stenar m.m. då det kommer att snurra när det startas.
11. Innan du påbörjar klippningen måste skärverktyget ha uppnått full arbetshastighet.
12. Håll alltid verktyget med båda händerna under användning. Håll aldrig verktyget med endast en hand under användningen. Se till att du alltid har ett säkert fotfäste.
13. All skyddsutrustning, såsom skyddskåpor m.m., som medföljer verktyget måste vara monterade under användning.
14. Förutom i nödfall ska du aldrig släppa eller kasta verktyget i marken då detta kan skada verktyget allvarligt.
15. Dra aldrig verktyget på marken när du förflyttar dig från en plats till en annan, eftersom verktyget kan ta skada om det förflyttas på det här sättet.
16. Koppla alltid från nätkontakten:
 - när du lämnar verktyget utan uppsikt;
 - innan du åtgärdar något som fastnat;
 - innan du utför kontroll, rengöring eller arbete på verktyget;
 - innan du gör några justeringar, byter tillbehör eller före förvaring;
 - om verktyget börjar vibrera onormalt;
 - när du ska transportera verktyget.
17. Använd inte verktyget på ett forcerat sätt. Det utför jobbet bättre och med mindre risk för skador vid den belastning som det har utformats för.

Anvisningar för underhåll

1. Kontrollera alltid tillståndet på skärverktyget, skyddsdelar och axelrem innan du påbörjar arbetet.
2. Stäng av motorn och dra ur nätkontakten innan du utför underhåll, byter ut skärverktyget eller rengör verktyget.
3. Dra ur nätkontakten och kontrollera eventuella skador efter användning.
4. Kontrollera eventuella lösa fästen eller skadade delar, som halvvägs avklippta trädar i skärverktyget med mera.
5. Förvara utrustningen på en torr plats, inlåst eller utom räckhåll för barn, när den inte används.
6. Använd endast reservdelar och tillbehör som rekommenderas av tillverkaren.
7. Se alltid till att ventilationsöppningarna är fria från skräp och smuts.

Arbetsutförande

1. Använd aldrig maskinen med skadade skyddskåpor eller utan att skyddskåporna är på plats.
2. Använd endast verktyget under goda ljusförhållanden och god sikt. Se upp för hala eller våta områden, is och snö (risk för halka) under vinterhalvåret. Se till att du alltid har ett säkert fotfäste.

8. Inspektera och utför underhåll av verktyget regelbundet, särskilt före och efter användning. Lämna endast in verktyget för reparation till vårt auktoriserade servicecenter.
9. Håll handtagen torra, rena och fria från olja och fett.
10. Använd aldrig vatten för att rengöra enheten.

SPARA DESSA ANVISNINGAR.

⚠️ VARNING!

GLÖM INTE att strikt följa säkerhetsanvisningarna för den aktuella produkten **ÄVEN** efter det att du har blivit van att använda den. **OVARSAM** hantering eller användning som inte följer säkerhetsanvisningarna i denna bruksanvisning kan orsaka allvarliga personskador.

DELBESKRIVNING (Fig. 1)

FUNKTIONSBESKRIVNING

⚠️ VARNING!

• Se alltid till att verktyget är avstängt och att kontakten är urdragen innan du utför justering eller kontroll av verktygets funktion. Om inte verktyget är avstängt och fränkopplat kan det leda till oavsiktlig start, vilket kan orsaka allvarliga personskador.

Använda strömbrytaren (Fig. 2)

⚠️ VARNING!

• Före anslutning till eluttaget måste du alltid kontrollera att avtryckaren fungerar som den ska och återgår till OFF-positionen när den släpps. Tryck inte för hårt på avtryckaren utan att skjuta på låsspaken. Det kan göra så att strömbrytaren går sönder. Om du använder verktyget med en strömbrytare som inte fungerar som den ska kan det leda till att du tappar kontrollen och orsaka allvarliga personskador.

För att undvika att avtryckaren trycks in av misstag finns en låsspak.

För att starta verktyget skjuter du låsspaken framåt och trycker sedan in avtryckaren. Släpp avtryckaren för att stanna verktyget.

Trimmerhuvud (Fig. 3)

OBSERVERA:

- Försök inte utföra trädmatning när verktyget används under högt varvtal. Trädmatning vid högt varvtal kan orsaka skador på trimmerhuvudet.
- Trädmatningen fungerar inte om inte huvudet roterar.

Trimmerhuvudet är ett dubbelt grästrimmerhuvud med en stöt- och matarmekanism för träden.

För att mata ut nylontråd stöter du trimmerhuvudet i marken medan trimmerhuvudet roterar.

OBS:

- Om nylontråden inte matas ut när huvudet stöts i marken, måste nylontråden lindas om/bytas ut genom att följa proceduren som beskrivs i avsnittet "Underhåll".

Kabelhållare (Fig. 4)

Gör en liten ögla av nätkabeln och häng den på kabelhållaren.

MONTERING

⚠️ VARNING!

- Se alltid till att verktyget är avstängt och att kontakten är urdragen innan du utför något arbete på det. Om inte verktyget är avstängt och fränkopplat kan det leda till oavsiktlig start, vilket kan orsaka allvarliga personskador.
- Starta aldrig verktyget om det inte är fullständigt monterat. Om verktyget används när det bara är delvis monterat kan det leda till oavsiktlig start, vilket kan orsaka allvarliga personskador.

Montera handtaget (Fig. 5)

⚠️ VARNING!

- Ta inte bort eller minska avståndet mellan handtagen. Det är viktigt att bibehålla ett visst avstånd mellan båda händerna. Om du ställer in handtaget/skyddsstängens för nära det andra handtaget utan att ta hänsyn till avståndet kan det leda till att du tappar kontrollen, vilket kan orsaka allvarliga personskador.

Montera handtaget och skyddsstängens på gummidelen av skaftröret. Justera handtagets plats och dra åt med de fyra skruvarna.

Montera skyddskåpan (Fig. 6)

⚠️ VARNING!

- Använd aldrig verktyget utan att skyddskåpan är monterad på plats. Det kan annars orsaka allvarliga personskador.

⚠️ VAR FÖRSIKTIG!

- Var försiktig så att du inte skadar dig på skärbladet som skär av nylontråden.

1. Montera skyddskåpan på skaftet.
2. Justera hålet i skyddskåpan längs med skåran i metalldelen på skaftet.
3. Dra åt dem med skruven.

Montera trimmerhuvudet (Fig. 7)

OBSERVERA:

- Använd alltid originaltrimmerhuvuden med nylontråd.

OBS:

- Ta bort skyddet från skärbladet före användning.

Vänd verktyget upp och ned för att lättare byta ut trimmerhuvudet.

1. Montera koppen på axeln.
2. Dra ut nylontråden genom hålen i koppen.
3. Montera spolen på axeln.
4. Tryck in spolen i koppen.
5. Håll i koppen och spolen och dra åt dem med låsskruven genom att skruva den i medurs riktning.

För att ta bort trimmerhuvudet skruvar du låsskruven moturs samtidigt som du håller i koppen.

ANVÄNDNING

Korrekt hantering av maskinen

Korrekt hållning (Fig. 8)

⚠️ VARNING!

- Håll alltid maskinen på din högra sida med skyddsstängens framför kroppen. Genom att hålla maskinen korrekt får du maximal kontroll och minskar risken för allvarliga personskador.

VAR FÖRSIKTIG!

- Om trimmerhuvudet skulle råka slå i en sten eller ett annat hårt föremål under användningen stannar du verktyget och kontrollerar så att det inte har skadats på något sätt. Om trimmerhuvudet har skadats måste det bytas ut omedelbart. Användning av ett skadat trimmerhuvud kan orsaka allvarliga personskador.

Trä axelremmen över huvudet och höger arm så att den ligger på din vänstra axel och håll verktyget på din högra sida samtidigt som du ser till att skyddstången alltid är framför kroppen.

Fästa axelremmen (Fig. 9)

Justera axelremmens längd så att skärverktyget är parallellt med marken.

Fäst axelremmen i upphängningsbygel.

VARNING!

- Var extremt noggrann på att alltid bibehålla kontrollen över verktyget. Se till så att inte verktyget drar åt ditt håll eller mot någon annan i närheten. Om du förlorar kontrollen över verktyget kan det orsaka allvarliga skador på dig eller personer i närheten.

Justering av upphängningsbygelns position och axelremmen (Fig. 10)

För att ändra upphängningsbygelns position lossar du först på skruven på upphängningsbygel. Sedan flyttar du upphängningsbygel.

När upphängningsbygelns position har justerats drar du åt skruven igen.

UNDERHÅLL

VARNING!

- Se alltid till att verktyget är avstängt och att kontakten är urdragen innan du utför kontroll eller underhåll av det. Om inte verktyget är avstängt och fränkopplat kan det leda till oavsiktlig start, vilket kan orsaka allvarliga personskador.

OBSERVERA:

- Använd aldrig bensin, ren bensin, thinner, alkohol eller liknande. Det kan resultera i missfärgning, deformation eller sprickor.

Byta ut nylontråden (Fig. 11)

VARNING!

- Se till att trimmerhuvudet sitter säkert på verktyget innan du använder det. Om inte trimmerhuvudet sitter säkert kan det lossna och slungas iväg, vilket kan orsaka allvarliga personskador.

1. Ta bort låsskruven genom att vrida den moturs.
2. Ta bort spolen och koppen. Ta även bort den gamla nylontråden från spolen.
3. Skär en nylontråd till 3 – 6 m. Vik trimmertråden i två delar och låt den ena halvan vara 80 – 100 mm längre än den andra. (Fig. 12)
4. Kroka fast mittdelen av den nya nylontråden i skåran på spolens mitt mellan de två kanalerna som är avsedda för nylontråden. (Fig. 13)
5. Vira båda ändarna tätt längs med kanalerna i den riktning som indikeras av pilmarkeringen på spolen.
6. Montera trimmerhuvudet enligt beskrivningen i den här bruksanvisningen. (Fig. 14)

För att upprätthålla produktens SÄKERHET och PÅLITLIGHET bör alla reparationer och allt annat underhålls- eller justeringsarbete utföras av ett Makita- auktoriserat servicecenter och reservdelar från Makita ska alltid användas.

UNDERHÅLLSINTERVALL

Delar:	Intervall:	Så här gör du:
Nätsladd	Före varje användning	Kontrollera visuellt att den inte är sliten eller skadad. Om den är skadad vänder du dig till ditt lokala servicecenter för reparation.
Skruv för stödhandtag	Före varje användning	Kontrollera så att inte skruven är lös. Dra åt skruven om den är lös. Byt ut skruven om den är skadad.
Skyddskåpa för skärverktyg	Före varje användning	Kontrollera så att inte skruven är lös och att skyddskåpan inte är skadad. Dra åt skruven om den är lös. Byt ut skyddskåpan om den är skadad.
Trimmerhuvud för nylontråd	Var 10:e timme	Kontrollera visuellt att det inte är slitet eller skadat. Byt ut det om det är skadat.

FELSÖKNING

Kontrollera först felet själv innan du ber om reparation. Om ett problem uppstår som inte finns beskrivet i den här bruksanvisningen ska du inte försöka montera isär verktyget. Kontakta i stället ett auktoriserat Makita-servicecenter, och använd alltid reservdelar från Makita för reparation.

Felstatus	Orsak	Åtgärd
Motorn går inte.	Nätströmmen är inte inkopplad.	Koppla in nätströmmen.
	Nätkabeln är trasig.	Kontakta ditt lokala auktoriserade servicecenter för reparation.
	Drivsystemet fungerar inte som det ska.	
Motorn stannar efter en liten stund.	Överhettning.	Upphör med användningen av verktyget och låt det svalna.
Maximalt varvtal kan inte uppnås.	Drivsystemet fungerar inte som det ska.	Kontakta ditt lokala auktoriserade servicecenter för reparation.
Skärverktyget roterar inte: Stoppa maskinen omedelbart!	Ett främmande föremål, en gren eller liknande har fastnat mellan skyddskåpan och trimmerhuvudet.	Avlägsna det främmande föremålet.
	Drivsystemet fungerar inte som det ska.	Kontakta ditt lokala auktoriserade servicecenter för reparation.
Onormala vibrationer: Stoppa maskinen omedelbart!	Ena änden av nylontråden har gått sönder.	Stöt trimmerhuvudet i marken medan det roterar för att mata ut tråd.
	Drivsystemet fungerar inte som det ska.	Kontakta ditt lokala auktoriserade servicecenter för reparation.
Det går inte att stanna skärverktyget och motorn: Koppla från nätströmmen omedelbart!	Elektriskt eller elektroniskt fel.	Koppla från nätströmmen och kontakta ditt lokala auktoriserade servicecenter för reparation.

EXTRA TILLBEHÖR

VAR FÖRSIKTIG!

- Dessa tillbehör och tillsatser rekommenderas att användas tillsammans med det Makita-verktyg som anges i denna bruksanvisning. Om några andra tillbehör eller tillsatser används kan det orsaka risk för personskador. Använd endast tillbehören eller tillsatserna för det de är avsedda för.

Kontakta ditt lokala Makita-servicecenter om du behöver hjälp eller mer detaljerad information om dessa tillbehör.

- Trimmerhuvud för nylontråd
- Nylontråd (skärlina)
- Axelrem

OBS:

- Vissa föremål i listan kanske ingår som standardtillbehör till verktyget. Detta kan variera i olika länder.

Forklaring av generell oversikt

1 Kabelholder	9 Vern (beskyttelse) for skjæreredskap	17 Øyne
2 Strømledning (formen kan være forskjellig for ulike land)	10 Skjæreredskap	18 Spole
3 Bakre håndtak	11 Skulderreim	19 Låseskrue
4 Låsespak	12 Mest effektive skjæreamråde	20 Trådkutter
5 Bryter	13 Håndtak	21 Deksel
6 Fremre håndtak	14 Gummiddel	22 Henger
7 Henger (opphengningspunkt)	15 Beskyttelse	23 80 – 100 mm
8 Sperre	16 Kopp	

SPESIFIKASJONER

Modell	UR3500	UR3501
Håndtakstype	Løkkehåndtak	
Samlet lengde	1 550 mm	
Nettovekt	4,3 kg	
Nominell varig inngangseffekt	700 W	1 000 W
Turtall uten belastning	6 500 min ⁻¹	6 500 min ⁻¹
Anvendbart skjæreredskap	Nylonskjærehode	
Skjærebredde	350 mm	
Sikkerhetsklasse	II	

- Vårt kontinuerlige forsknings- og utviklingsprogram kan føre til at disse spesifikasjonene kan bli endret uten varsel.
- Spesifikasjonene kan variere fra land til land.
- Vekt i henhold til EPTA-prosedyre 01/2003

Støy	Gjennomsnittlig lydtryknivå		Gjennomsnittlig lydeffektnivå		Anvendbar standard
	Modell	L _{PA} (dB(A))	Usikkerhet K (dB(A))	L _{WA} (dB(A))	
UR3500	81,6	2,5	93,75	1,46	EN 50636-2-91
UR3501	79,8	2,5	93,4	1,61	

- Bruk hørselvern.

Vibrasjon	Fremre grep		Bakre grep		Anvendbar standard eller direktiv
	Modell	a _h (m/s ²)	Usikkerhet K (m/s ²)	a _h (m/s ²)	
UR3500	2,272	1,5	2,222	1,5	EN 50636-2-91
UR3501	2,268	1,5	2,248	1,5	

- Oppgitt verdi for vibrasjonsnivå er målt i samsvar med standard testmetode og kan benyttes til å sammenligne ett redskap med et annet.
- Oppgitt verdi for vibrasjonsnivå kan også brukes i en foreløpig eksponeringsvurdering.

⚠ ADVARSEL:

- Vibrasjonsnivået under faktisk bruk av redskapet kan være forskjellig fra den oppgitte verdien, avhengig av hvordan redskapet brukes.
- Sørg for å identifisere sikkerhetstiltak for å beskytte operatøren, basert på en estimering av eksponering under de faktiske bruksforholdene (med hensyn til alle deler av driftssyklusen, for eksempel når redskapet er slått av og når det går på tomgang i tillegg til den aktive tiden).

Symboler

Følgende viser symbolene som brukes for utstyret. Sørg for at du forstår hva de betyr før bruk.



- Vær ytterst forsiktig og oppmerksom.



- Les bruksanvisningen.



- Fare; se opp for gjenstander som blir slengt.



- Avstanden mellom redskapet og tilskuere må være minst 15 m.



- Hold tilskuere unna.



- Hold en avstand på minst 15 m.



- Bruk hjelm, briller og hørselvern.



- Bruk vernehansker.



- Bruk solid fottøy med sklisikre såler. Vernesko med ståltupp anbefales.



- Må ikke utsettes for fuktighet.



- Koble fra strømpluggen hvis ledningen er skadet eller floket.



- Ikke bruk blad.



- DOBBELT VERNEISOLERT

- Kun for EU-land

På grunn av forekomst av farlige komponenter i utstyret, kan brukt elektrisk og elektronisk utstyr ha en negativ innvirkning på miljøet og menneskers helse.

Ikke kast elektriske og elektroniske apparater sammen med husholdningsavfall!

I samsvar med det europeiske direktivet om avfall fra elektrisk og elektronisk utstyr og dettes tilpasning til nasjonal lovgivning, skal brukt elektrisk og elektronisk utstyr samles inn separat og leveres til et eget innsamlingssted for kommunalt avfall, som driver virksomhet i samsvar med miljøvernforskriftene. Dette er angis av symbolet med den overkryssede avfallsbeholderen som er plassert på utstyret.

EF-SAMSVARERKLÆRING

Gjelder kun land i Europa

EF-samsvarserklæringen er inkludert i tillegg A til denne instruksjonsboken.

VIKTIGE SIKKERHETSINSTRUKSJONER

⚠ ADVARSEL! Les alle sikkerhetsadvarslene og alle instruksjonene. Hvis ikke advarslene og instruksjonene følges, kan det oppstå elektrisk støt, brann og/eller alvorlig personskade.

Ta vare på alle advarsler og instruksjoner for fremtidig referanse.

1. Dette apparatet kan brukes av barn fra 8 år og oppover samt personer med reduserte fysiske, sansemessige eller mentale funksjoner eller manglende erfaring og kunnskap dersom de har tilsyn eller blitt instruert i bruken av apparatet på en trygg måte, og forstår farene det innebærer.
2. Barn skal ikke leke med apparatet.
3. Gjør deg kjent med kontrollene og riktig bruk av utstyret.
4. Advarsel. Skjærelementene fortsetter å rotere etter at motoren er slått av.
5. Aldri la barn eller personer som ikke er kjent med instruksjonene, bruke maskinen.
6. Slutt å bruke maskinen når det er personer, spesielt barn, eller kjøledyr i nærheten.
7. Bare bruk maskinen i dagslys eller god kunstig belysning.
8. Før du bruker maskinen og etter eventuelle slag, må du se etter slitasje eller skade, og reparere etter behov.
9. Vær nøye med å unngå skade fra enhver anordning som er montert for å beskytte filamenttrådlengden. Etter forlengelse av ny skjæretråd må alltid maskinen returneres til normal driftsposisjon før den slås på.
10. Du må aldri bytte ut ikke-metalliske skjæreredskap med skjæreredskap av metall.
11. Dette apparatet er ikke beregnet for bruk av personer (inklusive barn) med reduserte fysiske, sansemessige eller mentale funksjoner, eller manglende erfaring og kunnskap, med mindre de har tilsyn eller har blitt opplært i bruken av apparatet av en person som er ansvarlig for deres sikkerhet. Barn må holdes under oppsyn for å sikre at de ikke leker med apparatet.
12. Bruk redskapet med ytterst forsiktighet og oppmerksomhet.
13. Bare bruk redskapet hvis du er i god fysisk form. Utfør alt arbeid rolig og forsiktig. Bruk sunn fornuft, og husk at operatøren eller brukeren er ansvarlig for ulykker eller farer som oppstår for andre personer eller deres eiendeler.
14. Bruk aldri redskapet når du er trøtt, føler deg syk eller er påvirket av alkohol eller andre stoffer.
15. Redskapet må slås av umiddelbart hvis det viser tegn til uvanlig drift.
16. Koble maskinen fra hovedstrømmen før du kontrollerer, rengjør eller arbeider på maskinen samt når den ikke er i bruk.
17. Bruk aldri reservedeler eller tilbehør som ikke er levert eller anbefalt av produsenten.

Tiltenkt bruk av redskapet

1. Bruk riktig redskap. Den elektroniske gresstrimmeren er bare beregnet på å klippe gress og lett ugress. Den skal ikke brukes til noe annet formål, som hekkklipping, da dette kan føre til personskade.

Personlig verneutstyr

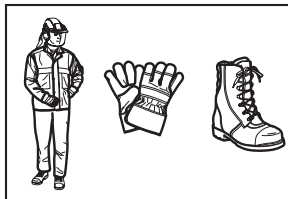
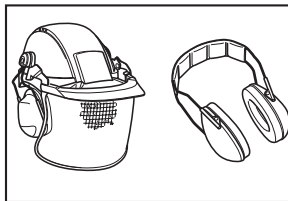

1. Kle deg skikkelig. Klærne du har på skal være praktiske og hensiktsmessige, dvs. de skal være tettsittende, men ikke være til hinder. Ikke bruk smykker eller klær som kan bli viklet inn med langt gress. Dekk over langt hår med et beskyttende plagg.
2. Bruk alltid solid fottøy med glislike såler når du bruker redskapet. Dette beskytter mot skader og sørger for godt fotfeste.
3. Bruk vernebriller.

Elektrisitetssikkerhet

1. Unngå farlige omgivelser. Ikke bruk redskapet på fuktige eller våte steder eller utsett det for regn. Vann som kommer inn i redskapet, vil øke faren for elektrisk støt.
2. Pluggene til elektroverktøyet må passe til stikkkontakten. Aldri modifierer pluggen på noen som helst måte. Ikke bruk adapterplugger med jordet elektroverktøy. Umodifiserte plugger og samsvarende stikkontakter reduserer faren for elektrisk støt.
3. Unngå kroppskontakt med jodede flater som rør, radiatorer, ovner og kjøleskap. Faren for elektrisk støt øker dersom kroppen din er jordet.
4. Ikke misbruk ledningen. Aldri bruk ledningen til å bære, trekke eller plukke fra elektroverktøyet. Hold ledningen unna varme, olje, skarpe kanter og deler i bevegelse. En ledning som er skadet eller heftet, kan øke faren for elektrisk støt.
5. Når du bruker elektroverktøyet utendørs, må du bruke en skjøteledning som er beregnet på utendørs bruk. Når du bruker en ledning som er beregnet på utendørs bruk, reduseres faren for elektrisk støt.
6. Hvis bruk av elektroverktøy i fuktige omgivelser ikke kan unngås, må strømforsyning med lekkasjestrømværn (RCD) benyttes. Bruk av RCD reduserer faren for elektrisk støt.
7. Det anbefales alltid å bruke strømforsyning via en RCD med en nominell lekkasjestrøm på 30 mA eller mindre.
8. Kontroller strømforsynings- og skjøteledningene etter tegn på skade eller aldring før bruk.

- Hvis ledningen blir skadet under bruk, må du umiddelbart koble ledningen fra strømforsyningen. **Ikke rør ledningen før du har koblet fra strømforsyningen.**
- Ikke bruk redskapet hvis ledningene er skadet eller slitt.
- Hold skjøteledningen unna skjæreelementene.

Starte redskapet

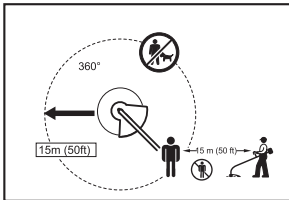

- Påse at det ikke befinner seg barn eller andre personer innenfor en arbeidsradius på 15 meter. Vær også oppmerksom på eventuelle dyr i nærheten av arbeidsområdet. Ellers må bruken av redskapet stoppes.
- Før bruk må du alltid kontrollere at redskapet er klart for sikker drift. Kontroller sikkerheten til skjærerredskapet og vernet samt at bryteren/spaken fungerer enkelt og korrekt. Kontroller at håndtakene er rene og tørre, og test funksjonen til på/av-bryteren.
- Kontroller deler som er skadet før videre bruk av redskapet. Et vern eller en annen del som er skadet, må kontrolleres grundig for å avgjøre om den vil fungere som den skal og utføre sin tiltenkte funksjon. Kontroller justeringen av bevegelige deler, binding av bevegelige deler, deler som er gått i stykker, montering og alle andre tilstander som kan påvirke driften. Et vern eller en annen del som er skadet, skal repareres på riktig måte eller byttes ut av vårt autoriserte servicesenter med mindre annet er angitt i denne håndboken.
- Slå på motoren bare når hender og føtter er unna skjærerredskapet.
- Påse før start at skjærerredskapet ikke er i berøring med harde gjenstander som grener, stener o.l. da skjærerredskapet vil rotere når det starter.
- Fjern sand, stein, spiker o.l. som finnes innenfor arbeidsradiusen. Fremmedlegemer kan skade skjærerredskapet og gjøre at det slynges unna, noe som kan føre til alvorlig personskade.
- Hvis skjærerredskapet skulle treffe steiner eller andre harde gjenstander, må du umiddelbart slå av motoren og inspisere skjærerredskapet.
- Skjærerredskapet må ha nådd full arbeidshastighet før du begynner skjæringen.
- Hold alltid redskapet med begge hender under bruk. Hold aldri redskapet med én hånd under bruk. Pass alltid på å ha trygt fotfeste.
- Alt beskyttende utstyr som verneinnretninger som følger med redskapet, må brukes under drift.
- Bortsett fra i nødtilfeller må redskapet aldri slippes eller kastes på bakken, da dette kan føre til alvorlig skade på redskapet.
- Aldri trekk redskapet langs bakken når det flyttes fra sted til sted. Redskapet kan bli skadet hvis det flyttes på denne måten.
- Trekk alltid ut strømpluggen:
 - når redskapet forlates uten tilsyn;
 - før fjerning av en hindring;
 - før du kontrollerer, rengjør eller arbeider på redskapet;
 - før du foretar justeringer, bytter tilbehør eller lagrer redskapet;
 - når redskapet begynner å vibrere på en uvanlig måte;
 - når du transporterer redskapet.
- Ikke tving redskapet. Det vil gjøre en bedre jobb og gi mindre risiko for skade i den hastigheten det ble utformet for.

Vedlikeholdsinstruksjoner

- Tilstanden til skjærerredskapet, verneinnretningene og skulderstroppen må kontrolleres før arbeidet påbegynnes.
 - Slå av motoren og trekk ut strømpluggen før du utfører vedlikehold, bytter skjærerredskapet og rengjør redskapet.
 - Trekk ut strømpluggen etter bruk, og se etter skade.
 - Se etter løse festeanordninger og deler som er skadet, slik som nesten halvveis avskjæringstilstand i skjærerredskapet.
 - Når det ikke er i bruk, lagre utstyret på et tørt sted som er låst eller utenfor rekkevidde for barn.
 - Bruk bare produsentens reservedeler og tilbehør.
 - Sørg alltid for at ventilasjonsåpninger holdes frie for avfall.
 - Inspiser og vedlikehold redskapet jevnlig, spesielt før og etter bruk. La reparasjoner utføres kun av vårt autoriserte servicesenter.
 - Hold håndtakene tørre, rene og frie for olje og fett.
 - Aldri rengjør enheten med vann.
- TA VARE PÅ DISSE INSTRUKSJONENE.**
- ⚠ ADVARSEL:**
 IKKE la komfort eller fortrolighet med produktet (oppnådd gjennom gjentatt bruk) erstatte streng etterfølgelse av sikkerhetsreglene for produktet. MISBRUK eller manglende etterfølgelse av denne bruksanvisningen kan føre til alvorlig personskade.

BESKRIVELSE AV DELER (fig. 1)

FUNKSJONSBEKRIVELSE

⚠ ADVARSEL:

- **Kontroller alltid at redskapet er slått av og plugges fra før du justerer eller kontrollerer funksjoner på redskapet.** Hvis ikke redskapet slås av og plugges fra, kan det forekomme alvorlig personskade på grunn av utilsikket oppstart.

Strømbryterens funksjon (fig. 2)

⚠ ADVARSEL:

- **Før du plugges til, må du alltid kontrollere at bryteren fungerer riktig og går tilbake til AV-stillingen ("OFF") når den slippes. Ikke trekk hardt i bryteren uten å skyve låsespaken. Dette kan føre til at bryteren bryter.** Bruk av redskapet med en bryter som ikke fungerer riktig kan føre til tap av kontroll og alvorlig personskade.

En låsespak er montert for å hindre at bryteren utilsikket blir trukket.

For å starte redskapet, skyv låsespaken fremover, og trekk deretter i bryteren. Slipp bryteren for å stoppe.

Skjærehode i nylon (fig. 3)

MERKNAD:

- Ikke prøv å utføre halvautomatisk trådmating mens redskapet går med høy omdreining. Halvautomatisk trådmating ved høy omdreining kan føre til skade på nylonkjærehodet.
- Den halvautomatiske trådmatingen vil ikke fungere som den skal hvis ikke hodet roterer.

Nylonkjærehodet er et dobbelt gresstrimmerhode som er utstyrt med en halvautomatisk matemekanisme.

For å mate ut nylontråden, dunker du skjærehodet mot bakken mens skjærehodet roterer.

MERK:

- Hvis ikke nylontråden mates ut når hodet dunkes, må nylontråden trekkes tilbake/byttes ut i samsvar med prosedyrene beskrevet under "Vedlikehold".

Kabelholder (fig. 4)

Lag en liten løkke med strømkabelen, og heng den på kabelholderen.

MONTERING

⚠ ADVARSEL:

- **Vær alltid sikker på at redskapet er slått av og plugges fra før arbeid på redskapet utføres.** Hvis ikke redskapet slås av og plugges fra, kan det forekomme alvorlig personskade på grunn av utilsikket oppstart.
- **Start aldri redskapet hvis det ikke er fullstendig montert.** Bruk av redskapet i delvis montert tilstand kan føre til alvorlig personskade på grunn av utilsikket oppstart.

Montere håndtaket (fig. 5)

⚠ ADVARSEL:

- Ikke fjern eller reduser størrelsen på avstandsstykket. Avstandsstykket sørger for en viss avstand mellom hendene. Hvis grep/sperre-montasjen stilles inn nær det andre grepet, forbi lengden på avstandsstykket, kan det forekomme tap av kontroll og alvorlig personskade.

Monter håndtaket og sperren på gummidelen på skaftbrøet. Juster plasseringen av håndtaket, og stram deretter med fire skruer.

Montere beskyttelsen (fig. 6)

⚠ ADVARSEL:

- **Bruk aldri redskapet uten at beskyttelsen som er illustrert, er på plass.** Hvis ikke dette følges, kan det forekomme alvorlig personskade.

⚠ FORSIKTIG:

- Vær forsiktig så du ikke skader deg på kutteren for kutting av nylontråden.

1. Sett beskyttelsen på skaftet.
2. Rett inn hullet til beskyttelsen langs sporet på metalldelen på skaftet.
3. Stram dem med skruen.

Montere nylonkjærehodet (fig. 7)

MERKNAD:

- Påse at du bruker originalt nylonkjærehode.

MERK:

- Fjern dekelet på trådkutteren før bruk.

Snu redskapet opp-ned slik at du enkelt kan bytte ut nylonkjærehodet.

1. Sett koppen på akselen.
2. Før nylontråden gjennom øynene slik at de kommer ut av koppen.
3. Sett spolen på akslingen.
4. Press spolen inn i koppen.
5. Hold koppen og spolen, og stram dem deretter med låseskruen ved å dreie med urviseren.

For å fjerne nylonkjærehodet, dreier du låseskruen mot urviseren mens du holder koppen.

BRUK

Riktig håndtering av redskapet

Riktig stilling (fig. 8)

⚠ ADVARSEL:

- **Plasser redskapet på din høyre side slik at sperren alltid er foran kroppen din.** Riktig plassering av redskapet gir deg maksimal kontroll og vil redusere risikoen for alvorlig personskade.

⚠ FORSIKTIG:

- **Hvis nylonkjærehodet utilsikket støter på en stein eller hard gjenstand under bruk, må du stoppe redskapet og se etter skade. Hvis nylonkjærehodet er skadet, må det byttes ut umiddelbart.** Bruk av skadet nylonkjærehode kan føre til alvorlig personskade.

Legg skulderreimen på venstre skulder ved å føre hodet og høyre arm gjennom den, og hold redskapet på din høyre side mens du hele tiden holder sperren foran kroppen.

Feste av skulderreim (fig. 9)

Juster lengden på reimen slik at skjæreredskapet holdes parallelt med bakken.

Koble til hengeren og reimen.

ADVARSEL:

- **Vær ytterst forsiktig slik at du har kontrollen over redskapet til enhver tid. Ikke la redskapet bli vendt mot deg eller noen andre i nærheten av arbeidsområdet.** Hvis du ikke har kontroll over redskapet, kan det forekomme alvorlig skade på tilskuere og operatøren.

Justering av hengerposisjon og skulderreim (fig. 10)

For å endre hengerposisjonen, løsner du skruen på hengeren. Flytt deretter hengeren.

Etter å ha justert hengerposisjonen strammer du skruen.

VEDLIKEHOLD

ADVARSEL:

- **Vær alltid sikker på at redskapet er slått av og plagget fra før utføring av inspeksjon eller vedlikehold på redskapet.** Hvis ikke redskapet slås av og plugges fra, kan det forekomme alvorlig personskade på grunn av utilsiktet oppstart.

MERKNAD:

- Bruk aldri bensin, rensbensin, tynner, alkohol eller lignende. Det kan føre til misfarging, deformasjon eller sprekkdannelse.

Bytte ut nylontråden (fig. 11)

ADVARSEL:

- **Kontroller at nylonskjærehodet er riktig festet til redskapet før bruk.** Hvis ikke nylonskjærehodet festes skikkelig, kan det bli slengt fra hverandre og forårsake alvorlig personskade.

1. Fjern låseskruen ved å dreie den mot urviseren.
2. Fjern spolen og koppen. Og fjern den gamle nylontråden fra spolen.
3. Kutt en nylontråd i 3 – 6 m. Fold skjæretråden i to halvdeler, slik at én halvdel er 80 – 100 mm lengre enn den andre. (fig. 12)
4. Hekt midten av den nye nylontråden i hakket i midten av spolen, mellom de to kanalene som er laget for nylontråden. (fig. 13)
5. Vikle begge endene godt langs kanalene i retningen som indikeres med pilmerket på spolen.
6. Monter nylonskjærehodet som beskrevet i instruksjonshåndboken. (fig. 14)

For å opprettholde produktets SIKKERHET og PÅLITELIGHET, må reparasjoner, all annen vedlikehold og justering utføres av et autorisert Makita-servicesenter, og det må bare brukes reservedeler fra Makita.

VEDLIKEHOLDSINTERVALL

Deler:	Intervall:	Hvordan:
Strømledning	Hver gang før bruk	Foreta en visuell inspeksjon for å kontrollere at ingenting er veldig slitt eller skadet. Ved skade må du få enheten reparert hos det lokale servicesenteret.
Skrue til hjelpehåndtak	Hver gang før bruk	Kontroller at skruen ikke er løs. Stram skruen hvis den er løs. Bytt ut skruen hvis den er skadet.
Vern for skjæreredskap (beskytter)	Hver gang før bruk	Kontroller at skruen ikke er løs, og at beskytteren ikke er skadet. Stram skruen hvis den er løs. Bytt ut beskytteren hvis den er skadet.
Nylonskjærehode	Hver tiende driftstime	Foreta en visuell inspeksjon for å kontrollere at ingenting er veldig slitt eller skadet. Hvis noe er skadet, må det byttes ut.

FEILSØKING

Utfør dine egne undersøkelser før du ber om reparasjon. Hvis du finner et problem som ikke er forklart i håndboken, må du ikke forsøke å demontere redskapet. Spør i stedet et autorisert Makita-servicesenter, og bruk alltid reservedeler fra Makita til reparasjon.

Feilfunksjonsstatus	Årsak	Tiltak
Motoren går ikke.	Strømmen er ikke plugget til.	Plugg til strømmen.
	Strømkabelen er ødelagt.	Be ditt lokale autoriserte servicesenter om reparasjon.
	Drivsystemet fungerer ikke korrekt.	
Motoren slutter å gå etter kortvarig bruk.	Overoppheting.	Slutt å bruke redskapet for å la det kjøle av.
Den når ikke maksimal omdreining.	Drivsystemet fungerer ikke korrekt.	Be ditt lokale autoriserte servicesenter om reparasjon.
Skjæreredskapet roterer ikke: Stopp maskinen umiddelbart!	Fremmedlegemer, som en gren, sitter fast mellom vernet og nylonskjærehodet.	Fjern fremmedlegemet.
	Drivsystemet fungerer ikke korrekt.	Be ditt lokale autoriserte servicesenter om reparasjon.
Unormal vibrasjon: Stopp maskinen umiddelbart!	Én ende av nylontråden har blitt ødelagt.	Dunk nylonskjærehodet mot bakken mens det roterer, slik at tråden mates.
	Drivsystemet fungerer ikke korrekt.	Be ditt lokale autoriserte servicesenter om reparasjon.
Skjæreredskapet og motoren kan ikke stoppe: Koble fra strømmen umiddelbart!	Elektrisk eller elektronisk feilfunksjon.	Koble fra strømmen, og be ditt lokale autoriserte servicesenter om reparasjon.

TILLEGGSUTSTYR



FORSIKTIG:

- Dette tilleggsutstyret eller disse tilslutningene anbefales for bruk med Makita-redskapet som er spesifisert i denne håndboken. Bruk av annet tilleggsutstyr eller andre tilslutninger kan gi fare for personskade. Bare bruk tilleggsutstyr eller tilslutninger til det de er beregnet til.

Hvis du trenger hjelp og mer informasjon om dette tilleggsutstyret, kan du ta kontakt med ditt lokale Makita-servicesenter.

- Nylonskjærehode
- Nylontråd (skjæretråd)
- Skulderreim

MERK:

- Enkelte artikler på listen kan være inkludert i pakken med redskapet som standard tilbehør. De kan variere fra land til land.

Yleisselostus

1	Kaapelin pidin	8	Este	16	Kupu
2	Virtajohto (muoto saattaa vaihdella käyttömaan mukaan)	9	Leikkuutyökalun suojuus (suoja)	17	Silmukat
3	Takakahva	10	Leikkuutyökalu	18	Kela
4	Lukituksen vapautusvipu	11	Olkavaljaat	19	Lukkoruuvi
5	Liipaisinkytkin	12	Tehokkain leikkuualue	20	Siiman katkaisuterä
6	Etukahva	13	Kahva	21	Suoja
7	Ripustin (kannatinkohta)	14	Kuminen osa	22	Ripustin
		15	Suojus	23	80 – 100 mm

TEKNISET TIEDOT

Malli	UR3500	UR3501
Kahvan tyyppi	Silmukkakahva	
Kokonaispituus	1 550 mm	
Nettopaino	4,3 kg	
Jatkuva nimellinen ottoteho	700 W	1 000 W
Joutokäyntinopeus	6 500 min ⁻¹	6 500 min ⁻¹
Soveltuva leikkuutyökalu	Nailonsiimapä	
Leikkuuleveys	350 mm	
Suojausluokka	□ / II	

- Jatkuvan tutkimus- ja kehitysohjelman vuoksi pidätämme oikeuden muuttaa tässä mainittuja teknisiä ominaisuuksia ilman ennakoilmoitusta.
- Tekniset ominaisuudet saattavat vaihdella maakohtaisesti.
- Paino EPTA-menettelyn 01/2003 mukaisesti

Melu	Äänenpainetaso keskimäärin		Äänentehotaso keskimäärin		Sovellettava standardi
	Malli	L _{PA} (dB(A))	Epävarmuus K (dB(A))	L _{WA} (dB(A))	
UR3500	81,6	2,5	93,75	1,46	EN 50636-2-91
UR3501	79,8	2,5	93,4	1,61	

- Käytä kuulosuojaimia.

Tärinä	Etukahva		Takakahva		Sovellettava standardi tai direktiivi
	Malli	a _h (m/s ²)	Epävarmuus K (m/s ²)	a _h (m/s ²)	
UR3500	2,272	1,5	2,222	1,5	EN 50636-2-91
UR3501	2,268	1,5	2,248	1,5	

- Ilmoitettu tärinäpäästöarvo on mitattu standarditestausten mukaisesti, ja sen avulla voidaan vertailla työkaluja keskenään.
- Ilmoitettua tärinäpäästöarvoa voidaan käyttää myös altistumisen alustavaan arviointiin.













VAROITUS:

- Työkalun käytön aikana mitattu todellinen tärinäpäästöarvo voi poiketa ilmoitetusta tärinäpäästöarvosta työkalun käyttötavan mukaisesti.
- Selvitä käyttäjän suojaamiseksi tarvittavat varotoimet todellisissa käyttöolosuhteissa tapahtuvan arvioidun altistumisen mukaisesti (ottaen huomioon käyttöjaksot kokonaisuudessaan, myös jaksot, joiden aikana työkalu on sammutettuna tai käy tyhjäkäynnillä liipaisuajan lisäksi).

Symbolit

Työkalussa käytetään seuraavia symboleja. Opettele niiden merkitys ennen kuin käytät konetta.



-  • Noudata erityistä varovaisuutta.
-  • Lue käyttöohje.
-  • Vaara; varo sinkoutuvia kappaleita.
-  • Sivullisten henkilöiden on oltava vähintään 15 metrin etäisyydellä työkalusta.
-  • Pidä sivulliset etäällä.
-  • Pysy vähintään 15 m:n etäisyydellä.
-  • Käytä kypärää, suojalaseja ja kuulosuojaimia.
-  • Käytä suojakäsineitä.
-  • Käytä tukevia saappaita, joissa on luistamaton pohja. On suositeltavaa käyttää teräskärkisiä turvasaappaita.
-  • Älä altista kosteudelle.
-  • Irrota pistoke, jos johto on vahingoittunut tai kiertynyt.
-  • Älä käytä terää.
-  • KAKSOISERISTYS

- Koskee vain EU-maita
Käytetyillä sähkö- ja elektroniikkalaitteilla voi olla negatiivisia ympäristö- ja terveysvaikutuksia niissä käytettyjen haitallisten osien takia.

Älä hävitä sähkö- ja elektroniikkalaitteita kotitalousjätteen mukana!

Vanhoja sähkö- ja elektroniikkalaitteita koskevan EU-direktiivin ja sen perusteella laadittujen kansallisten lakien mukaan käytetyt sähkö- ja elektroniikkalaitteet on kierrätettävä toimittamalla ne erilliseen, ympäristönsuojelussa ääriä mukaisesti toimivaan kierrätyspisteeseen.

Tämä on ilmaistu laitteessa olevalla ylivedetyn roska-astian symbolilla.

EY-VAATIMUSTENMUKAISUUSVAKUUTUS

Koskee vain Euroopan maita

EY-vaatimustenmukaisuusvakuutus sisältyy tämän käyttöoppaan liitteeseen A.

TÄRKEITÄ TURVALLISUUSOHJEITA

⚠ VAROITUS! Lue kaikki turvallisuusvaroitukset ja kaikki ohjeet. Jos varoitusten ja ohjeiden noudattaminen laiminlyödään, seurauksena voi olla sähköisku, tulipalo ja/tai vakava henkilövahinko.

Säilytä varoitukset ja ohjeet tulevaa käyttöä varten.

1. Vähintään 8-vuotiaat lapset ja henkilöt, joiden fyysiset, aistinvaraiset tai henkiset ominaisuudet ovat heikentyneet tai joilla ei ole kokemusta tai tietoa, voivat käyttää laitetta, jos heitä valvotaan tai heitä opastetaan laitteen turvallisessa käytössä, ja he ymmärtävät käyttöön liittyvät vaarat.
2. Lapset eivät saa leikkiä laitteella.
3. Perehdy laitteen säätöihin ja asianmukaiseen käyttöön.
4. Varoitus. Leikkuuosat jatkavat pyörimistä moottorin sammuttamisen jälkeen.
5. Älä anna lasten tai näihin ohjeisiin perehtymättömien henkilöiden käyttää laitetta.
6. Lopeta laitteen käyttö, jos lähistöllä on muita henkilöitä, etenkin lapsia tai lemmikkieläimiä.
7. Käytä laitetta vain päivänvalossa tai kirkaassa keinovalossa.
8. Tarkista laite kulumisen tai vaurioiden varalta ja korjaa mahdolliset vauriot ennen käyttöä ja laitteen saaman iskun jälkeen.
9. Varo, ettet loukkaa itseäsi leikkaussiiman katkaisuun tarkoitettuihin välineisiin. Kun olet vetänyt uuden siiman oikeaan mittansa, palauta laite aina normaaliin toimintatilaan ennen laitteen käynnistämistä.
10. Älä koskaan vaihda ei-metallista leikkuutyökäluä metalliseen.
11. Tämä laite ei ole tarkoitettu sellaisten henkilöiden (mukaan lukien lapset) käytettäväksi, joiden fyysiset, aistinvaraiset tai henkiset kyvyt tai kokemuksen tai tiedon puute estävät heitä käyttämästä laitetta turvallisesti, ellei heidän turvallisuudestaan vastaava henkilö valvo heitä tai opasta heitä laitteen käytössä. Lapsia tulee pitää silmällä, jotta he eivät pääse leikkimään laitteella.
12. Käytä työkalua äärimmäisen huolellisesti ja varovaisesti.
13. Käytä työkalua vain, jos olet hyvässä fyysisessä kunnossa. Työskentele rauhallisesti ja varovaisesti. Käytä tervettä järkeä ja muista, että käyttäjä vastaa itse tapaturmista tai vahingoista, jotka hän aiheuttaa muille ihmisille tai heidän omaisuudelleen.
14. Älä koskaan käytä työkalua väsyneenä, sairaana tai alkoholin tai huumausainien vaikutuksen alaisena.
15. Työkalu on sammutettava heti, jos työkalu vaikuttaa toimivan epänormaalisti tavalla.
16. Irrota laitteen virtajohto ennen laitteen tarkistamista, puhdistamista tai huoltoa tai kun laitetta ei käytetä.
17. Älä koskaan käytä varaosia tai lisävarusteita, joita valmistaja ei ole toimittanut tai suositellut.

Työkalun käyttötarkoitus

1. Käytä oikeaa työkalua. Sähkökäyttöinen ruohotrimmeri on tarkoitettu vain ruohon tai rikkaruohojen leikkaamiseen. Sitä ei saa käyttää muihin tarkoituksiin, esimerkiksi pensasaidan leikkaamiseen, sillä se voi aiheuttaa loukkaantumisen.

Henkilönsuojaimet

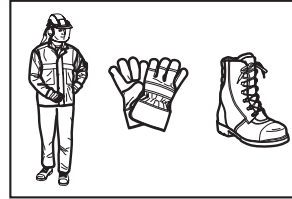
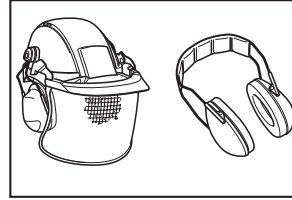

1. Pukeudu asianmukaisesti. Käytettävien vaatteiden tulee olla asianmukaisia ja käytännöllisiä, ts. niiden tulee olla tyköistuvia, mutta ne eivät saa estää liikkumista. Älä käytä koruja tai vaatteita, jotka voivat tarttua korkeaan ruohikkoon. Suojaa pitkät hiukset suojuksella.
2. Kun käytät työkalua, käytä aina tukevia kenkiä, joissa on luistamaton pohja. Se suojaa loukkaantumiselta ja varmistaa tukevan jalansijan.
3. Käytä suojalaseja.

Sähköturvallisuus

1. Vältä vaarallisia ympäristöjä. Älä käytä työkalua kosteissa tai märissä paikoissa tai altista sitä sateelle. Työkalun sisään päässyt vesi lisää sähköiskun vaaraa.
2. Sähkötyökalujen pistokkeiden on vastattava pistorasiaa. Älä koskaan muuta pistoketta millään tavalla. Älä käytä sovituss liittimiä maadoitettujen sähkötyökalujen kanssa. Muuttamattomat pistokkeet ja niitä vastaavat pistorasiat vähentävät sähköiskujen vaaraa.
3. Vältä koskettamasta maadoitettuja pintoja, kuten putkia, pattereita, liesiä tai jääkaappeja. Sähköiskun vaara on suurempi, jos kehosi on maadoitettu.
4. Älä vahingoita johtoa. Älä koskaan käytä johtoa kantamiseen, vetämiseen tai pistokkeen irrottamiseen pistorasiasta. Pidä johto loitolla kuumuudesta, öljystä, terävistä reunoina ja liikkuvista osista. Vaurioituneet tai sotkeutuneet johdot lisäävät sähköiskun vaaraa.
5. Kun käytät sähkötyökalua ulkona, käytä ulkokäyttöön soveltuvaa jatkojohtoa. Ulkokäyttöön tarkoitettua johdon käyttäminen vähentää sähköiskun vaaraa.

- Jos sähkötyökalun käyttö kosteassa paikassa on välttämätöntä, käytä vikavirtasuojalla (RCD) suojattua virtälähdettä. Vikavirtasuojan käyttö vähentää sähköiskun vaaraa.
- On suositeltavaa kytkeä laite vikavirtasuojalla varustettuun pistorasiiaan, jonka nimellinen vikavirta on enintään 30 mA.
- Tarkista virtajohto ja jatkojohto ennen käyttöä vaurioiden tai kulumisen varalta.
- Jos johto vaurioituu käytön aikana, irrota johto pistorasiasta välittömästi. Älä koske johtoon ennen sen irrottamista pistorasiasta.
- Älä käytä työkalua, jos sen johdot ovat vaurioituneet tai kuluneet.
- Pidä jatkojohto etäällä leikkaavista osista.
- Älä koskaan leikkaa vyötäröä korkeammalta.
- Älä koskaan seiso tikkailla työkalua käyttäessäsi.
- Älä koskaan työskentele epävakailla alustoilla.
- Älä kurkottele. Pidä aina hyvä tasapaino. Varmista tukeva jalansija rinteissä. Kävele, älä koskaan juokse.
- Poista hiekka, kivet, naulat jne. työskentelyalueelta. Vieraat esineet voivat vahingoittaa leikkuutyökalua ja sinkoutua laitteesta aiheuttaen vakavia vammoja.
- Jos leikkuutyökalu osuu kiviin tai muihin koviin esineisiin, sammuta moottori välittömästi ja tarkasta leikkuutyökalu.
- Leikkuutyökalun pitää pyöriä täydellä nopeudella ennen leikkaamisen aloittamista.
- Pidä työkalusta aina molemmin käsin kiinni käytön aikana. Älä koskaan kannattele työkalua yhdellä kädellä käytön aikana. Varmista aina tukeva jalansija.
- Käytön aikana on käytettävä kaikkia työkalun mukana toimitettuja turvalaitteita, kuten suojuksia.
- Älä koskaan pudota tai heitä työkalua maahan muutoin kuin hätätilanteessa, sillä se voi aiheuttaa työkalulle vakavia vaurioita.
- Älä koskaan siirrä työkalua vetämällä sitä maata pitkin, sillä se voi vaurioitua tällä tavalla siirrettäessä.
- Irrota pistoke pistorasiasta aina:
 - kun poistut työkalun luota;
 - ennen tukoksen selvittämistä;
 - ennen työkalun tarkistamista, puhdistamista tai kunnossapitoa;
 - ennen säätöjen tekemistä, lisävarusteiden vaihtamista tai varastointia;
 - aina kun työkalu alkaa täristä epänormaalisti;
 - aina kun kuljetat työkalua.
- Älä pakota työkalua. Se toimii paremmin ja loukkaantumisvaara pienenee, kun sitä käytetään sille suunnitellulla teholla.

Työkalun käynnistäminen

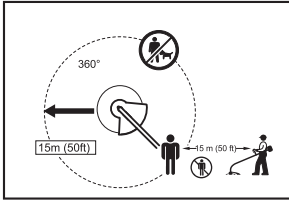

- Varmista, että työskentelyalueella ei ole lapsia tai muita ihmisiä 15 metrin (50 jalan) säteellä. Huomioi myös työskentelyalueen lähetyillä olevat eläimet. Lopeta muussa tapauksessa työkalun käyttö.
- Varmista aina ennen käyttöä, että työkalun käyttö on turvallista. Tarkasta leikkuutyökalun ja suojuksen sekä liipaisinkytkimen/vivun asianmukainen toiminta. Varmista, että kädensijat ovat puhtaat ja kuivat, ja testaa käynnistys/pysäytyskytkimen toiminta.
- Tarkista vaurioituneet osat ennen kuin jatkat työkalun käyttämistä. Suojus tai muu vaurioitunut osa on tarkistettava huolellisesti, jotta varmistetaan, että se toimii oikein ja tarkoituksensa mukaisella tavalla. Tarkista liikkuvien osien kohdistus, liikkuvien osien esteettömyys, eheys, kiinnitykset sekä muut toimintaan mahdollisesti vaikuttavat seikat. Suojus tai muu vaurioitunut osa tulee viedä valtuutettuun huoltoliikkeeseen korjattavaksi tai vaihdettavaksi, jollei tässä käyttöoppaassa muuta mainita.
- Käynnistä moottori vain, kun jalkasi ja kätesi ovat kaukana leikkuutyökalusta.
- Varmista ennen käynnistystä, että leikkuutyökalu ei kosketa kovia esineitä, kuten oksia, kiviä jne., sillä leikkuutyökalu pyörii käynnistettäessä.

Käyttötapa

- Älä koskaan käytä laitetta, jos suojukset ovat vaurioituneet tai ne on poistettu.
- Käytä työkalua vain hyvissä valaistus- ja näkyvyyssoloissa. Varo talviaikaan liukkaita tai märkiä alueita, jäätä ja lunta (liukastumisvaara). Varmista aina tukeva jalansija.
- Varo, ettei leikkuutyökalu vahingoita jalkojasi tai käsiäsi.
- Pidä kätesi ja jalkasi aina kaukana leikkuuvälineistä ja erityisesti moottoria käynnistettäessä.
- Ennen työn aloittamista on tarkistettava leikkuutyökalun, suojarusteiden ja olkahihnan kunto.
- Sammuta moottori ja irrota pistoke pistorasiasta ennen laitteen kunnossapitotoimia, leikkuutyökalun vaihtamista tai laitteen puhdistamista.
- Irrota käytön jälkeen pistoke pistorasiasta ja tarkista työkalun kunto.
- Tarkista, ettei laitteessa ole irtonaisia kiinnittimiä tai vaurioituneita osia, kuten puoliksi katkenneita leikkuusiimoja.
- Kun et käytä laitetta, säilytä se kuivassa lukitussa paikassa poissa lasten ulottuvilta.
- Käytä vain valmistajan suosittelemia varaosia ja tarvikkeita.
- Varmista, että ilmanvaihtoaukot eivät tukkeudu.
- Tarkista ja huolla työkalu säännöllisesti, erityisesti ennen käyttöä/käytön jälkeen. Korjauta työkalu vain valtuutetussa huoltoliikkeessä.

9. Pidä kahvat kuivina, puhtaina ja suojaa ne öljylt ja rasvalta.
10. Älä puhdisteta laitetta koskaan vedellä.

SÄILYTÄ NÄMÄ OHJEET.

⚠️ VAROITUS:

ÄLÄ anna työkalun helppokäyttöisyyden (tai toistuvan käytön) aiheuttaa työkalun turvaohjeiden noudattamisen laiminlyöntiä. VÄÄRINKÄYTTÖ tai tämän käyttöohjeen turvamääräysten laiminlyönti voi johtaa vakaviin henkilövahinkoihin.

OSIEN KUVAUS (kuva 1)

TOIMINTOJEN KUVAUS

⚠️ VAROITUS:

• Varmista aina ennen säätöjä tai toimintojen tarkastuksia, että laite on sammutettu ja pistoke on irrotettu pistorasiasta. Jos laitetta ei sammuteta ja pistoketta irroteta, se voi käynnistyä vahingossa ja aiheuttaa vakavia henkilövahinkoja.

Virtakytkimen toiminta (kuva 2)

⚠️ VAROITUS:

• Varmista aina ennen pistokkeen kytkemistä pistorasiaan, että liipaisinkytkin toimii moitteettomasti ja palautuu vapautettaessa ”OFF”-asentoon. Älä paina liipaisinkytkintä voimakkaasti, elleet samalla siirrä lukituksen vapautusvipua. Tämä voi aiheuttaa kytkimen rikkoutumisen. Jos työkalua käytetään, vaikka kytkin ei toimi moitteettomasti, seurauksena voi olla hallinnan menetys ja vakava henkilövahinko.

Laitteessa on lukituksen vapautusvipu, joka estää liipaisinkytkimen vetämisen vahingossa. Käynnistä laite työntämällä lukituksen vapautusvipu eteenpäin ja vedä sitten liipaisinkytkintä. Pysäytä vapauttamalla liipaisukytkin.

Nailonsiimapää (kuva 3)

HUOMAUTUS:

• Älä yritä syöttää siimaa napauttamalla, jos työkalu käy kovalla kierrosnopeudella. Siiman syöttäminen napauttamalla kovalla kierrosnopeudella voi aiheuttaa nailonsiimapään vaurioitumisen.
• Syöttäminen napauttamalla ei toimi kunnolla, jos pää ei pyöri.

Nailonsiimapää on kaksisiimainen ruohonleikkuupää, jossa on napautusten mukaan ohjautuva syöttömekanismi.

Jos haluat saada lisää nailonsiimaa ulos, napauta siimapäätä maata vasten leikkuupään pyöriessä.

HUOMAA:

• Jos siimapään napauttaminen maata vasten ei tuota lisää nailonsiimaa, kelaata siima takaisin/vaihda se kohdassa ”Kunnossapito” olevien ohjeiden mukaisesti.

Kaapelin pidin (kuva 4)

Tee pieni silmukka virtakaapeliin ja ripusta se kaapelin pitimeen.

KOKOAMINEN

⚠️ VAROITUS:

• Varmista aina ennen työkalulle tehtäviä toimenpiteitä, että laite on sammutettu ja pistoke on irrotettu pistorasiasta. Jos laitetta ei sammuteta ja pistoketta irroteta, se voi käynnistyä vahingossa ja aiheuttaa vakavia henkilövahinkoja.
• Älä koskaan käynnistä työkalua, jos sen kaikki osat eivät ole paikallaan. Jos kaikki osat eivät ole paikallaan, työkalu voi käynnistyä tahattomasti ja aiheuttaa vakavia henkilövahinkoja.

Kahvan asentaminen (kuva 5)

⚠️ VAROITUS:

• Älä irrota tai pienennä välikappaletta. Välikappale pitää tietyt etäisyyden kahvojen välillä. Jos kahva/esteyhdistelmä sijoitetaan alle välikappaleen mitan päähän toisesta kahvasta, seurauksena voi olla työkalun hallinnan menettäminen ja vakava henkilövahinko.

Kiinnitä kahva ja este varsiputken kumiseen osaan. Säädä kahvan sijainti ja kiristä se sitten paikoilleen neljällä pullilla.

Suojuksen asentaminen (kuva 6)

⚠️ VAROITUS:

• Älä koskaan käytä työkalua ilman kuvassa näkyvää suojusta. Muuten seurauksena voi olla vakava henkilövahinko.

⚠️ HUOMIO:

• Varo loukkaamasta itseäsi nailonsiiman leikkuuterään.

1. Kiinnitä suojus varren päälle.
2. Kohdista suojuksen reikä varren metalliosan kielekkeeseen.
3. Kiristä ne pullilla.

Nailonsiimapään asentaminen (kuva 7)

HUOMAUTUS:

• Käytä vain alkuperäisiä nailonsiimapäitä.

HUOMAA:

• Poista siiman katkaisuterän suoja ennen käyttöä.

Käännä työkalu ylösalaisin, minkä jälkeen voit helposti vaihtaa nailonsiimapään.

1. Kiinnitä kupu akseliin.
2. Aseta nailonsiimat silmukoiden läpi ulos kuvusta.
3. Kiinnitä kela akseliin.
4. Paina kela kuvun sisään.
5. Pidä kupua ja kelausta ja kiristä ne sitten kiertämällä lukkoruuvia myötäpäivään.

Voit poistaa nailonsiimapään kääntämällä lukkoruuvia vastapäivään ja pitämällä samalla kiinni kuvusta.

KÄYTTÖ

Työkalun oikea käsittely

Oikea asento (kuva 8)

⚠️ VAROITUS:

• Pidä työkalua aina oikealla puolellasi siten, että este on aina vartalosi edessä. Oikeassa asennossa työkalua voi hallita mahdollisimman hyvin, mikä vähentää vakavien henkilövahinkojen vaaraa.

⚠ HUOMIO:

- Jos nailonsiimapää osuu käytön aikana kiveen tai kovaan esineeseen, sammuta työkalu ja tarkista, ettei se ole vaurioitunut. Jos nailonsiimapää on vaurioitunut, vaihda se heti. Vaurioituneen nailonsiimapään käyttäminen voi aiheuttaa vakavan henkilövahingon.

Aseta olkavaljaat vasemmalle olallesi pujottamalla pääsi ja oikea kätesi valjaiden läpi. Pidä työkalu oikealla puolellasi siten, että este on aina vartalosi edessä.

Olkavaljaiden kiinnittäminen (kuva 9)

Sääda valjaiden pituus siten, että leikkuutyökalua voi pitää yhdensuuntaisesti maan kanssa.

Nailonsiimapää on kaksisiimainen ruohonleikkuupää.

⚠ VAROITUS:

- Huolehdi aina, että työkalu pysyy hallinnassasi. Älä päästä työkalua ponnahtamaan itseäsi tai ketään muuta lähistöllä olevaa kohti. Työkalun hallinnan menettäminen voi aiheuttaa vakavia henkilövahinkoja sivullisille tai työkalun käyttäjälle.

Ripustimen paikan ja olkavaljaiden säätö (kuva 10)

Jos haluat muuttaa ripustimen paikkaa, löysää ripustimen pultti. Siirrä sitten ripustinta.

Kun olet säätänyt ripustimen paikan, kiristä pultti.

KUNNOSSAPITO

⚠ VAROITUS:

- Varmista aina ennen tarkastusten tai kunnossapitotoimien tekemistä, että laite on sammutettu ja pistoke on irrotettu pistorasiasta. Jos laitetta ei sammuteta ja pistoketta irroteta, se voi käynnistyä vahingossa ja aiheuttaa vakavia henkilövahinkoja.

HUOMAUTUS:

- Älä koskaan käytä bensiiniä, ohentimia, alkoholia tms. aineita. Muutoin pinta voi värjäytyä, muuttaa muotoa tai halkeilla.

Nailonsiiman vaihtaminen (kuva 11)

⚠ VAROITUS:

- Varmista ennen toimenpidettä, että nailonsiimapää on kunnolla kiinnitettyä työkaluun. Jos nailonsiimapää ei ole tukevasti kiinni, siimapää voi sinkoutua irti ja aiheuttaa vakavan henkilövahingon.

1. Poista lukkoruuvi kääntämällä sitä vastapäivään.
2. Poista kela ja kupu. Poista myös vanha nailonsiima kelasta.
3. Katkaise nailonsiimaa 3 – 6 m. Tee nailonsiimasta lenkki, jonka toinen pää on 80 – 100 mm pitempi kuin toinen. (kuva 12)
4. Pujota uuden nailonsiiman lenkki kelan keskellä olevaan loveen, joka on nailonsiimalle tarkoitettujen kahden kanavan välissä. (kuva 13)
5. Kierrä molemmat päät tukevasti pitkin kanavia kelan nuolella merkittyyn suuntaan.
6. Asenna nailonsiimapää tässä käyttöoppaassa kuvatulla tavalla. (kuva 14)

Tuotteen TURVALLISUUDEN ja LUOTETTAVUUDEN takaamiseksi korjaukset, muut huoltotyöt ja säädöt on teetettävä Makitan valtuutetussa huoltopisteessä ja aina Makitan varaosia käyttäen.

HUOLTOVÄLI

Osat:	Väli:	Toimenpiteet:
Virtajohto	Ennen jokaista käyttökertaa	Tarkista silmämääräisesti onko se pahasti kulunut tai vaurioitunut. Jos se on vaurioitunut, pyydä paikallista huoltoliikettä korjaamaan se.
Apukahvan ruuvi	Ennen jokaista käyttökertaa	Tarkista, ettei ruuvi ole löysällä. Kiristä ruuvi, jos se on löysällä. Vaihda ruuvi, jos se on vaurioitunut.
Leikkuutyökalun suojus (suoja)	Ennen jokaista käyttökertaa	Tarkista, ettei ruuvi ole löysällä tai suojus vaurioitunut. Kiristä ruuvi, jos se on löysällä. Vaihda suojus, jos se on vaurioitunut.
Nailonsiimapää	10 tunnin välein	Tarkista silmämääräisesti onko se pahasti kulunut tai vaurioitunut. Jos se on vaurioitunut, vaihda se.

VIANMÄÄRITYS

Tarkista laite ensin itse, ennen kuin viet sen korjattavaksi. Jos ongelmaan ei löydy ratkaisua käyttöoppaasta, älä kuitenkaan yritä purkaa laitetta osiin. Vie laite sen sijaan Makitan valtuutettuun huoltopisteeseen, jossa korjauksiin käytetään aina Makitan varaosia.

Vikatoiminto	Syy	Toimenpide
Moottori ei käy.	Pistoketta ei ole kytketty pistorasiaan.	Kytke pistoke.
	Virtakaapeli on rikki.	Pyydä paikallista huoltopistettä korjaamaan se.
	Voimansiirtojärjestelmä ei toimi oikein.	
Moottori pysähtyy toimittuaan lyhyen ajan.	Ylikuumeneminen.	Lopeta työkalun käyttö ja anna sen jäähtyä.
Laite ei saavuta suurinta kierrosnopeutta.	Voimansiirtojärjestelmä ei toimi oikein.	Pyydä paikallista huoltopistettä korjaamaan se.
Leikkuutyökalu ei pyöri: pysäytä laite heti!	Suojuksen ja nailonsiimapään väliin on juuttunut vieras esine, esimerkiksi oksa.	Irrota vieras esine.
	Voimansiirtojärjestelmä ei toimi oikein.	Pyydä paikallista huoltopistettä korjaamaan se.
Epänormaali värinä: pysäytä laite heti!	Nailonsiiman toinen pää on katkennut.	Syötä lisää siimaa napauttamalla nailonsiimapäätä maata vasten sen pyöriessä.
	Voimansiirtojärjestelmä ei toimi oikein.	Pyydä paikallista huoltopistettä korjaamaan se.
Leikkuuterä ja moottori eivät pysähdy: Irrota pistoke pistorasiasta heti!	Sähkö- tai elektroniikkavika.	Irrota pistoke pistorasiasta ja vie laite korjattavaksi paikalliseen valtuutettuun huoltopisteeseen.

LISÄVARUSTEET

HUOMIO:

- Seuraavia lisävarusteita tai laitteita suositellaan käytettäväksi tässä ohjeessa kuvatun Makita-työkalun kanssa. Muiden lisävarusteiden tai laitteiden käyttö voi aiheuttaa henkilövahinkoja. Käytä lisävarustetta tai laitetta vain ilmoitettuun käyttötarkoitukseen.

Jos tarvitset ohjeita tai lisätietoja lisävarusteista, ota yhteyttä Makitan paikalliseen huoltopisteeseen.

- Nailonsiimapää
- Nailonsiima (leikkaava osa)
- Olkavaljaat

HUOMAA:

- Jotkin luettelossa mainitut varusteet voivat sisältyä työkalun toimitukseen vakiovarusteina. Ne saattavat vaihdella maakohtaisesti.

Kopskata skaidrojums

1 Vada turētājs	8 Norobežotājs	16 Uzmava
2 Barošanas vads (dažādās valstīs tā forma var atšķirties)	9 Griežņa aizsargs	17 Actiņas
3 Aizmugurējais rokturis	10 Grieznis	18 Spole
4 Bloķēšanas svira	11 Pleca sikсна	19 Bloķēšanas skrūve
5 Slēdža mēlīte	12 Vispiemērotākā plaušanas zona	20 Auklas nogriezējs
6 Priekšējais rokturis	13 Rokturis	21 Pārsegs
7 Āķis (piekāršanas vieta)	14 Gumijas detaļa	22 Āķis
	15 Aizsargs	23 80 – 100 mm

TEHNISKIE DATI

Modelis	UR3500	UR3501
Roktura veids	Cilpas rokturis	
Kopējais garums	1 550 mm	
Neto svars	4,3 kg	
Ilgstošās jaudas padeve	700 W	1 000 W
Ātrums bez noslodzes	6 500 min ⁻¹	6 500 min ⁻¹
Piemērotais grieznis	Neilona auklas griezējgalva	
Griešanas dziļums	350 mm	
Drošības klase	II / II	

- Mūsu nepārtrauktās pētniecības un izstrādes programmas rezultātā šeit norādītie tehniskie dati var tikt mainīti bez brīdinājuma.
- Tehniskie dati dažādās valstīs var atšķirties.
- Svars saskaņā ar EPTA procedūru (01.2003.)

Troksnis	Vidējais skaņas spiediena līmenis		Vidējais skaņas jaudas līmenis		Piemērojamais standarts
	Modelis	L _{PA} (dB(A))	Neprecizitāte K (dB(A))	L _{WA} (dB(A))	
UR3500	81,6	2,5	93,75	1,46	EN 50636-2-91
UR3501	79,8	2,5	93,4	1,61	

- Valkājiet ausu aizsargus.

Vibrācija	Priekšējais rokturis		Aizmugurējais rokturis		Piemērojamais standarts vai direktīva
	Modelis	a _n (m/s ²)	Neprecizitāte K (m/s ²)	a _n (m/s ²)	
UR3500	2,272	1,5	2,222	1,5	EN 50636-2-91
UR3501	2,268	1,5	2,248	1,5	

- Deklarētā vibrāciju emisijas vērtība ir izmērīta saskaņā ar standarta pārbaudes metodi, un to var izmantot viena instrumenta salīdzināšanai ar citu.
- Tāpat deklarēto vibrāciju emisijas vērtību var izmantot, lai iepriekš novērtētu iedarbību.

⚠ BRĪDINĀJUMS!

- Vibrāciju emisijas vērtība elektroinstrumenta faktiskās lietošanas laikā var atšķirties no deklarētās vērtības atkarībā no instrumenta izmantošanas apstākļiem.
- Lai aizsargātu operatoru, jānosaka drošības pasākumi, pamatojoties uz aprēķināto iedarbību faktiskajos darba apstākļos (jāņem vērā visi darbības cikla posmi, piemēram, gan laiks, kad instrumentu darbina ar nospiestu slēdža mēlīti, gan arī laiks, kad instruments ir izslēgts un darbojas tukšgaitā).

Simboli

Uz šo instrumentu attiecas turpmāk redzami simboli. Pirms instrumenta lietošanas ir jāizprot to nozīme.



- Ievērojiet īpašu uzmanību un piesardzību.



- Izlasiet lietošanas rokasgrāmatu.



- Bīstami! Uzmanieties no gaisā izsviestiem priekšmetiem.



- Attālumam starp instrumentu un tuvumā esošām personām jābūt vismaz 15 m.



- Tuvumā nedrīkst būt nepiederošas personas.



- Saglabājiet vismaz 15 m lielu attālumu.



- Valkājiet aizsargcepuri, aizsargbrilles un ausu aizsargus.



- Valkājiet aizsargcimdus.



- Valkājiet stingrus apavus ar neslīdošu zoli. Ieteicams valkāt aizsargapavus ar metāla purngalu.



- Nepakļaujiet instrumentu mitruma iedarbībai.



- Ja vads ir bojāts vai savijies, atvienojiet kontaktdakšu no barošanas avota.



- Nelietojiet asmeni.



- DUBULTA IZOLĀCIJA



- Tikai ES valstīm
Tā kā šajā aprīkojumā ir bīstamas sastāvdaļas, lietotas elektriskās un elektroniskās iekārtas var negatīvi ietekmēt apkārtējo vidi un cilvēka veselību.

Elektroierīces un elektroniskās ierīces nedrīkst izmest kopā ar majsaimniecības atkritumiem!

Saskaņā ar Eiropas direktīvu par elektrisko un elektronisko iekārtu atkritumiem un tās pielāgošanu valsts tiesību aktiem lietotas elektriskās un elektroniskās iekārtas ir jāsavāc atsevišķi un jānogādā uz sadzīves atkritumu dalītās savākšanas vietu, ievērojot attiecīgos vides aizsardzības noteikumus.

Par to liecina uz iekārtas redzams simbols ar pārsvītrotu atkritumu konteineru uz riteņiem.

EK ATBILSTĪBAS DEKLARĀCIJA

Tikai Eiropas valstīm

EK atbilstības deklarācija ir iekļauta šīs lietošanas rokasgrāmatas A. pielikumā.

SVARĪGI DROŠĪBAS NORĀDĪJUMI

⚠ BRĪDINĀJUMS! Izlasiet visus drošības brīdinājumus un norādījumus. Ja netiek ievēroti brīdinājumi un noteikumi, var gūt elektriskās strāvas triecienu, izraisīt ugunsgrēku un/vai gūt smagus ievainojumus.

Saglabājiet visus brīdinājumus un norādījumus turpmākām uzziņām.

1. Šo instrumentu var ekspluatēt bērni vecumā no 8 gadiem un personas, kam ir ierobežotas fiziskās, sensorās vai psihiskās spējas vai trūkst pieredzes un zināšanu, ja šīs personas vai bērni tiek uzraudzīti vai apmācīti instrumenta drošā lietošanā un ja viņi izprot visus riskus saistībā ar to.
2. Nedrīkst ļaut bērniem spēlēties ar instrumentu.
3. Iepazīstieties ar kontrolierīcēm un pareizu instrumenta lietošanu.
4. Brīdinājums! Griešanas elementi turpina rotēt pēc tam, kad dzinējs ir izslēgts.
5. Nekādā gadījumā neļaujiet bērniem vai personām, kas nepārzina šos norādījumus, ekspluatēt šo instrumentu.
6. Pārtrauciet lietot instrumentu, ja tuvumā atrodas citas personas, īpaši bērni, un arī dzīvnieki.
7. Strādājiet tikai dienas gaismā vai labā mākslīgajā apgaismojumā.
8. Pirms instrumenta lietošanas un tad, ja instruments saņēmis triecienu, pārbaudiet, vai nav bojājuma vai noduluma pazīmju, un pēc vajadzības salabojiet.
9. Raugieties, lai negūtu ievainojumus no ierīces, ar ko paredzēts apgriezt īsāku trimmera auklu. Kad ir izvilktis ārā jauns trimmera auklas posms, novietojiet instrumentu paredzētajā darba pozīcijā un tikai tad to ieslēdziet.
10. Nemetālisks griešanas detaļas nedrīkst nomainīt pret metāliskām griešanas detaļām.
11. Šo instrumentu nav paredzēts ekspluatēt personām (tostarp bērniem), kam ir ierobežotas fiziskās, sensorās vai psihiskās spējas vai trūkst pieredzes un zināšanu, ja vien tās neuzrauga vai neapmāca persona, kas atbild par viņu drošību. Bērni ir jāuzrauga, lai viņi nespēlētos ar instrumentu.
12. Lietojiet instrumentu ar vislielāko rūpību un uzmanību.
13. Strādājiet ar instrumentu tikai tad, ja esat labā fiziskā stāvoklī. Veiciet darbu mierīgi un uzmanīgi. Rīkojieties saprātīgi un ņemiet vērā, ka operators ir atbildīgs par citām personām vai to īpašumam nodarītajiem kaitējumiem vai izraisītajiem negadījumiem.
14. Nestrādājiet ar instrumentu, ja esat noguris, nejutaties vesels vai atrodaties narkotiku, zāļu vai alkohola ietekmē.
15. Ja instrumenta darbībā konstatējat ko neparastu, nekavējoties to izslēdziet.
16. Ja instruments netiek lietots, kā arī pirms instrumenta pārbaudes, tīrīšanas, apkalpošanas vai apkopes, atvienojiet instrumentu no barošanas avota.
17. Lietojiet tikai tādas rezerves daļas un piederumus, ko piedāvā vai iesaka ražotājs.

Instrumenta paredzētā lietošana

1. Lietojiet pareizo instrumentu. Elektroniskais zāles trimmeris ir paredzēts tikai mauriņa un ne pārāk stiegrainas zāles pļaušanai. Nelietojiet to citiem nolūkiem, piemēram, dzīvzoga apgriešanai, citādi var gūt ievainojumus.

Personīgais aizsargaprīkojums

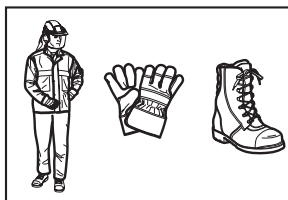
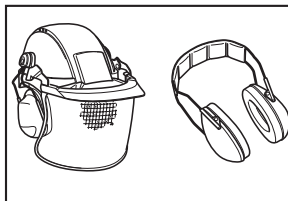

1. Valkājiet piemērotu apģērbu. Valkātajam apģērbam jābūt funkcionālam un piemērotam, t.i., tam jābūt cieši pieguļošan, taču tas nedrīkst ierobežot kustības. Nevalkājiet tādas rotaslietas vai apģērbu, kas var iekerties garā zālē. Valkājiet piemērotu galvassegu, lai apsegtu garus matus.
2. Ekspluatējot instrumentu, jāvalkā izturīgi apavi ar neslīdošu zoli. Tie nodrošina stabilu stāju un mazina risku gūt ievainojumus.
3. Valkājiet aizsargbrilles.

Elektrodrošība

1. Izvairieties no bīstamiem apstākļiem. Nelietojiet instrumentu mitrās vai slapjās vietās un nepakļaujiet to lietus iedarbībai. Ja instrumentā iekļūst ūdens, palielinās elektriskās strāvas trieciena risks.
2. Elektroinstrumenta kontaktdakšai jāatbilst kontaktligzdai. Kontaktdakšu nekādā gadījumā nedrīkst pārveidot. Iezemētiem elektroinstrumentiem nedrīkst izmantot pārejas kontaktdakšas. Nepārveidotas kontaktdakšas un piemērotas kontaktligzdas rada mazāku elektriskās strāvas trieciena risku.
3. Nepieskarieties iezemētām virsmām, piemēram, caurulēm, radiatoriem, plītim un ledusskapjiem. Ja jūsu ķermenis ir iezemēts, pastāv lielāks elektriskās strāvas trieciena risks.
4. Lietojiet vadu pareizi. Nekad nepārnēsājiet, nevelciet vai neatvienojiet elektroinstrumentu no kontaktligzdas, turot to aiz vada. Netuviniet vadu karstumā avotiem, eļļai, asām šķautnēm vai kustīgām detaļām. Ja vads ir bojāts vai sapinies, pastāv lielāks elektriskās strāvas trieciena risks.
5. Strādājot ar elektroinstrumentu ārpus telpām, izmantojiet tādu pagarinājuma vadu, kas paredzēts lietošanai ārpus telpām, kas paredzēts lietošanai ārpus telpām, pastāv mazāks elektriskās strāvas trieciena risks.

- Ja elektroinstrumentu nākas ekspluatēt mitrā vidē, ierīkojiet elektrobarošanu ar noplūdstrāvas aizsargierīci. Lietojot noplūdstrāvas aizsargierīci, mazinās elektriskās strāvas trieciena risks.
- Ieteicams instrumentu pievienot noplūdstrāvas aizsargierīcei, kam nominālā noplūdstrāva nepārsniedz 30 mA.
- Pirms lietošanas pārbaudiet, vai barošanas vads un pagarinājuma vads nav bojāti vai nolietoties.
- Ja lietošanas laikā vads tiek bojāts, nekavējoties atvienojiet to no barošanas avota. Nepieskarieties vadam pirms tas nav atvienots no barošanas avota.
- Instrumentu nedrīkst lietot, ja vads ir bojāts vai nolietojies.
- Netuviniet pagarinājuma vadu griešanas elementiem.
- Uzmanieties, lai ar griezni neievainotu kājas un rokas.
- Nekādā gadījumā netuviniet rokas un kājas trimmera auklai, īpaši ieslēdzot dzinēju.
- Nedrīkst plaut augstāk par vidukļa līniju.
- Strādājot ar instrumentu, nedrīkst stāvēt uz tēpēm.
- Nedrīkst plaut uz nestabilas virsmas.
- Nesniedzieties pārāk tālu. Vienmēr saglabājiet līdzsvaru. Strādājot nogāzē, saglabājiet stabili stāju. Vienmēr ejiet un nekādā gadījumā neskrīniet.
- Atbrīvojiet darba zonu no smiltīm, akmeņiem, naglām u.c. Svešķermeņi var sabojāt griezni un var tikt izmesti gaisā, tādējādi izraisot smagus ievainojumus.
- Ja grieznis atsis pret akmeni vai citu cietu priekšmetu, nekavējoties izslēdziet dzinēju un pārbaudiet griezni.

Instrumenta iedarbināšana

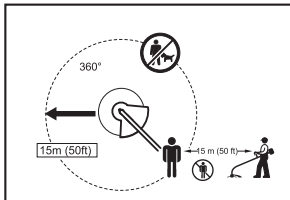

- Pārbaudiet, vai darba zonā 15 metru (50 pēdu) diapazonā neatrodas bērni vai citas nepiederošas personas, kā arī raugieties, lai tuvumā neatrastos dzīvnieki. Pretējā gadījumā pārtrauciet darbu ar instrumentu.
- Pirms ekspluatācijas vienmēr pārbaudiet, vai instruments ir drošā darba kārtībā. Pārbaudiet griežņa un aizsarga ciešumu un to, vai slēdža mēlīte darbojas pareizi un bez piepūles. Pārbaudiet, vai rokturi ir tīri un sausi, un pārbaudiet slēdža ieslēgšanas/izslēgšanas darbību.
- Ikreiz pirms instrumenta lietošanas pārbaudiet, vai detaļas nav bojātas. Rūpīgi jāpārbauda aizsargs vai cita detaļa, kas ir bojāta, lai noteiktu, vai tā darbosies pareizi un veiks tai paredzētās funkcijas. Pārbaudiet, vai kustīgās detaļas ir pareizi savienotas un nav iestrēgušas, vai detaļas nav bojātas, vai viss ir pareizi uzstādīts, kā arī vai nav kāds cits apstāklis, kas varētu ietekmēt instrumenta darbību. Ja ir bojāts aizsargs vai kāda cita detaļa, pilnvarotam apkopes centram jāparūpējas par pareizu salabošanu vai nomainīšanu, ja vien šajā rokasgrāmatā nav norādīts citādi.
- Ieslēdzot dzinēju, kājas un rokas nedrīkst atstāties griežņa tuvumā.
- Pirms iedarbināšanas pārbaudiet, vai grieznis nesaskaras ar cietiem priekšmetiem, piemēram, zariem, akmeņiem u.c., jo iedarbinot grieznis sāk rotēt.
- Atvienojiet kontaktdakšu no barošanas avota, ja:
 - instruments tiek atstāts bez uzraudzības;
 - tiek novērsts aizsprostojums;
 - instrumentam tiek veikta pārbaude, tīrīšana vai cita veida darbi;
 - tiek veikta regulēšana, mainīti piederumi vai instruments tiek novietots glabāšanā;
 - instruments sāk savādi vibrēt;
 - instruments tiek transportēts.
- Nelietojiet instrumentu ar spēku. Ar pareizi izvēlētu instrumentu tā efektivitātes robežās paveiksiet darbu daudz labāk un bez lieka ievainojumu riska.

Norādījumi par apkopi

- Pirms darba sākšanas ir jāpārbauda griežņa, aizsargdetaļu un pleca siksnas stāvoklis.
- Pirms apkopes veikšanas, griežņa nomainīšanas instrumenta tīrīšanas izslēdziet dzinēju un atvienojiet kontaktdakšu no barošanas avota.
- Pēc darba pabeigšanas atvienojiet kontaktdakšu no barošanas avota un pārbaudiet, vai tā nav bojāta.
- Pārbaudiet, vai nav vajīgu stiprinājumu un bojātu detaļu.
- Kad instruments netiek lietots, glabājiet to sausā, cieši noslēgtā un bērniem nepieejamā vietā.
- Lietojiet tikai ražotāja ieteiktos piederumus un rezerves daļas.
- Rūpējieties, lai ventilācijas atveres būtu vienmēr tīras.

Ekspluatācijas metode

- Instrumentu nedrīkst lietot, ja aizsargi ir bojāti vai nav uzstādīti.
- Strādājiet ar instrumentu tikai tad, ja ir labs apgaismojums un redzamība. Ziemas laikā ievērojiet piesardzību slidenās vai slapjās vietās, uz ledus un sniegā (paslīdēšanas risks). Vienmēr stingri stāviet uz pamatnes.

8. Regulāri pārbaudiet instrumentu un veiciet tam apkopi, it īpaši pirms un pēc lietošanas. Instrumentu drīkst remontēt tikai pilnvarots apkopes centrs.
9. Rūpējieties, lai rokturi vienmēr būtu sausi, tīri un uz tiem nebūtu smērvielu.
10. Instrumentu nedrīkst tīrīt ar ūdeni.

SAGLABĀJIET ŠOS NORĀDĪJUMUS.

⚠ BRĪDINĀJUMS!

Kaut arī labi pārzināt instrumenta darbību un labi protat ar to apieties (parasti pēc instrumenta daudzkārtējas lietošanas), joprojām ir stingri JĀIEVĒRO tā drošības noteikumi. Ja instruments tiek NEPAREIZI EKSPLUATĒTS vai netiek ievēroti šajā lietošanas rokasgrāmatā minētie drošības noteikumi, var gūt smagus ievainojumus.

DETAĻU APRAKSTS (1. att.)

FUNKCIJU RAKSTUROJUMS

⚠ BRĪDINĀJUMS!

• Pirms instrumenta regulēšanas vai funkciju pārbaudes vienmēr pārliecinieties, vai instruments ir izslēgts un atvienots no barošanas avota. Ja instruments netiek izslēgts un atvienots no barošanas avota, tas var nejauši sākt darboties un izraisīt smagus ievainojumus.

Barošanas slēdža darbība (2. att.)

⚠ BRĪDINĀJUMS!

• Pirms instrumenta pievienošanas barošanas avotam vienmēr pārbaudiet, vai slēdža mēlīte darbojas pareizi un pēc atlaišanas atgriežas izslēgtā pozīcijā. Nevelciet slēdža mēlīti ar spēku, ja nav pabīdīta bloķēšanas svira. Tādējādi var sabojāt slēdzi. Ja strādājāt ar instrumentu, kura slēdzis nedarbojas pareizi, varat zaudēt kontroli pār instrumentu un gūt smagus ievainojumus.

Lai nepieļautu slēdža mēlītes nejaušu pavilkšanu, instruments ir aprīkots ar bloķēšanas sviru.

Lai iedarbinātu instrumentu, pabīdīet bloķēšanas sviru uz priekšu un pavelciet slēdža mēlīti. Lai apturētu instrumentu, atlaidiet slēdža mēlīti.

Neilona auklas griezējgalva (3. att.)

IEVĒRĪBA!

• Ja instruments darbojas ar lieliem apgriezieniem, necentieties pagarināt auklu, uzsitot griezējgalvu pret zemi. Darbojoties ar lieliem apgriezieniem, var sabojāt neilona auklas griezējgalvu, ja tā tiek uzsista pret zemi.

• Pusautomātiskā padeve, uzsitot griezējgalvu pret zemi, nedarbojas pareizi, ja griezējgalva negriežas.

Neilona auklas griezējgalva ir zāles trimmera spole ar divām auklām, kam ir pusautomātiskas padeves mehānisms.

Lai padotu neilona auklu, uzsitiet griezējgalvu pret zemi, tai griežoties.

PIEZĪME.

• Ja, uzsitot griezējgalvu pret zemi, neilona aukla netiek padota, uztiniet atpakaļ vai nomainiet neilona auklu, ievērojot sadaļā „Apkope” sniegtos norādījumus.

Vada turētājs (4. att.)

Izveidojiet barošanas vadam nelielu cilpu un uzkariet to uz vada turētāja.

SALIKŠANA

⚠ BRĪDINĀJUMS!

• Pirms instrumenta salikšanas vienmēr pārbaudiet, vai tas ir izslēgts un atvienots no barošanas avota. Ja instruments netiek izslēgts un atvienots no barošanas avota, tas var nejauši sākt darboties un izraisīt smagus ievainojumus.

• Instrumentu drīkst iedarbināt tikai tad, ja tas ir pilnībā salikts. Ja instruments ir tikai daļēji salikts un to iedarbina, var gūt smagus ievainojumus.

Roktura uzstādīšana (5. att.)

⚠ BRĪDINĀJUMS!

• Nenoņemiet un nesaīsiniet starpliku. Starplika nodrošina noteiktu attālumu starp abām rokām. Ja roktura un norobežotāja konstrukciju uzstāda tuvu otrajam rokturim, neievērojot starplikas garumu, jūs varat zaudēt kontroli pār instrumentu un gūt smagus ievainojumus.

Uzstādiet rokturi un norobežotāju uz kāta gumijas detaļas. Noregulējiet roktura pozīciju un tad pievelciet visu konstrukciju ar četrām skrūvēm.

Aizsarga uzstādīšana (6. att.)

⚠ BRĪDINĀJUMS!

• Šo instrumentu nedrīkst lietot, ja nav uzstādīts attēlā redzamais aizsargs. Pretējā gadījumā varat gūt smagus ievainojumus.

⚠ UZMANĪBU!

• Uzmanieties, lai nesavainotos uz neilona auklas nogriežņja.

1. Uzstādiet aizsargu uz kāta.
2. Savietojiet aizsarga atveri kāta metāla detaļas spraugu.
3. Pievelciet abus ar skrūvi.

Neilona auklas griezējgalvas uzstādīšana (7. att.)

IEVĒRĪBA!

• Lietojiet tikai oriģinālo neilona auklas griezējgalvu.

PIEZĪME.

• Pirms lietošanas noņemiet auklas griezēja pārsegu.

Apvēršiet instrumentu otrādi tā, lai būtu ērti nomaiņīt neilona auklas griezējgalvu.

1. Uzstādiet uznavu uz ass.
2. Izveriet neilona auklas uz ārpusi caur uznavas actiņam.
3. Uzstādiet spoli uz ass.
4. Iespiediet spoli uznavā.
5. Turot uznavu un spoli, pievelciet tās ar bloķēšanas skrūvi, griežot pulksteņrādītāja virzienā.

Lai noņemtu neilona auklas griezējgalvu, turiet uznavu un grieziet bloķēšanas skrūvi pretēji pulksteņrādītāja virzienam.

EKSPLUATĀCIJA

Pareizs darbs ar instrumentu

Pareiza stāja (8. att.)

BRĪDINĀJUMS!

- Instruments ir jātur pa labi no sevis tā, lai **norobežotājs vienmēr atrastos ķermeņa priekšpusē**. Ja instruments tiek turēts pareizi, to ir iespējams maksimāli labi vadīt un līdz minimumam samazinās smagu ievainojumu risks.

UZMANĪBU!

- Ja darba laikā neilona auklas griezējgalva nejauši atsitas pret akmeni vai citu cietu priekšmetu, izslēdziet instrumentu un pārbaudiet, vai tas nav bojāts. Ja neilona auklas griezējgalva ir bojāta, nekavējoties nomainiet to pret jaunu. Lietojot bojātu neilona auklas griezējgalvu, var gūt smagus ievainojumus.

Uzlieciet pleca siksnu uz kreisā pleca, pārliekot to pāri galvai un labajai rokai, un turiet instrumentu labajā pusē, bet norobežotāju — sev priekšā.

Pleca siksnas piestiprināšana (9. att.)

Noregulējiet siksnas garumu tā, lai grieznis atrastos paralēli zemei.

Piestipriniet āķi un siksnu.

BRĪDINĀJUMS!

- Ievērojiet īpašu piesardzību, lai nezaudētu kontroli pār instrumentu. Nepieļaujiet, lai instruments tiktu novirzīts pret jums vai citu tuvumā esošu personu. Ja zaudējat kontroli pār instrumentu, jūs varat vai tuvumā esošā persona var gūt ievainojumus.

Āķa novietojuma un pleca siksnas pielāgošana (10. att.)

Lai mainītu āķa novietojumu, atskrūvējiet āķa skrūvi. Tad pārvietojiet āķi.

Pēc āķa novietojuma pielāgošanas pievelciet skrūvi.

APKOPE

BRĪDINĀJUMS!

- Pirms instrumenta pārbaudes vai apkopes vienmēr pārliecinieties, vai instruments ir izslēgts un atvienots no barošanas avota. Ja instruments netiek izslēgts un atvienots no barošanas avota, tas var nejauši sākt darboties un izraisīt smagus ievainojumus.

IEVĒRĪBA!

- Nedrīkst tīrīt ar benzīnu, šķīdinātāju, spirtu vai tamlīdzīgiem līdzekļiem. To dēļ instruments var zaudēt krāsu, deformēties vai saplaisāt.

Neilona auklas nomaīņa (11. att.)

BRĪDINĀJUMS!

- Pirms darba pārbaudiet, vai neilona auklas griezējgalva ir pareizi piestiprināta pie instrumenta. Ja neilona auklas griezējgalva nav pareizi piestiprināta, tā var tikt izsviesta gaisā un izraisīt smagus ievainojumus.

1. Izskrūvējiet bloķēšanas skrūvi, griežot to pretēji pulksteņrādītāja virzienam.
2. Noņemiet spoli un uznavu. Noņemiet nolietoto neilona auklu no spoles.
3. Nogrieziet 3 – 6 m garu neilona auklu. Salokiet auklu divās daļās, vienu daļu atstājot par 80 – 100 mm garāku nekā otru. (12. att.)

4. Aizāķējiet jaunās neilona auklas vidusdaļu aiz ieroba, kas atrodas spoles centrā starp abiem kanāliem, kas paredzēti neilona auklai. (13. att.)
5. Cieši aptiniet abus galus ap spoles kanāliem bultiņas norādītajā virzienā.
6. Uzstādiet neilona auklas griezējgalvu tā, kā aprakstīts šajā lietošanas rokasgrāmatā. (14. att.)

Lai saglabātu izstrādājuma DROŠU un UZTICAMU darbību, remontdarbus, apkopi un regulēšanu uzticiet veikt tikai Makita pilnvarotam apkopes centram, un vienmēr izmantojiet tikai Makita rezerves daļas.

TEHNISKĀS APKOPES INTERVĀLS

Detājas:	Intervāls:	Kā rīkoties:
Strāvas vads	Ikreiz pirms lietošanas	Vizuāli pārbaudiet, vai nav ievērojama nodiluma vai bojājumu pazīmju. Bojājumu gadījumā pieprasiet vietējam apkopes centram to salabot.
Palīgroktura skrūve	Ikreiz pirms lietošanas	Pārbaudiet, vai skrūve nav vaļīga. Pievelciet skrūvi, ja tā ir vaļīga. Nomainiet skrūvi, ja tā ir bojāta.
Griežņa aizsargs	Ikreiz pirms lietošanas	Pārbaudiet, vai skrūve nav vaļīga un vai aizsargs nav bojāts. Pievelciet skrūvi, ja tā ir vaļīga. Nomainiet aizsargu, ja tas ir bojāts.
Neilona auklas griezējgalva	Ik pēc 10 h	Vizuāli pārbaudiet, vai nav ievērojama nodiluma vai bojājumu pazīmju. Bojājumu gadījumā nomainiet pret jaunu.

PROBLĒMU NOVĒRŠANA

Pirms remonta pieprasīšanas vispirms veiciet instrumenta pārbaudi. Ja konstatējat problēmu, kas nav aprakstīta šajā rokasgrāmatā, nemēģiniet izjaukt instrumentu. Tā vietā vērsieties Makita pilnvarotā apkopes centrā, kurā remontiem vienmēr tiek izmantotas Makita rezerves daļas.

Bojājums	Cēlonis	Risinājums
Dzinēju nevar iedarbināt.	Instrumenta nav pievienots barošanas avotam.	Pievienojiet instrumentu barošanas avotam.
	Barošanas vads ir bojāts.	Pieprasiet vietējam pilnvarotajam apkopes centram to salabot.
	Piedziņas sistēma nedarbojas pareizi.	
Pēc neilga laika dzinējs pārstāj darboties.	Pārkaršana.	Pārtrauciet lietot instrumentu un nogaidiet, līdz tas atdziest.
Tas nerasniedz maksimālos apgriezienus minūtē.	Piedziņas sistēma nedarbojas pareizi.	Pieprasiet vietējam pilnvarotajam apkopes centram to salabot.
Grieznis negriežas: nekavējoties izslēdziet instrumentu!	Starp aizsargu un neilona auklas griezējgalvu ir iestrēdzis svešķermenis, piemēram, zars.	Izņemiet svešķermeni.
	Piedziņas sistēma nedarbojas pareizi.	Pieprasiet vietējam pilnvarotajam apkopes centram to salabot.
Neparasta vibrācija: nekavējoties izslēdziet instrumentu!	Viens no neilona auklas galiem ir bojāts.	Lai padotu neilona auklu, uzsitiet griezējgalvu pret zemi, tai griežoties.
	Piedziņas sistēma nedarbojas pareizi.	Pieprasiet vietējam pilnvarotajam apkopes centram to salabot.
Griezni un dzinēju nevar apturēt: nekavējoties atvienojiet kontaktdakšu no barošanas avota!	Elektriska vai elektroniska kļūme.	Atvienojiet instrumentu no barošanas avota un pieprasiet vietējam pilnvarotajam apkopes centram to salabot.

PAPILDPIEDERUMI

UZMANĪBU!

Šos piederumus vai papildierīces ieteicams izmantot kopā ar šajā rokasgrāmatā aprakstīto Makita instrumentu. Ja tiek izmantoti citi piederumi vai papildierīces, var rasties ievainojuma risks. Lietojiet piederumus vai papildierīces tikai paredzētajiem mērķiem.

Ja vēlaties uzzināt sīkāku informāciju par šiem piederumiem, jautājiet vietējā Makita apkopes centrā.

- Neilona auklas griezējgalva
- Neilona aukla (trimmera aukla)
- Pleca sikсна

PIEZĪME.

Daži no šeit minētajiem piederumiem var būt iekļauti instrumenta standarta komplektācijā. Dažādās valstīs tie var atšķirties.

LIETUVIŲ KALBA (Originali instrukcija)**Bendrojo vaizdo paaiškinimas**

1 Kabelių laikiklis	8 Užtvaras	16 Dangtelis
2 Maitinimo laidas (skirtingose šalyse gali būti skirtingų formų)	9 Pjovimo įrenginio (apsauga)	17 Skylutės
3 Galinė rankena	10 Pjovimo įrenginys	18 Ritė
4 Fiksavimo svirtis	11 Pečių diržas	19 Varžtas
5 Jungiklis	12 Veiksmingiausia pjovimo vieta	20 Vielos pjautuvai
6 Priekinė rankena	13 Rankena	21 Gaubtas
7 Laikiklis (pakabinimo vieta)	14 Guminė dalis	22 Laikiklis
	15 Apsauga	23 80 – 100 mm

SPECIFIKACIJOS

Modelis	UR3500	UR3501
Rankenos tipas	Kilpinė rankena	
Bendras ilgis	1 550 mm	
Bendras svoris	4,3 kg	
Pastovioji įvestis	700 W	1 000 W
Greitis be apkrovos	6 500 min ⁻¹	6 500 min ⁻¹
Taikomi pjovimo įrankiai	Nailoninė pjovimo galvutė	
Pjovimo plotis	350 mm	
Saugumo klasė	▣ / II	

- Dėl nuolatinės tyrimų ir tobulinimų programos čia pateiktos specifikacijos gali keistis be išankstinio įspėjimo.
- Skirtingose šalyse specifikacijos gali skirtis.
- Svoris pagal EPTA-procedūrą 01/2003

Modelis	Triukšmas		Garso galios lygio vidurkis		Taikomas standartas		
	Garso slėgio ribos vidurkis	Netikslumo K (dB(A))	Garso galios lygio vidurkis	Netikslumo K (dB(A))			
UR3500	L _{PA} (dB(A))	81,6	2,5	L _{WA} (dB(A))	93,75	1,46	EN 50636-2-91
UR3501	79,8	2,5	93,4	1,61			

- Dėvėkite klausos apsaugą.

Modelis	Vibracija		Galinė rankena		Taikomas standartas ar direktyva		
	Priekinė rankena	Netikslumas K (m/s ²)	Galinė rankena	Netikslumas K (m/s ²)			
UR3500	a _h (m/s ²)	2,272	1,5	a _h (m/s ²)	2,222	1,5	EN 50636-2-91
UR3501	2,268	1,5	2,248	1,5			

- Deklaruota vibracijų sklaidos reikšmė išmatuota pagal standartinius tyrimų metodus ir gali būti naudojama vieno įrankio palyginimui su kitu.
- Deklaruota vibracijų sklaidos reikšmė gali būti naudojama preliminariam poveikio vertinimui.

⚠ ĮSPĖJIMAS!

- Vibracijos sklaida faktiniu įrenginio naudojimo metu gali skirtis nuo deklaruotos sklaidos reikšmės priklausomai nuo įrankio naudojimo būdų.
- Nepamirškite operatoriui nurodyti saugumo priemonių pagal apskaičiuotą poveikį esant faktinėms naudojimo sąlygoms (atsižvelgiant į visas darbo ciklo dalis, pvz., įrenginio įjungimo ir išjungimo skaičių, arba kiek laiko jis veikia tuščia eiga bei kiek laiko yra aktyvuotas).

Simboliai

Žemiau pateikti įrangoje naudojami simboliai. Prieš naudojimą turite juos gerai suvokti.



- Būkite ypač atidūs ir dėmesingi.



- Perskaitykite naudojimo instrukciją.



- Pavojus, saugokitės išsviedžiamų daiktų.



- Atstumas nuo įrankio ir praeivių turi būti bent 15 m.



- Laikykitės atokiau nuo pašalinių.



- Išlaikykite bent 15 metrų atstumą.



- Dėvėkite šalną, akinius ir klausos apsaugą.



- Dėvėkite apsaugines pirštines.



- Avėkite tvirtus batus su neslystančiu padu. Rekomenduojama avėti batus su plieniniu priekiu.



- Nelaikykite drėgmėje.



- Jei laidas pažeistas ar susipynęs, ištraukite kištuką.



- Nenaudokite peilio.



- DVIĞUBA IZOLIACIJA



- Taikoma tik ES šalims

Kadangi įrangoje yra pavojingų komponentų, panaudota elektrinė ir elektroninė įranga gali turėti neigiamo poveikio aplinkai ir žmonių sveikatai.

Nešalinkite elektros ir elektroninių prietaisų kartu su buitėmis atliekomis!

Pagal Europos direktyvą dėl elektros ir elektroninės įrangos atliekų ir jos pritaikymą nacionaliniams įstatymams, panaudota elektros ir elektroninė įranga turi būti surenkama atskirai ir pristatoma į atskirą buitinių atliekų surinkimo punktą, kuris veikia pagal aplinkos apsaugos taisykles.

Tai rodo perbrauktas konteinerio ant ratukų simbolis, pateiktas ant įrangos.

EB ATITIKTIES DEKLARACIJA

Tik Europos šalims

EB atitikties deklaracija į šią naudojimo instrukciją įtraukta A priede.

SVARBŪS SAUGUMO NURODYMAI

⚠ ĮSPĖJIMAS! Perskaitykite visus saugumo įspėjimus ir nurodymus. Nesilaikant įspėjimų ir nurodymų galima gauti elektros smūgį, sukelti gaisrą ir (arba) rimtai susižeisti.

Išsaugokite visus įspėjimus ir nurodymus naudojimui ateityje.

1. Šiuo prietaisu gali naudotis vaikai nuo 8 metų amžiaus ir asmenys su ribotais fiziniais, jutimaisiais ar protiniais gebėjimais, neturintys patirties ar žinių, jei jie yra prižiūrimi ar apmokyti saugiai naudotis prietaisu ir suvokia galimus pavojus.
2. Vaikams negalima žaisti su prietaisu.
3. Susipažinkite su prietaiso valdymu ir tinkamu naudojimu.
4. Įspėjimas. Pjovimo įrenginys išjungus variklį iš inercijos sukasi.
5. Niekomet neleiskite vaikams ar su instrukcijomis nesusipažinusiems asmenims naudotis prietaisu.
6. Nenaudokite prietaiso jei šalia yra kitų asmenų (ypač vaikų) ar naminių gyvūnų.
7. Prietaisą naudokite tik dienos šviesoje ar esant geram apšvietimui.
8. Prieš naudodami prietaisą ir po bet kokio smūgio patikrinkite, ar jis nesugadintas ir nesusidėvėjęs, jei reikia, pataisykite.
9. Saugokitės, kad jūsų nesužeistų įrenginys, skirtas sutrumpinti pjovimo vielos ilgį. Ištraukę naują pjovimo vielą prieš įrenginį įjungdami visuomet jį pakelkite į prastą darbinę padėtį.
10. Jokiu būdu nekeiskite nemetalinių pjovimo priemonių metalinėmis.
11. Šis prietaisas neskirtas naudoti asmenims (įskaitant vaikus) su ribotais fiziniais, jutimaisiais ar protiniais gebėjimais, žinių ir patirties trūkumu, nebent už jų saugą atsakingas asmuo juos apmokė naudotis prietaisu. Vaikus reikia prižiūrėti, kad jie nežaistų su prietaisu.
12. Naudodami prietaisą būkite itin atidūs ir atsargūs.
13. Prietaisą naudokite tik jei esate geros fizinės būklės. Visus darbus atlikite ramiai ir atidžiai. Vadovaukitės sveiku protu ir atminti, kad už nelaimingus atsitikimus ir pavojus kitiems asmenims ar jų turtui atsakingas prietaiso naudotojas.
14. Niekomet nenaudokite prietaiso jei esate pavargę, blogai jaučiatės, vartojote alkoholio ar vaistų.
15. Jei įrenginys veikia neįprastai, nedelsiant jį išjunkite.
16. Prieš tikrindami, valydami, tvarkydami arba kai nenaudojate įrenginio, atjunkite maitinimą.
17. Niekomet nenaudokite atsarginių dalių ar priedų, kurių nerekomendavo ir netiekia gamintojas.

Prietaiso paskirtis

1. Naudokite tinkamą prietaisą. Elektrinė žoliapjovė skirta tik žolės ir mažų augalų pjovimui. Jos negalima naudoti kitais tikslais, pvz., krūmų pjovimui, kadangi taip galima susižeisti.

Asmeninės apsaugos įranga

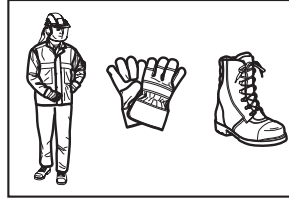
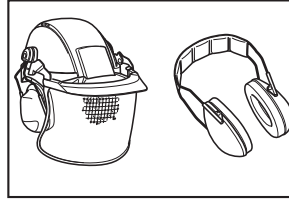

1. Tinkamai apsirenkite. Dėvimi drabužiai turi būti funkciniai ir tinkami, t.y., aptempti, tačiau nevaržantys judesių. Nedėvėkite papuošalų ar drabužių, kurie galėtų įsipainioti aukštoje žolėje. Ilgus plaukus apsaugokite apsauginiu tinkleliu.
2. Naudodamiesi prietaisu visuomet avėkite tvirtus batus neslystančių padu. Tai padės apsisaugoti nuo sužeidimų ir užtikrins tvirtą atramą.
3. Dėvėkite apsauginius akinius.

Elektros sauga

1. Venkite pavojingos aplinkos. Nenaudokite prietaiso drėgnose ar šlapiose vietose, lyjant lietui. Į prietaisą patekęs vanduo sukelia elektros smūgio pavojų.
2. Elektros įrenginio maitinimo kištukas turi atitikti kištukinį lizdą. Kištuko niekuomet nekeiskite. Įžemintiems įrenginiams nenaudokite adapterių. Originalūs kištukai ir tinkami kištukiniai lizdai sumažina elektros smūgio pavojų.
3. Venkite kūno kontakto su įžemintais paviršiais, pvz., vamzdžiais, radiatoriais, šaldytuvais. Jei jūsų kūnas įžemintas, padidėja elektros smūgio pavojus.
4. Prižiūrėkite laidą. Nenaudokite maitinimo laido prietaiso nešimui, tempimui jo netampykite. Saugokite nuo karščio, alyvos, aštrių kampų ir judančių dalių. Pažeistas ar susipynęs laidas kelia elektros smūgio pavojų.
5. Naudodami elektros prietaisą lauke naudokite lauko sąlygoms tinkamą laidą sumažėja elektros smūgio pavojus.
6. Jei naudoti prietaisą drėgnoje aplinkoje būtina, naudokite maitinimo šaltinį su nuotėkio rele. Taip sumažinamas elektros smūgio pavojus.
7. Visuomet rekomenduojama naudoti maitinimo šaltinį su 30 mA srovės nuotėkio rele.
8. Prieš naudojimą patikrinkite, ar maitinimo laidas ir ilgutuvus nesusidėvėję.
9. Jei naudojimo metu laidas pažeidžiamas, nedelsiant ištraukite jį iš maitinimo šaltinio. Nelieskite laido, kol neatjungsite maitinimo.

- Nenaudokite prietaiso, jei laidai pažeisti ar susidėvėję.
- Ilgintuvą laikykite toliau nuo pjovimo elementu.

Prietaiso įjungimas

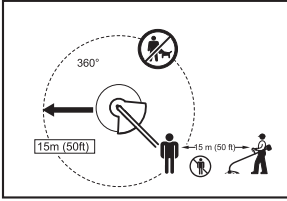

- Įsitinkite, kad 15 m (50 pėdų) spinduliu aplink nėra vaikų ar kitų asmenų, taip pat atkreipkite dėmesį į greta darbo vietos esančius gyvūnus. Kitu atveju prietaiso nenaudokite.
- Prieš naudojimą visuomet patikrinkite, ar prietaisu naudotis saugu. Patikrinkite pjovimo įrenginį, apsaugą, ar lengvai ir tinkamai veikia jungiklis / svirtis. Patikrinkite, ar rankenos švarios ir sausos, išbandykite jungiklio įjungimo / išjungimo veikimą.
- Prieš naudodami prietaisą patikrinkite pažeistas dalis. Jei pažeista apsauga ar kitos dalys, jas reikia gerai apžiūrėti, ar jos dar tinkamos naudojimui ir atlieka savo funkciją. Patikrinkite judančių dalių sulgyvimą, sujungimą, ar jos nesulūžusios, ar nėra sąlygų, galinčių daryti įtaką jų veikimui. Apsauga ar kita pažeista detalė turi būti tinkamai sutaisyta ar pakeista įgaliotame servise, nebent šioje instrukcijoje nurodyta kitaip.
- Variklį įjunkite tik patraukę rankas ir kojas nuo pjovimo įrenginio.
- Prieš įjungimą įsitinkite, kad pjovimo įrenginys nesiliečia su tvirtais daiktai, pvz., šakomis, akmenimis ir pan., kadangi išjungęs įrenginys suksis.

Veikimo būdas

- Niekuomet nenaudokite prietaiso su pažeistomis apsaugomis arba be jų.
- Prietaisą naudokite tik esant geram apšvietimui ir matomumui. Žiemos metu saugokitės slidžių ar šlapių vietų, ledo ir sniego (pavojus paslysti). Visuomet tvirtai stovėkite ant kojų.
- Saugokitės, kad pjovimo įrenginys nesužeistų rankų ar kojų.
- Rankas ir kojas visuomet laikykite toliau nuo pjovimo įrenginio, ypač variklio įjungimo metu.
- Niekuomet nepjunkite aukščiau juosmens.
- Prietaisu nesinaudokite stovėdami ant kopėčių.
- Niekuomet nedirbkite ant nestabilių paviršių.
- Nesiekite per toli. Nuolat palaikykite pusiausvyrą. Dirbdami nuokalnėse, būtinai stebėkite, kur statote kojas. Dirbdami eikite ir jokiū būdu nebėkite.
- Iš darbo vietos pašalinkite smėlį, akmenis, vinis ir t.t. Tokie daiktai gali pažeisti pjovimo įrenginį arba būti išsviesti ir taip sukelti rimtus sužeidimus.
- Pjovimo prietaisui užkliudžius akmenis ar kitus kietus daiktus nedelsiant išjunkite variklį ir apžiūrėkite prietaisą.

- Prieš pradėdami pjovimą prietaisas turi pasiekti pilną darbinį greitį.
- Veikimo metu visuomet laikykite prietaisą abiem rankomis. Naudodami niekuomet nelaiškite prietaiso viena ranka. Visuomet tvirtai stovėkite ant kojų.
- Naudojant prietaisą būtina naudoti ir visas apsaugos priemones, pvz., prie įrenginio pridėtas apsaugas.
- Preitaiso niekuomet negalima mesti ant žemės (išskyrus avarinius atvejus), kadangi taip galima pažeisti prietaisą.
- Pereidami iš vienos vietos į kitą prietaiso netepkite žeme, kadangi taip galite jį pažeisti.
- Visuomet ištraukite maitinimo kištuką:
 - kai paliekate prietaisą be priežiūros;
 - prieš išvalydami užstrigimą;
 - prieš prietaisą tikrindami, valydami ar atlikdami kitus darbus;
 - prieš koreguodami, keisdami priedus ar prieš sandėliavimą;
 - jei prietaisas pradėjo keistai vibruoti;
 - prietaisą transportuojant.
- Nenaudokite prietaiso per jėgą. Prietaisas veiks geriau ir kels mažiau sužeidimo pavojų jei bus naudojamas laikantis rekomenduojamos spartos.

Priežiūros instrukcijos

- Pjovimo įrenginio, apsauginių įrenginių ir pečių diržo būklę reikia patikrinti prieš pradėdami darbą.
- Prieš atlikdami priežiūrą, keisdami pjovimo įrenginį ar valydami prietaisą išjunkite variklį, ištraukite kištuką iš kištukinio lizdo.
- Po naudojimo ištraukite maitinimo kištuką ir patikrinkite, ar jis nepažeistas.
- Patikrinkite, ar neatsileidę varžtai, nepažeistos dalys (pvz., pjovimo įrenginio būseną).
- Prietaisu nenaudojant laikykite jį sausoje vietoje, kur jo negalėtų pasiekti vaikai.
- Naudokite tik gamintojo rekomenduojamas atsargines dalis ir priedus.
- Visuomet žiūrėkite, kad nešvarumai neužkištų ventiliacijos angų.
- Reguliariai, ypač prieš ir po naudojimo, apžiūrėkite prietaisą. Jį remontuokite tik įgaliotame servise.
- Rankenos turi būti sausos, švarios, netepaluotos ir neriebaluotos.
- Prietaiso nevalykite vandeniu.

IŠSAUGOKITE ŠIAS INSTRUKCIJAS.

⚠️ ĮSPĖJIMAS!

NEPAMIRŠKITE laikytis saugumo taisyklių net gerai susipažinus ar pripratus prie prietaiso per ilgą naudojimosi laiką. **NETINKAMAS NAUDOJIMAS** arba šioje instrukcijoje pateikiamų saugumo taisyklių nesilaikymas gali sukelti rimtus sužeidimus.

DALIŲ APRAŠYMAS (1 pav.)

FUNKCIJŲ APRAŠYMAS

⚠️ ĮSPĖJIMAS!

- **Prieš reguliuodami ar tikrindami prietaiso funkcijas visuomet įsitikinkite, kad prietaisas išjungtas, o maitinimo kištukas ištrauktas.** Prietaiso neišjungus arba neištraukus iš tinklo galima rimtai susižeisti dėl netyčinio įsijungimo.

Maitinimo jungiklio veikimas (2 pav.)

⚠️ ĮSPĖJIMAS!

- **Prieš prijungdami prie maitinimo tinklo visuomet patikrinkite, ar jungiklis veikia tinkamai ir atleidus grįžta į padėtį IŠJUNGTA.** Stipriai nespauskite jungiklio, jei nepatraukta fiksavimo svirtis. **Taip galite sugadinti jungiklį.** Prietaiso naudojimas su jungikliu, kuris netinkamai veikia, gali sukelti kontrolės praradimą ir rimtus sužeidimus.

Tam, kad atsitiktinai nepaspaustumėte jungiklio, yra fiksavimo svirtis.

Norėdami įjungti prietaisą pastumkite svirtį į priekį ir tuomet nuspauskite jungiklį. Norėdami išjungti, atleiskite jungiklį.

Nailoninė pjovimo galvutė (3 pav.)

DĖMESIO:

- **Nebandykite išleisti daugiau vielos stuktelėdami galvutę, kai įrenginys veikia dideliais sūkais.** Stuktelint galvutę kai prietaisas veikia dideliais sūkais galima ją pažeisti.
- Stuktelėjimas nesuveiks, jei galvutė nesisuks.

Nailoninė pjovimo galvutė yra dviguba žoliapjovės galvutė su stuktelėjimo ir padavimo mechanizmu.

Norėdami išleisti daugiau nailoninės vielos, galvutei sukantis stuktelėkite ją į žemę.

PASTABA.

- jei stuktelint galvutę nailoninė viela neišsitraukia, prieš atlikdami procedūras, aprašytas skyriuje „Priežiūra“, susukite/pakeiskite nailoninę vielą.

Kabelio laikiklis (4 pav.)

Suformuokite maitinimo laido kilpą ir pakabinkite ją ant laikiklio.

SURINKIMAS

⚠️ ĮSPĖJIMAS!

- **Prieš atlikdami bet kokius prietaiso darbus visuomet įsitikinkite, kad prietaisas išjungtas, o maitinimo kištukas ištrauktas.** Prietaiso neišjungus arba neištraukus iš tinklo galima rimtai susižeisti dėl netyčinio įsijungimo.
- **Niekuomet neįjunkite prietaiso, jei jis nėra pilnai surinktas.** Naudojant prietaisą kai jis tėra dalinai surinktas galima rimtai susižeisti dėl netyčinio įsijungimo.

Rankenos montavimas (5 pav.)

⚠️ ĮSPĖJIMAS!

- Nenuimkite ir nesumažinkite poveržlės. Poveržlė išlaiko reikiamą atstumą tarp rankų. Jei nustatysite laikiklio/užtvaro mechanizmą netoli kito laikiklio, toliau nei poveržlė, galite prarasti kontrolę ir rimtai susižeisti.

Rankeną ir užtvarą uždėkite ant guminės veleno dalies. Pakoreguokite rankenos vietą ir priveržkite keturis varžtus.

Apsaugos montavimas (6 pav.)

⚠️ ĮSPĖJIMAS!

- **Niekuomet nenaudokite prietaiso be apsaugos.** Nesilaikant šio nurodymo galima rimtai susižeisti.

⚠️ ATSARGIAI!

- Stenkitės nesusižeisti pjautuvu, skirtu nailoninės vielos trumpinimui.

1. Uždėkite apsaugą ant veleno.
2. Sulygiuokite apsaugos skylę su veleno metalinės dalies grioveliu.
3. Priveržkite varžtą.

Uždėkite nailoninę pjovimo galvutę (7 pav.)

DĖMESIO:

- Naudokite tik originalią nailoninę galvutę.

PASTABA.

- Prieš naudojimą nuimkite vielos pjautuvo dangtelį.

Apverskite įrenginį, kad galėtumėte lengvai pakeisti nailoninę pjovimo galvutę.

1. Uždėkite dangtelį ant ašies.
2. Nailonines vielas ištraukite per dangtelio skylutes.
3. Uždėkite ritę ant ašies.
4. Užspauskite ją ant dangtelio.
5. Prilaikykite dangtelį ir ritę, priveržkite juos varžtu sukdami pagal laikrodžio rodyklę.

Norėdami nuimti nailoninę galvutę prilaikydami dangtelį pasukite varžtą prieš laikrodžio rodyklę.

VEIKIMAS

Tinkamas prietaiso laikymas

Tinkama poza (8 pav.)

⚠️ ĮSPĖJIMAS!

- **Visuomet padėkite prietaisą dešinėje pusėje, kad užtvaras būtų prieš jūsų kūną.** Tinkama prietaiso padėtis leidžia maksimaliai jį valdyti ir sumažina asmeninių sužeidimų pavojų.

⚠️ ATSARGIAI!

- **Jei veikimo metu nailoninio pjovimo galvutė netyčia užkliudo akmenį ar kitą daiktą, nedelsiant išjunkite prietaisą ir pažiūrėkite, ar jis nepažeistas.** Jei nailoninė galvutė pažeista, nedelsiant ją pakeiskite. Naudojant pažeistą nailoninę pjovimo galvutę galima rimtai susižeisti.

Pečių diržą uždėkite ant kairiojo peties permesdami jį per dešinę ranką ir galvą, kad prietaisas būtų dešinėje pusėje, o užtvaras liktų prieš jūsų kūną.

Peties diržo prijungimas (9 pav.)

Diržo ilgį sureguliuokite taip, kad pjovimo įrankis būtų lygiagretus žemei.

Prijunkite diržą ir laikiklį.

ĮSPĖJIMAS!

- Būkite ypač atsargūs ir visuomet išlaikykite prietaiso kontrolę. Nenukreipkite prietaiso į save ar į kitus greta esančius asmenis. Nesuvaldžius prietaiso galima rimtai susižeisti ar sužesti aplinkinius.

Laikiklio ir pečių diržo padėties koregavimas (10 pav.)

Norėdami pakeisti laikiklio padėtį atlaisvinkite laikiklio varžtą. Tuomet perkelkite laikiklį.

Pakoregavę laikiklio padėtį priveržkite varžtą.

PRIEŽIŪRA

ĮSPĖJIMAS!

- **Prieš apžiūrėdami ar tvarkydami prietaisą visuomet įsitikinkite, kad prietaisas išjungtas, o maitinimo kištukas ištrauktas.** Prietaiso neišjungus arba neištraukus iš tinklo galima rimtai susižeisti dėl netyčinio įsijungimo.

DĖMESIO:

- Niekuomet nenaudokite benzino, skiediklio alkoholio ar panašių medžiagų. Jos gali pakenkti spalvai, deformuoti ar sukelti įtrūkimus.

Nailoninės vielos keitimas (11 pav.)

ĮSPĖJIMAS!

- **Prieš naudojimą įsitikinkite, kad nailoninė pjovimo galvutė pritvirtinta prie prietaiso.** Tinkamai nepritvirtinus nailoninės pjovimo galvutės ji gali išlėkti ir rimtai sužeisti.

1. Atsukite varžtą sukdami jį prieš laikrodžio rodyklę.
2. Nuimkite ritę ir dangtelį. Nuo ritės nuvyniokite seną nailoninę vielą.
3. Nupjaukite 3 – 6 m ilgio nailoninės vielos atkarpą. Sulenkite ją per pusę, vieną galą palikite 80 – 100 mm ilgesnį nei kitą. **(12 pav.)**
4. Naujosios nailono vielos vidurį užkabinkite už ritės centre esančio griovelio, tarp dviejų nailoninei vielai skirtų kanalų. **(13 pav.)**
5. Tvirtai vyniokite abu galus palei kanalus rodyklėmis nurodyta kryptimi.
6. Nailoninę pjovimo galvutę uždėkite taip, kaip aprašyta instrukcijoje. **(14 pav.)**

Norėdami užtikrinti SAUGUMĄ ir PATIKIMUMĄ, remonto ir kitus priežiūros ar reguliavimo darbus atlikite įgaliotame „Makita“ servise naudojant atsargines „Makita“ dalis.

TECHNINĖS PRIEŽIŪROS INTERVALAI

Dalys:	Intervalas:	Kaip:
Maitinimo kabelis	Kaskart prieš naudojant	Apžiūrėkite, ar jis pernelyg nesusidėvėjęs ir nepažeistas. Jei jis pažeistas, paprašykite savo vietinio techninės priežiūros centro specialisto, kad suremontuotų.
Pagalbinės rankenos sraigtas	Kaskart prieš naudojant	Patikrinkite, ar sraigtas nėra atsilaisvinęs. Jei sraigtas atsilaisvinęs, priveržkite jį. Jei sraigtas apgadintas, jį reikia pakeisti.
Pjovimo įrankio apsauga	Kaskart prieš naudojant	Patikrinkite, ar sraigtas nėra atsilaisvinęs. Pažiūrėkite, ar nepažeista apsauga. Jei sraigtas atsilaisvinęs, priveržkite jį. Jei apsauga apgadinta, ją reikia pakeisti.
Nailoninė pjovimo galvutė	Kas 10 val.	Apžiūrėkite, ar ji pernelyg nesusidėvėjusi ir nepažeista. Jei ji pažeista, pakeiskite.

GEDIMŲ ŠALINIMAS

Prieš kreipdamiesi dėl remonto, atlikite apžiūrą. Jei rasite problemą, kuri nepaaiškinta šioje instrukcijoje, nebandykite išmontuoti prietaiso. Vietoje to kreipkitės į įgaliotą „Makita“ servisą, remontui visuomet naudokite „Makita“ atsargines dalis.

Gedimo būseną	Priežastis	Veiksmas
Variklis neveikia.	Neįkištas maitinimo laidas.	Įkiškite jį į tinklą.
	Sugadintas maitinimo laidas.	Kreipkitės į vietinį įgaliotą servisą dėl remonto.
	Varančioji sistema veikia blogai.	
Variklis po kiek laiko nustoja veikti.	Perkaitimas.	Nesinaudokite prietaisu, leiskite jam atvėsti.
Nepasiekiami maksimalūs sukčiai.	Varančioji sistema veikia blogai.	Kreipkitės į vietinį įgaliotą servisą dėl remonto.
Pjovimo įrenginys nesisuka: nedelsiant išjunkite prietaisą!	Tarp apsaugos ir nailoninės pjovimo galvutės užstrigo daiktai, pvz., šakos.	Pašalinkite juos.
	Varančioji sistema veikia blogai.	Kreipkitės į vietinį įgaliotą servisą dėl remonto.
Neįprasta vibracija: nedelsiant išjunkite prietaisą!	Vienas nailoninės vielos galas nulūžo.	Stuktelėkite nailoninę pjovimo galvutę į žemę kai ji sukasi, kad išleistumėte daugiau vielos.
	Varančioji sistema veikia blogai.	Kreipkitės į vietinį įgaliotą servisą dėl remonto.
Pjovimo įrenginys ir variklis nesusustoja: Nedelsiant atjunkite prietaisą nuo maitinimo šaltinio!	Elektros ar elektronikos gedimas.	Atjunkite maitinimą ir kreipkitės į vietinį įgaliotą servisą dėl remonto.

PAPILDOMI PRIEDAI

⚠️ ATSARGIAI!

• Šie priedai rekomenduojami naudoti su instrukcijoje aprašytu „Makita“ prietaisu. Kitų priedų naudojimas gali kelti sužeidimo pavojų. Priedus naudokite tik tam skirtais tikslais.

Jei reikia pagalbos ar išsamesnės informacijos apie šiuos priedus, kreipkitės į vietinį „Makita“ servisą.

- Nailoninė pjovimo galvutė
- Nailoninė viela (pjovimo viela)
- Pečių diržas

PASTABA.

- Kai kurie šiame sąraše nurodyti elementai gali būti tiekiami kartu su prietaisu kaip standartiniai priedai. Skirtingose šalyse jie gali skirtis.

Üldvaate selgitus

1	Juhtmehoidik	8	Tõke	16	Kuppel
2	Toitejuhe (kuju võib riigiti erineda)	9	Trimmikaitse	17	Jõhviavad
3	Tagumine käepide	10	Lõikepea	18	Jõhvipool
4	Lukustushoob	11	Õlarihm	19	Lukustuskruvi
5	Päästiklüliti	12	Kõige tõhusam niitmislaius	20	Jõhvilõikur
6	Eesmine käepide	13	Käepide	21	Kate
7	Õlarihma kinnitus	14	Kummist osa	22	Õlarihma kinnitus
		15	Kaitse	23	80 – 100 mm

TEHNILISED ANDMED

Mudel	UR3500	UR3501
Käepideme tüüp	Suletud käepide	
Kogupikkus	1 550 mm	
Netomass	4,3 kg	
Püsiniivõimsus	700 W	1 000 W
Koormuseta kiirus	6 500 min ⁻¹	6 500 min ⁻¹
Sobiv lõikepea	Nailonjõhviga lõikepea	
Niitmislaius	350 mm	
Kaitseklass	□ / II	

- Meie pideva uurimis- ja arendustegevuse tõttu võime järgnevalt toodud tehnilisi andmeid ilma ette teatamata muuta.
- Tehnilised andmed võivad riigiti erineda.
- Mass mõõdetud vastavalt EPTA protseduurile 01/2003

Müra	Keskmine helirõhu tase		Keskmine helivõimsuse tase		Kohalduv standard
Mudel	L _{PA} (dB(A))	Määramatus K (dB(A))	L _{WA} (dB(A))	Määramatus K (dB(A))	
UR3500	81,6	2,5	93,75	1,46	EN 50636-2-91
UR3501	79,8	2,5	93,4	1,61	

- Kandke kuulmiskaitsevahendeid.

Vibratsioon	Eesmine käepide		Tagumine käepide		Kohalduv standard või direktiiv
Mudel	a _n (m/s ²)	Määramatus K (m/s ²)	a _n (m/s ²)	Määramatus K (m/s ²)	
UR3500	2,272	1,5	2,222	1,5	EN 50636-2-91
UR3501	2,268	1,5	2,248	1,5	

- Deklareeritud vibratsiooniväärtused on mõõdetud vastavalt standardsele katsemeetodile ja neid võib kasutada tööriistade võrdlemisel.
- Deklareeritud vibratsiooniväärtust võib kasutada ka vibratsiooniga kokkupuute esialgsel hindamisel.

 **HOIATUS!**

- Tegelik vibratsioon elektritööriista kasutamise ajal võib olenevalt tööriista kasutamiskiisist deklareeritud vibratsiooniväärtusest erineda.
- Tuvastage kindlasti sobivad ohutusmeetmed, et kaitsta kasutajat vastavalt kokkupuute hinnangule tegelikes kasutustingimustes (võttes arvesse kõiki töösükli osi, nagu lisaks trimmerdamisele ka aega, millal on tööriist välja lülitatud või töötab tühikäigul).

Sümbolid

Seadmel on kasutatud järgmisi sümboleid. Veenduge, et saate nende tähendusest enne kasutamist aru.



- Olge eriti ettevaatlik ja tähelepanelik.



- Lugege kasutusjuhendit.



- Oht! Pöörake tähelepanu eemale paiskuvatele objektidele.



- Tööriista ja kõrvaliste isikute vahele peab jääma vähemalt 15 m.



- Hoidke kõrvalised isikud eemal.



- Ärge lubage teisi isikuid lähemale kui 15 m.



- Kandke kaitsekiivrit, -prille ja kuulmiskaitsevahendeid.



- Kandke kaitsekindaid.



- Kandke mittelibiseva tallaga tugevaid jalatseid. Soovitatav on kanda metallninaga töösaapaid.



- Kaitske niiskuse eest.



- Eraldage vooluvõrgust, kui toitejuhe on kahjustunud või sõlmes.



- Ärge kasutage tera.



- TOPELTISOLATSIOON



- Ainult EL-i riikide puhul
Seadmes sisalduvate ohtlike osade tõttu võivad kasutatud elektri- ja elektroonikaseadmed avaldada negatiivset mõju keskkonnale ja inimeste tervisele.

Elektri- ja elektroonikaseadmeid ei tohi kõrvaldada koos olmejäätmetega!

Euroopa elektri- ja elektroonikaseadmete jätmete direktiivi ja riiklikku õigusesse ülevõtmise kohaselt tuleb kasutatud elektri- ja elektroonikaseadmed koguda eraldi ning viia eraldiseisvasse olmejäätmete kogumispunkti, mis tegutseb koosölas keskkonnakaitse eeskirjadega.

Sellele osutab seadmele paigaldatud läbikiipsutatud ratastega prügikasti sümbol.

EÜ VASTAVUSDEKLARATSIOON

Ainult Euroopa riigid

EÜ vastavusdeklaratsioon on sellele kasutusjuhendile lisatud kui Lisa A.

OLULISED OHUTUSJUHISED

⚠ HOIATUS! Lugege kõik hoiatused ja juhised läbi. Hoiatuste ja juhiste eiramine võib põhjustada elektrilööke, tulekahjusid ja/või raskeid vigastusi.

Hoidke kõik hoiatused ja juhised tuleviku tarbeks alles.

1. Käesolevat tööriista võivad kasutada 8-aastased või vanemad lapsed ja füüsiliste, sensoorsete või vaimsete puuetega või kogemuste ja teadmisteta isikud, kui nad tegutsevad järelevalve all, või on neid tööriista ohutu kasutamise osas juhendatud, ning nad mõistavad selle kasutamisega kaasnevaid ohte.
2. Lastel ei tohi lasta tööriistaga mängida.
3. Tutvuge tööriista juhtseadiste ja korrektse kasutamisega.
4. Hoiatus! Lõikeelemendid pöörlevad edasi pärast mootori seiskamist.
5. Ärge laske kunagi tööriista kasutada lastel ega isikutel, kes pole tutvunud tööriista kasutusega.
6. Seisake tööriist, kui läheduses on kõrvalised isikud (eriti lapsed või lemmikloomad).
7. Kasutage tööriista ainult päevavalguses või piisavalt tugeva kunstvalgustuse olemasolul.
8. Kontrollige enne kasutamist ja pärast mis tahes lööke, et tööriist ei oleks kulunud ega purunenud ning tehke vajalikud remonditööd.
9. Olge ettevaatlik, et vältida jõhvilõikuri puudutamistest tekkivaid kehavigastusi. Pärast uue jõhvi pikendamist seadke tööriist alati enne sisselülitamist tagasi tavalisse tööasendisse.
10. Ärge kunagi asendage muust materjalist kui metallist valmistatud lõikeriistu metallist lõikeriistadega.
11. Tööriista ei tohiks kasutada füüsiliste, sensoorsete või vaimsete puuetega isikud (ja lapsed), ega ükski isik, kellel puuduvad kogemused või teadmised tööriista kasutamisest, kui teda ei valva ega juhenda tema ohutuse eest vastutav isik. Lapsi tuleks valvata ja tagada, et nad ei mängi tööriistaga.
12. Kasutage tööriista erilise ettevaatuse ja hoolikusega.
13. Kasutage tööriista ainult siis, kui teie füüsiline seisund on hea. Tehke kõiki töid rahulikult ja ettevaatlikult. Kasutage tervet mõistust ja pidage meeles, et kasutaja vastutab põhjustatud õnnetuste eest või teiste isikute või nende vara ohutamise eest.
14. Ärge kunagi kasutage tööriista, kui olete väsinud, haige või alkoholi või uimastite mõju all.
15. Tööriist tuleks viivitamatult seista, kui märkate, et selle talitus on ebatavaline.
16. Eraldage tööriist enne kontrollimist, puhastamist või hooldamist, ning juhul, kui seda ei kasutata, vooluvõrgust.
17. Ärge kasutage kunagi varuosi ega tarvikuid, mida pole tootnud ega soovitanud tootja.

Tööriista sisetarve

1. Kasutage õiget tööriista. Elektrooniline murutrimmer on mõeldud ainult muru ja kerge umbrohu niitmiseks. Seda ei tohiks kasutada mis tahes muul otstarbel (nt heki lõikamiseks), sest see võib põhjustada vigastusi.

Isiklikud katsevahendid

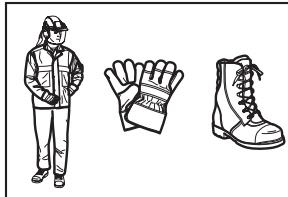
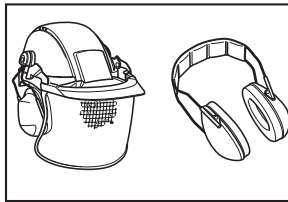

1. Riietuge sobivalt. Kantavad rõivad peavad olema täiesti sobivad (s.o need peaksid olema tihedalt ümber keha, kuid ei tohiks liikumist piirata). Ärge kandke ethteid ega rõivaid, mis võivad kõrge muru sisse takerduda. Pikkade juuste korral kandke juuksekatet.
2. Kandke tööriista kasutamisel alati mittelibiseva tallaga tugevaid jalatseid. See kaitseb vigastuste eest ja tagab hea jalgealuse.
3. Kandke kaitseprille.

Elektriohutus

1. Vältige ohtlikke keskkondi. Ärge kasutage tööriista niisketes või märgades kohtades ega vihma käes. Vee pääsmine tööriista sisse suurendab elektrilöögi ohtu.
2. Elektritööriista pistik peab sobima pistikupessa. Ärge modifitseerige kunagi pistikut ühelgi moel. Ärge kasutage maandusklemmiga elektritööriistadega ühtki pistikuadapterit. Modifitseerimata pistik ja sobiv pistikupesa vähendavad elektrilöögi ohtu.
3. Vältige maandatud pindade (nt torude, radiaatorite, pliitide ja külmikute) puudutamist. Kui teie keha on maandatud, on elektrilöögi oht suurem.
4. Ärge väärtarvitage toitejuhet. Ärge kasutage juhet kunagi elektritööriista kandmiseks ega tõmbamiseks ega selle pistiku vooluvõrgust eraldamiseks. Kaitske toitejuhet kuumuse, õli, teravate servade ja liikuvate osade eest. Kahjustunud või sõlmes toitejuhe suurendab elektrilöögi ohtu.
5. Elektritööriistaga välitingimustes töötamisel kasutage välitingimustesse sobivat pikendusjuhet. Välitingimustesse sobiva pikendusjuhtme kasutamine vähendab elektrilöögi ohtu.
6. Kui elektritööriistaga niiskes kohas töötamine on vältimatu, kasutage rikkevoolukaitsega pistikupesa. Rikkevoolukaitse kasutamine vähendab elektrilöögi ohtu.
7. Elektritööriist on alati soovitatav ühendada pistikupessa, millel on 30mA (või väiksema) rakendusvooluga rikkevoolukaitse.
8. Veenduge enne kasutamist, et pistikupesa ja pikendusjuhe pole kahjustunud ega väsinud.

- Kui juhe saab tööriista kasutamisel kahjustada, eraldage see viivitamatult vooluvõrgust. **Ärge puudutage juhet enne selle vooluvõrgust eraldamist.**
- Ärge kasutage tööriista, kui juhe on kahjustunud või kulunud.
- Hoidke pikendusjuhe lõikeelementidest eemal.

Tööriista käivitamine

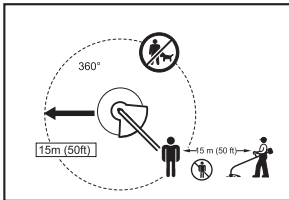

- Veenduge, et tööalas (15 m / 50 ft) pole lapsi ega kõrvallis isikuid ja pöörake tähelepanu ka kõigile tööala lähedusse jäävatele loomadele. Nende olemasolul lõpetage tööriista kasutamine.
- Veenduge enne iga kasutuskorda, et tööriista kasutamine on ohutu. Veenduge, et lõikepea ja trimmikaitse on kindlalt fikseeritud ning päästiklülitil/lukustushoob toimivad takistusteta ja korrektsetl. Veenduge, et käepidemed on puhtad ja kuivad ning katsetage lüliti sisse-/väljalülitamist.
- Kontrollige enne tööriista edasist kasutamist selle kahjustunud osi. Kui trimmikaitse vm osa on kahjustunud, tuleb seda põhjalikult kontrollida ja veenduda, et see toimib korralikult ning täidab oma otstarbe. Kontrollige liikuvate osade joondust ning veenduge, et liikuvad osad pole kinni kiilunud, osad pole purunenud, kinnitused on terved ja mis tahes muid rikkeid, mis võiksid tööriista korrektset talitlust takistada. Trimmikaitse või muu kahjustunud osa tuleks lasta meie volitatud hoolduskeskuses nõuetekohaselt remontida või asendada, kui käesolevas juhendis pole teisiti toodud.
- Lülitage mootor sisse ainult juhul, kui teie käed ja jalad on lõikepeast eemal.
- Veenduge enne käivitamist, et lõikepea ei ole kõvade objektide (nt okste, kivide jms) vastas, sest lõikepea hakkab käivitamisel pöörlema.
- Eemaldage tööalast liiv, kivid, naelad jms. Võõrkehad võivad lõikepead kahjustada ja sellega kokkupuutel eemale lennata, mis võib põhjustada raskeid vigastusi.
- Kui peaksite lõikepeaga puudutama kivi või muud kõva objekti, seisake mootor viivitamatult ja kontrollige lõikepea seisukorda.
- Lõikepea peab enne niitmise alustamist olema saavutanud lõpliku töökiiruse.
- Hoidke tööriista kasutamise ajal alati kahe käega. Ärge hoidke tööriista kasutamise ajal kunagi ühe käega. Veenduge alati, et jalgealune on kindel.
- Kõik tööriista komplekti kuuluvad kaitseseadised (nagu trimmikaitse) peavad olema kasutamise ajal paigaldatud.
- Kui jätta välja hädaolukorrad, ei tohi tööriistal lasta kunagi maha kukkuda ega seda maha visata, sest see võib tööriista raskelt kahjustada.
- Ärge lohistage tööriista ühest kohast teise viies kunagi mööda maad, sest see võib tööriista kahjustada.
- Eraldage alati vooluvõrgust:
 - tööriista järelvalveta jätmisel;
 - enne ummistuse kõrvaldamist;
 - enne tööriista kontrollimist, puhastamist või hooldamist;
 - enne mis tahes reguleerimist, tarvikute vahetamist või hoiule panemist;
 - alati, kui tööriist hakkab ebatavaliselt vibreerima;
 - tööriista transportimisel.
- Ärge rakendage tööriista liigutades liigset jõudu. See toimib paremini ja vigastuste oht on väiksem, kui kasutate seda ette nähtud kiirusega.

Hooldusjuhised

- Enne töö alustamist tuleb kontrollida lõikepea, kaitseseadiste ja õlarihma seisukorda.
- Seisake mootor ja eraldage tööriist vooluvõrgust enne hooldustööde teostamist, lõikepea vahetamist ja tööriista puhastamist.
- Pärast kasutamist tuleb tööriista alati vooluvõrgust eraldada ja seda kahjustuste suhtes kontrollida.
- Veenduge, et ükski kinniti pole lahti tulnud ega osa kahjustunud (nt lõikepea jõhv pooleldi läbi lõigatud).
- Kui tööriista ei kasutata, hoidke seda kuivas ja lukustatud kohas või muus lastele kättesaamatus kohas.
- Kasutage ainult tootja soovitatud varuosi ja tarvikuid.
- Veenduge alati, et õhuavad on prahist puhtad.
- Kontrollige ja hooldage tööriista regulaarselt (eriti enne/pärast iga kasutuskorda). Laske tööriista remontida ainult volitatud hoolduskeskuses.
- Hoidke käepidemeid kuivade, puhaste ning õli- ja määrdevabadena.
- Ärge kasutage tööriista puhastamisel kunagi vett.

Kasutusviis

- Ärge kasutage tööriista kunagi, kui selle kaitseseadised on kahjustunud või pole paigaldatud.
- Kasutage tööriista ainult piisavalt tugeva valgustuse ja hea nähtavuse korral. Talvekuudel olge ettevaatlik libedate või märgade alade ning jää ja lumega (libisemisohht). Veenduge alati, et jalgealune on kindel.
- Olge ettevaatlik, et vältida lõikepeaga jalgade ja käte vigastamist.
- Hoidke käed ja jalad lõikepeast alati eemal ning olge eriti ettevaatlik mootori sisselülitamisel.
- Ärge lõigake kunagi vöökohast kõrgemalt.
- Ärge seiske tööriista kasutamisel kunagi redelil.
- Ärge töötage kunagi ebakindlal pinnal.
- Ärge püüdke liiga kaugetele küünitada. Hoidke alati tasakaalu. Kallakutel jälgige alati, kuhu te astute. Alati kõndige, ärge kunagi jookske.

HOIDKE KÄESOLEV JUHEND ALLES.

⚠ HOIATUS!

ÄRGE laske mugavusel või tööriista heal tundmisel (mis on saadud korruva kasutamisega) juhtida tähelepanu kõrvale rangest ohutusreeglite täitmisest. VÄÄRTARVITAMINE või käesolevas juhendis toodud ohutusreeglite eiramine võib põhjustada raskeid kehavigastusi.

OSADE KIRJELDUS (Joon. 1)

TALITLUSE KIRJELDUS

⚠ HOIATUS!

- Veenduge alati enne tööriista reguleerimist või selle funktsioonide kontrollimist, et see on välja lülitatud ja vooluvõrgust eraldatud. Kui te tööriista välja ei lülita või vooluvõrgust ei eralda, võite end tööriista juhustikul käivitumisel raskelt vigastada.

Päästiklüliti toimimine (Joon. 2)

⚠ HOIATUS!

- Veenduge enne tööriista vooluvõrku ühendamist, et selle päästiklüliti toimib korrektselt ja naaseb vabastamisel väljalülitatud asendisse. Ärge suruge päästiklüliti liiga kõvasti ilma lukustushooba libistamata. See võib põhjustada päästiklüliti purunemist. Rikkis päästiklülitiga tööriista kasutamine võib põhjustada seadme üle kontrolli kaotamist ja raskeid kehavigastusi.

Päästiklüliti juhustiku vajutamise vältimiseks on tööriistal lukustushoob.

Tööriista käivitamiseks tuleb libistada lukustushooba ette ja seejärel päästiklüliti vajutada. Seiskamiseks vabastage päästiklüliti.

Nailonjõhviga löikepea (Joon. 3)

PANGE TÄHELE!

- Ärge üritage löikepeale koputamise järgi ette anda, kui löikepea pöörleb suurel kiirusel. Koputamisega etteanne suurel pöörlemisagedusel võib põhjustada nailonjõhviga löikepea kahjustamist.
- Koputamisega etteanne ei toimi korrektselt, kui pea ei pöörle.

Nailonjõhviga löikepea on kahe löikeelemendiga murutrimmeri pea, millel on koputamise ehteandehaanism.

Nailonjõhvi ehteandeks koputage löikepead pöörlemise ajal vastu maapinda.

MÄRKUS:

- Kui löikepea koputamisel nailonjõhvi ehteannet ei toimu, kerige nailonjõhvi uuesti poolile või asendage see, järgides jaotises „Hooldus“ toodud juhiseid.

Juhtmehoidik (Joon. 4)

Kerige toitejuhe silmusesse ja riputage see juhtmehoidikule.

KOKKUPANEK

⚠ HOIATUS!

- Veenduge alati enne mis tahes toiminguid tööriistaga, et see on välja lülitatud ja vooluvõrgust eraldatud. Kui te tööriista välja ei lülita või vooluvõrgust ei eralda, võite end tööriista juhustikul käivitumisel raskelt vigastada.
- Ärge käivitage tööriista kunagi, kui see pole täielikult kokku pandud. Osaliselt kokku pandud tööriista kasutamine võib põhjustada juhustikul käivitumisel raskeid kehavigastusi.

Käepideme paigaldamine (Joon. 5)

⚠ HOIATUS!

- Ärge eemaldage ega lühendage vahehooidikut. Vahehooidik hoiab kahe käe vahel kindlat kaugust. Kui seate käepideme/tõkke koostu teisele käepidemele liiga lähedale (vahehooidiku pikkusest lähemale), võite kaotada tööriista üle kontrolli ja end raskelt vigastada.

Paigaldage käepide ja tõke torul olevale kummist osale. Reguleerige käepideme asukohta ja fikseerige need nelja poldiga.

Trimmikaitse paigaldamine (Joon. 6)

⚠ HOIATUS!

- Ärge kasutage tööriista kunagi, kui illustratsioonil toodud trimmikaitse pole paigaldatud. Selle ettevaatusabinõu eiramine võib põhjustada raskeid kehavigastusi.

⚠ ETTEVAATUST!

- Olge ettevaatlik, et vältida enda vigastamist nailonjõhvi lõikuriga.

1. Paigaldage trimmikaitse toru külge.
2. Joondage trimmikaitstes olev ava toru metallosal oleva avaga.
3. Kinnitage need poldiga.

Nailonjõhviga löikepea paigaldamine (Joon. 7)

PANGE TÄHELE!

- Kasutage kindlasti originaalset nailonjõhviga löikepead.

MÄRKUS:

- Eemaldage enne iga kasutuskorda jõhvilõikuri kate.

Pöörake tööriist tagurpidi, et nailonjõhvi vahetamine oleks hõlpsam.

1. Paigaldage kuppel võlliile.
2. Juhtige nailonjõhvi otsad läbi kuplis olevate jõhviavade.
3. Paigaldage pool võlliile.
4. Vajutage pool kupli sisse.
5. Hoidke kuplit ja pooli paigal ning kinnitage need lukustuskruviga, pöörates seda päripäeva.

Nailonjõhviga löikepea eemaldamiseks keerake kruvi vastupäeva ja hoidke samal ajal kuplit paigal.

KASUTAMINE

Tööriista korrektne kasutamine

Õige kehahoiak (Joon. 8)

⚠ HOIATUS!

- Võtke tööriist alati paremale küljele, et tõke oleks alati keha ees. Tööriista õige asend tagab parima kontrolli ja vähendab raskete kehavigastuste ohtu.

⚠ ETTEVAATUST!

- Kui nailonjõhviga löikepea tabab kasutamise ajal juhustikul kivi või kõva objekti, peatage tööriist ja veenduge, et see pole kahjustunud. Kui nailonjõhviga löikepea on kahjustunud, asendage see viivitamatult. Kahjustunud nailonjõhviga löikepea kasutamine võib põhjustada raskeid kehavigastusi.

Toetage õlarihm vasakule õlale, paigutades pea ja parema käe sellest läbi, ning hoidke tööriista paremal küljel ja tõket alati keha ees.

Õlahima kinnitamine (Joon. 9)

Reguleerige õlahima pikkus selliseks, et lõikepea on maapinnaga paralleelne.

Ühendage õlahima kinnitus ja õlahim.

HOIATUS!

- **Olge eriti ettevaatlik, et säilitada alati kontroll tööriista üle. Ärge laske tööriistal enda ega kellegi teise töökoha läheduses viibiva poole kalduda.** Tööriista üle kontrolli kaotamine võib kasutajat ja läheduses viibijaid raskelt vigastada.

Õlahima ja selle kinnituse reguleerimine

(Joon. 10)

Õlahima kinnituse asendi muutmiseks lõdvendage sellel olevat polti. Liigutage seejärel õlahima kinnitus soovitud asendisse.

Kui olete õlahima kinnitust reguleerinud, pingutage polt.

HOOLDUS

HOIATUS!

- **Veenduge alati enne tööriista kontrollimist või hooldamist, et see on välja lülitatud ja vooluvõrgust eraldatud.** Kui te tööriista välja ei lülita või vooluvõrgust ei eralda, võite end tööriista juhuslikul käivitumisel raskelt vigastada.

PANGE TÄHELE!

- Ärge kasutage kunagi bensiini, lakibensiini, vedeldit, alkoholi ega muud sarnast. Tulemuseks võib olla värv või kuju muutumine või praod.

Nailonjõhvi vahetamine (Joon. 11)

HOIATUS!

- **Veenduge enne töö alustamist, et nailonjõhviga lõikepea on kindlalt tööriista külge kinnitatud.** Kui te nailonjõhviga lõikepead korralikult ei kinnita, võib see töö käigus lahti lennata ja raskeid kehavigastusi põhjustada.

1. Eemaldage lukustuskrüvi, keerates seda vastupäeva.
2. Eemaldage pool ja kuppel. Seejärel eemaldage poolilt vana nailonjõhv.
3. Lõigake 3 – 6 m nailonjõhvi. Voltige nailonjõhv pooleks ja jätke üks osa teisest 80 – 100 mm pikemaks. **(Joon. 12)**
4. Seadke uue nailonjõhvi volditud keskpunkt pooli keskel olevasse sisselõikesse, mis on kahe nailonjõhvi kanali vahel. **(Joon. 13)**
5. Kerige mõlemad otsad kanalitesse, järgides poolil olevaid suunanooli.
6. Paigaldage nailonjõhviga lõikepea, nagu kirjeldatud juhendis. **(Joon. 14)**

Toote OHUTUSE ja TÖÖKINDLUSE tagamiseks tuleb lasta teha kõik ülejäänud hooldus- või reguleerimistööd Makita volitatud hoolduskeskuses ja kasutada alati Makita originaalvaruosi.

HOOLDUSVÄLBAID

Osad:	Intervall:	Kuidas teha järgmist:
Toitejuhe	Iga kord enne kasutamist	Kontrollige visuaalselt, ega see pole märkimisväärselt kulunud või kahjustatud. Kui see on kahjustatud, laske see kohalikus teeninduskeskuses parandada.
Lisakäepideme kruvi	Iga kord enne kasutamist	Kontrollige, ega kruvi pole lahti. Kui kruvi on lahti, keerake see kinni. Kui kruvi on kahjustatud, vahetage see välja.
Lõiketööriista kate (kaitse)	Iga kord enne kasutamist	Kontrollige, ega kruvi pole lahti ja kaitse kahjustatud. Kui kruvi on lahti, keerake see kinni. Kui kaitse on kahjustatud, vahetage see välja.
Nailonjõhviga lõikepea	Iga 10 kasutustunni järel	Kontrollige visuaalselt, ega see pole märkimisväärselt kulunud või kahjustatud. Kui see on kahjustatud, vahetage see välja.

RIKKEOTSING

Enne remonditööde kohta küsimist tehke ise esialgsed kontrollid. Kui leiata probleemi, mida pole käesolevas juhendis kirjeldatud, ärge üritage tööriista lahti võtta. Selle asemel pöörduge Makita volitatud hoolduskeskusesse ja laske alati kasutada remontimisel Makita originaalvaruosi.

Probleem	Põhjus	Lahendus
Mootor ei tööta.	Tööriist pole vooluvõrku ühendatud.	Ühendage vooluvõrku.
	Toitejuhe on katki.	Laske tööriista kohalikus volitatud hoolduskeskuses remontida.
	Ajamisüsteem ei toimi õigesti.	
Mootor peatub mõni aeg pärast mõningast kasutust.	Ülekuumenemine.	Seisake tööriist ja laske sellel jahtuda.
See ei saavuta maksimaalset pöörlemissagedust.	Ajamisüsteem ei toimi õigesti.	Laske tööriista kohalikus volitatud hoolduskeskuses remontida.
Lõikepea ei pöörle: seisake tööriist viivitamatult!	Võõrkeha (nt oks) on trimmikaitse ja nailonjõhviga lõikepea vahele kinni kiilunud.	Eemaldage võõrkeha.
	Ajamisüsteem ei toimi õigesti.	Laske tööriista kohalikus volitatud hoolduskeskuses remontida.
Ebanormaalne vibratsioon: seisake tööriist viivitamatult!	Nailonjõhvi üks ots on purunenud.	Koputage nailonjõhviga lõikepead vastu maapinda, kui see pöörleb, et jõhvi ette anda.
	Ajamisüsteem ei toimi õigesti.	Laske tööriista kohalikus volitatud hoolduskeskuses remontida.
Lõikepea ja mootor ei peatu: eraldage viivitamatult vooluvõrgust!	Elektriline või elektrooniline rike.	Eraldage vooluvõrgust ja laske tööriista kohalikus volitatud hoolduskeskuses remontida.

LISATARVIKUD

⚠ ETTEVAATUST!

- Need tarvikud või lisaseadmed on soovitatud kasutamiseks käesolevas juhendis nimetatud Makita tööriistaga. Mis tahes muude tarvikute või lisaseadmete kasutamine võib põhjustada kehavigastuste ohtu. Kasutage tarvikuid ja lisaseadmeid ainult sihtotstarbeliselt.

Kui vajate tarvikute kohta lisateavet, pöörduge kohalikku Makita hoolduskeskusesse.

- Nailonjõhviga lõikepea
- Nailonjõhv (lõikejõhv)
- Õlarihm

MÄRKUS:

- Mõned loetletud osad võivad kuuluda tööriista komplekti (standardvarustusse). Need võivad riigiti erineda.

Objaśnienia do widoku ogólnego

1 Uchwyt na przewód	8 Ogranicznik	15 Osłona
2 Przewód zasilający (w niektórych krajach kształt wtyczki może być inny)	9 Osłona elementu tnącego (zabezpieczenie)	16 Kielich
3 Uchwyt tylny	10 Element tnący	17 Przelotki
4 Dźwignia blokady	11 Pas naramienny	18 Szpula z żyłką
5 Język spustowy przelącznika	12 Strefa najefektywniejszego koszenia	19 Śruba zabezpieczająca
6 Uchwyt przedni	13 Uchwyt	20 Przycinak żyłki
7 Zaczep (punkt mocowania)	14 Element gumowy	21 Osłona
		22 Zaczep
		23 80 – 100 mm

DANE TECHNICZNE

Model	UR3500	UR3501
Typ uchwytu	Uchwyt pałkowy	
Całkowita długość	1 550 mm	
Ciężar netto	4,3 kg	
Pobór mocy	700 W	1 000 W
Prędkość bez obciążenia	6 500 min ⁻¹	6 500 min ⁻¹
Właściwy element tnący	Żyłkowa głowica tnąca	
Szerokość koszenia	350 mm	
Klasa bezpieczeństwa	▣ / II	

- Ze względu na stale prowadzone prace badawczo-rozwojowe, podane tu dane techniczne mogą ulec zmianie bez powiadomienia.
- W innych krajach urządzenie może mieć odmienne parametry techniczne.
- Waga została określona zgodnie z procedurą EPTA 01/2003

Hałas	Średni poziom ciśnienia akustycznego		Średni poziom natężenia dźwięku		Obowiązująca norma	
	Model	L _{PA} (dB(A))	Niepewność K (dB(A))	L _{WA} (dB(A))		Niepewność K (dB(A))
	UR3500	81,6	2,5	93,75	1,46	EN 50636-2-91
	UR3501	79,8	2,5	93,4	1,61	

- Zakładać ochraniacze na uszy.

Drgania	Uchwyt przedni		Uchwyt tylny		Obowiązująca norma lub dyrektywa	
	Model	a _h (m/s ²)	Niepewność K (m/s ²)	a _h (m/s ²)		Niepewność K (m/s ²)
	UR3500	2,272	1,5	2,222	1,5	EN 50636-2-91
	UR3501	2,268	1,5	2,248	1,5	

- Deklarowana wartość emisji drgań została zmierzona zgodnie ze standardową metodą testowania i może być wykorzystywana do porównywania jednego narzędzia z innym.
- Deklarowana wartość emisji drgań może być również wykorzystywana do wstępnej oceny narażenia.

⚠ OSTRZEŻENIE:

- Emisja drgań podczas faktycznej eksploatacji elektronarzędzia może różnić się od deklarowanej wartości emisji w zależności od sposobu użytkowania narzędzia.
- Należy koniecznie zapoznać się z zasadami bezpieczeństwa związanymi z ochroną operatora, które są oparte na ocenie narażenia w rzeczywistych warunkach użytkowania (biorąc pod uwagę wszystkie etapy cyklu roboczego, nie tylko okresy czasu, kiedy narzędzie jest włączone, ale również, kiedy jest wyłączone lub pracuje na biegu jałowym).

Symbole

Poniziej przedstawiono stosowane symbole. Przed przystąpieniem do eksploatacji należy koniecznie zapoznać się z ich znaczeniem.



- Zachować szczególną ostrożność i uwagę.



- Przeczytać instrukcję obsługi.



- Niebezpieczeństwo: uważać na wyrzucane przedmioty.



- Odległość pomiędzy narzędziem a osobami stojącymi obok musi wynosić co najmniej 15 metrów.



- Nie pozwalać zbliżyć się osobom stojącym obok.



- Zachowywać odległość co najmniej 15 metrów.



- Nosić kask, gogle oraz nauszniki.



- Nosić rękawice ochronne.



- Stosować solidne obuwie z antypoślizgową podeszwą. Wskazane jest stosowanie butów z metalowymi ochraniaczami na palce.



- Chronić przed wilgocią.



- W przypadku uszkodzenia przewodu lub jego poplątania, odłączyć wtyczkę od gniazda elektrycznego.



- Nie używać noża.



- **PODWÓJNA IZOLACJA**

- Dotyczy tylko państw UE
Z uwagi na obecność w sprzęcie niebezpiecznych składników, zużyty sprzęt elektryczny i elektroniczny może powodować negatywny wpływ na środowisko i zdrowie ludzi.

Nie wyrzucaj urządzeń elektrycznych i elektronicznych wraz z odpadami z gospodarstwa domowego!

Zgodnie z Europejską Dyrektywą w sprawie zużytego sprzętu elektrycznego i elektronicznego oraz dostosowaniem jej do prawa krajowego, zużyte urządzenia elektryczne i elektroniczne należy składować osobno i przekazywać do punktu selektywnej zbiórki odpadów komunalnych, działającego zgodnie z przepisami dotyczącymi ochrony środowiska.

Informuje o tym symbol przekreślonego kołowego kontenera na odpady umieszczony na sprzęcie.

DEKLARACJA ZGODNOŚCI WE

Dotyczy tylko krajów europejskich

Deklaracja zgodności WE jest dołączona w formie Aneksu A do niniejszej instrukcji obsługi.

WAŻNE ZASADY BEZPIECZEŃSTWA

⚠ OSTRZEŻENIE: Należy zapoznać się z wszystkimi zasadami bezpieczeństwa i zaleceniami. Niezastosowanie się do wspomnianych zasad i zaleceń może doprowadzić do porażenia prądem elektrycznym, pożaru i/lub poważnego urazu.

Wszystkie zasady i zalecenia należy zachować do wglądu na przyszłość.

1. Urządzenie może być obsługiwane przez dzieci powyżej 8 roku życia i osoby o obniżonej sprawności fizycznej, sensorycznej lub umysłowej, albo przez osoby bez doświadczenia i wiedzy, tylko i wyłącznie pod nadzorem lub po wcześniej przeprowadzonym instruktażu dotyczącym bezpiecznego użytkowania urządzenia oraz pod warunkiem zrozumienia zagrożeń z nim związanych.
2. Dzieciom nie wolno bawić się opisywanym urządzeniem.
3. Należy zapoznać się z obsługą i prawidłowym użytkowaniem sprzętu.
4. Ostrzeżenie. Po wyłączeniu silnika głowica tnąca obraca się jeszcze przez chwilę.
5. Zabrania się korzystania z urządzenia dzieciom lub osobom, które nie zapoznały się z jego instrukcją obsługi.
6. Jeżeli w pobliżu znajdują się ludzie, zwłaszcza dzieci, lub zwierzęta, należy przerwać pracę.
7. Z urządzenia można korzystać tylko przy świetle dziennym lub dobrym sztucznym oświetleniu.
8. Przed rozpoczęciem pracy lub po jakimkolwiek uderzeniu, należy sprawdzić urządzenie pod kątem oznak zużycia lub uszkodzenia i w razie potrzeby dokonać naprawy.
9. Z uwagi na możliwe urazy szczególną ostrożność należy zachować podczas obsługi mechanizmu do przycinania żyłki na odpowiednią długość. Po wysunięciu żyłki tnącej, urządzenie należy zawsze ustawić w zwykłej pozycji roboczej przed jego włączeniem.
10. Nietalowych elementów tnących w żadnym wypadku nie wolno zastępować metalowymi elementami tnącymi.
11. Z opisywanego urządzenia nie mogą korzystać osoby (zwłaszcza dzieci) o obniżonej sprawności fizycznej, sensorycznej lub umysłowej, albo osoby bez doświadczenia i wiedzy, chyba że pod nadzorem lub po wcześniejszym instruktażu przeprowadzonym przez osobę odpowiedzialną za ich bezpieczeństwo. Dzieci nie wolno pozostawiać bez nadzoru, aby nie bawiły się opisywanym urządzeniem.
12. Z opisywanego narzędzia należy korzystać z zachowaniem najwyższej ostrożności i uwagi.
13. Z narzędzia nie należy korzystać, gdy źle się czujemy. Wszelkie czynności wykonywać spokojnie i ostrożnie. Należy postępować zgodnie z zasadami zdrowego rozsądku i pamiętać, że to operator lub użytkownik ponosi odpowiedzialność za wypadki z udziałem osób trzecich lub szkody materialne.
14. Narzędzia nie wolno używać w przypadku zmęczenia, choroby lub będąc pod wpływem alkoholu albo leków.

15. W przypadku jakichkolwiek oznak nieprawidłowej pracy, narzędzie należy bezzwłocznie wyłączyć.
16. Przed przystąpieniem do przeglądu, czyszczenia lub konserwacji urządzenia oraz gdy nie będzie ono używane, należy odłączyć je od zasilania.
17. Nie wolno stosować części zamiennych lub akcesoriów, które nie zostały dostarczone lub nie są zalecane przez producenta.

Przeznaczenia urządzenia

1. Używać właściwego narzędzia. Elektryczna wykaszarka do trawy jest przeznaczona wyłącznie do wykaszania trawy i drobnych chwastów. Nie należy jej stosować do innych celów, na przykład do cięcia żywopłotu, z uwagi na groźbę urazów.

Sprzęt ochrony osobistej

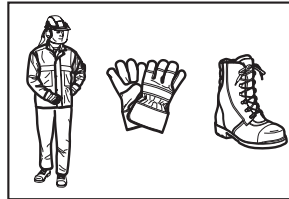
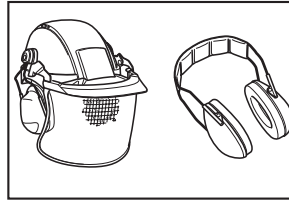

1. Ubranie powinno być właściwie dobrane. Noszone ubranie powinno być funkcjonalne i właściwie dobrane, np. powinno być obcisłe, ale nie powinno utrudniać pracy. Nie należy nosić biżuterii lub ubrań, które mogą się zaplątać w wysokiej trawie. W przypadku długich włosów wskazane jest ochronne nakrycie głowy.
2. Do pracy z wykorzystaniem opisywanego narzędzia należy zawsze zakładać solidne obuwie z podeszwą antypoślizgową. Stanowić one będą ochronę przed obrażeniami i zapewnią stopom dobre oparcie.
3. Należy zakładać okulary ochronne lub gogle.

Zasady bezpieczeństwa dotyczące urządzeń elektrycznych

1. Unikać niebezpiecznych warunków. Z narzędzia nie należy korzystać w miejscach wilgotnych lub mokrych i należy je chronić przed deszczem. Woda, która dostanie się do środka narzędzia, zwiększa ryzyko porażenia prądem elektrycznym.
2. Wtyczka przewodu zasilającego elektronarzędzia musi pasować do gniazda elektrycznego. Nie wolno dokonywać żadnych przeróbek wtyczki. W przypadku elektronarzędzi wymagających uziemienia nie wolno stosować żadnych przejściówek. Oryginalne wtyczki i właściwie dopasowane gniazda zmniejszają ryzyko porażenia prądem elektrycznym.

- Należy unikać kontaktu z powierzchniami uziemionych przedmiotów, jak rury, grzejniki, kuchenki, czy lodówki. Gdy ciało jest uziemione, wzrasta ryzyko porażenia prądem elektrycznym.
- Przed użyciem zasilającego używać wyłączanie zgodnie z jego przeznaczeniem. Nie wolno wykrzystywać go do przenoszenia lub przyciągania narzędzia, ani do wyciągania wtyczki z gniazda elektrycznego. Przewód należy trzymać z dala od źródeł ciepła, oleju, ostrych krawędzi lub znajdujących się w ruchu podzespołów. Uszkodzone lub poplątane przewody zasilające zwiększają ryzyko porażenia prądem elektrycznym.
- W przypadku używania elektronarzędzia na dworze, należy skrócić przedłużacza do zastosowań zewnętrznych. Tylko taki przedłużacz zmniejsza ryzyko porażenia prądem elektrycznym.
- Jeżeli zachodzi potrzeba użycia elektronarzędzia w miejscu, gdzie panuje wilgoć, należy korzystać z obwodu zasilającego zabezpieczonego wyłącznikiem różnicowo-prądowym (RCD). Używanie wyłącznika różnicowo-prądowego zmniejsza ryzyko porażenia prądem elektrycznym.
- Wskazane jest, aby zawsze korzystać z obwodu zasilającego zabezpieczonego wyłącznikiem różnicowo-prądowym o wartości znamionowej prądu szczytkowego nie większej niż 30 mA.
- Przed użyciem należy sprawdzić przewód zasilający i przedłużacz pod kątem uszkodzeń lub oznak starzenia.
- W razie uszkodzenia przewodu podczas użytkowania należy niezwłocznie odłączyć go od źródła zasilania. Przed odłączeniem przewodu od źródła zasilania, nie wolno go dotykać.
- W przypadku uszkodzonych lub zużytych przewodów, nie wolno korzystać z narzędzia.
- Przedłużacz należy trzymać z dala od elementów tnących.
- Przed dalszym użytkowaniem narzędzia sprawdzić je pod kątem uszkodzonych elementów. Uszkodzoną osłonę lub inną część dokładnie sprawdzić, aby mieć pewność, że będzie ona prawidłowo działać i spełniać swoją funkcję. Należy kontrolować wzajemne ustawienie ruchomych części, połączenia ruchomych części, sprawdzać części pod kątem ewentualnych pęknięć, ich zamocowania i innych warunków, które mogą mieć wpływ na pracę narzędzia. Naprawę lub wymianę uszkodzonej osłony albo innej części należy zlecić w autoryzowanym punkcie serwisowym, chyba że w instrukcji podano inaczej.
- Silnik można włączyć dopiero wówczas, gdy ręce i stopy znajdują się z dala od głowicy tnącej.
- Przed rozpoczęciem pracy należy upewnić się, że głowica tnąca nie styka się z twardymi przedmiotami, takimi jak gałęzie, kamienie itp., gdyż w momencie uruchomienia głowica tnąca zacznie się obracać.

Zasady użytkowania

- Nie wolno używać urządzenia z uszkodzoną osłoną lub bez niej.
- Z narzędzia należy korzystać wyłącznie przy dobrym oświetleniu i widoczności. Podczas sezonu zimowego należy wystrzegać się śliskich lub mokrych powierzchni, lodu i śniegu (ryzyko poślizgnięcia się). Zawsze należy zapewnić stopom bezpieczne oparcie.
- Zachować szczególną ostrożność z uwagi na możliwość urazów stóp i rąk spowodowanych przez głowicę tnącą.
- Ręce oraz stopy za każdym razem należy trzymać z dala od elementów tnących, zwłaszcza podczas uruchamiania silnika.
- Nie wolno wykonywać cięć na wysokościach powyżej bioder.
- Nie wolno uruchamiać narzędzia stojąc na drabinie.
- Nie wolno pracować na niestabilnych powierzchniach.
- Nie przeceniać swoich możliwości. Zachować ostrożność, aby nie stracić równowagi. Podczas pracy na pochyłościach istotne jest pewne oparcie dla stóp. Zawsze należy chodzić, a nie biegać.
- Usunąć piasek, kamienie, gwoździe itp. ze strefy roboczej. Wspomniane przedmioty mogą uszkodzić głowicę tnącą. Mogą również siłą odrzutu zostać wyrzucone, grożąc poważnymi obrażeniami ciała.
- W przypadku uderzenia głowicą tnącą o kamień lub inny twardy przedmiot, należy niezwłocznie wyłączyć silnik i skontrolować głowicę tnącą.
- Przed przystąpieniem do koszenia, głowica tnąca powinna uzyskać maksymalną prędkość roboczą.
- Podczas pracy zawsze należy trzymać narzędzie oburącz. W trakcie pracy nie wolno trzymać narzędzia jedną ręką. Zawsze należy zapewnić stopom bezpieczne oparcie.
- W trakcie pracy należy korzystać z wszystkich elementów zabezpieczających znajdujących się w zestawie z narzędziem, na przykład z osłony.

Uruchamianie urządzenia

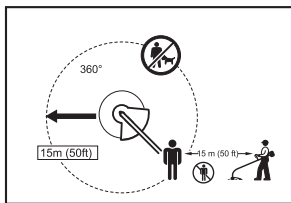

- Upewnić się, że w strefie 15-metrowego zakresu roboczego nie ma dzieci lub innych osób. Zwracać również uwagę na zwierzęta w pobliżu miejsca pracy. W przeciwnym razie należy przerwać pracę.
- Przed rozpoczęciem pracy zawsze należy sprawdzić, czy z narzędzia można bezpiecznie korzystać. W celu ułatwienia i zapewnienia prawidłowej pracy należy sprawdzić poziom bezpieczeństwa w przypadku głowicy tnącej, osłony i języka spustowego/dźwigni przelącznika. Sprawdzić czystość uchwytów i czy przypadkiem nie są wilgotne oraz wypróbować funkcję włącz/wyłącz przelącznika.

14. Za wyjątkiem nagłego wypadku, nie wolno upuszczać lub rzucać narzędzia na ziemię. W przeciwnym razie można poważnie uszkodzić narzędzie.
15. Przenosząc narzędzie z miejsca na miejsce nie wolno ciągnąć go po ziemi. Przenosząc je w ten sposób może ono ulec uszkodzeniu.
16. Wtyczkę należy zawsze odłączyć od gniazda elektrycznego:
 - gdy narzędzie pozostaje bez nadzoru;
 - przed przystąpieniem do odblokowania;
 - przed przeglądem, czyszczeniem lub konserwacją narzędzia;
 - przed przystąpieniem do regulacji, wymiany osprzętu lub przed odłożeniem narzędzia na swoje miejsce;
 - gdy narzędzie zaczyna nienaturalnie drgać;
 - przed przystąpieniem do przenoszenia narzędzia.
17. Nie przeciążać narzędzia. Zadanie można wykonać lepiej i bezpieczniej, w przewidzianym przez projektanta tempie.

Konserwacja

1. Przed rozpoczęciem pracy należy sprawdzić stan głowicy tnącej, zabezpieczeń oraz paska naramiennego.
2. Przed przystąpieniem do konserwacji, wymiany głowicy tnącej i czyszczenia narzędzia należy wyłączyć silnik i wyciągnąć wtyczkę z gniazda elektrycznego.
3. Po zakończeniu pracy należy wyciągnąć wtyczkę i sprawdzić pod kątem uszkodzeń.
4. Sprawdź urządzenie pod kątem poluzowanych elementów mocujących i uszkodzonych części, na przykład stopień zużycia żyłki w głowicy tnącej.
5. Gdy sprzęt nie jest używany należy przechowywać go w suchym zamkniętym miejscu, niedostępnym dla dzieci.
6. Stosować wyłącznie części zamienne i akcesoria zalecane przez producenta.
7. Zawsze należy upewnić się, że otwory wentylacyjne są drożne.
8. Należy regularnie przeprowadzać kontrole i konserwację narzędzia zwłaszcza przed/po użyciu. Naprawę narzędzia zlecać wyłącznie w autoryzowanym punkcie serwisowym.
9. Uchwyt powinny być zawsze suche, czyste, bez pozostałości oleju lub smaru.
10. Do czyszczenia urządzenia nie wolno używać wody.

INSTRUKCJĘ OBSŁUGI NALEŻY ZACHOWAĆ.

⚠️ OSTRZEŻENIE:

NIE WOLNO pozwolić, aby wygoda lub rutyna (nabyta w wyniku wielokrotnego używania narzędzia) zastąpiły ścisłe przestrzeganie obowiązujących zasad bezpieczeństwa w przypadku przedmiotowego wyrobu. NIEWŁAŚCIWE UŻYTKOWANIE narzędzia lub niestosowanie się do zasad bezpieczeństwa podanych w niniejszej instrukcji obsługi może prowadzić do poważnych obrażeń ciała.

OPIS ELEMENTÓW (Rys. 1)

OPIS DZIAŁANIA

⚠️ OSTRZEŻENIE:

- Przed przystąpieniem do regulacji lub sprawdzenia działania narzędzia należy zawsze upewnić się, że jest ono wyłączone i odłączone od zasilania. Zignorowanie zalecenia wyłączenia urządzenia i odłączania go od zasilania grozi poważnymi obrażeniami ciała w razie jego przypadkowego uruchomienia.

Mechanizm przełącznika zasilania (Rys. 2)

⚠️ OSTRZEŻENIE:

- Przed podłączeniem narzędzia do zasilania należy zawsze sprawdzić, czy język spustowy przełącznika działa prawidłowo i po zwolnieniu wraca do położenia „OFF” („WYŁ.”). Nie należy ciągnąć na siłę za język spustowy przełącznika bez uprzedniego przesunięcia dźwigni blokady. Można w ten sposób połamać przełącznik. Praca z urządzeniem, którego przełącznik nie działa prawidłowo, może prowadzić do utraty kontroli i spowodować poważne obrażenia ciała.

Urządzenie wyposażone jest w dźwignię blokady, która zapobiega przypadkowemu pociągnięciu za język spustowy przełącznika.

Aby uruchomić narzędzie, należy przesunąć dźwignię blokady do przodu i pociągnąć za język spustowy przełącznika. W celu zatrzymania urządzenia wystarczy zwolnić język spustowy przełącznika.

Żyłkowa głowica tnąca (Rys. 3)

PRZESTROGA:

- Nie uruchamiać półautomatycznego mechanizmu wysuwania żyłki tnącej podczas pracy narzędzia przy wysokich obrotach. Półautomatyczne wysuwanie żyłki tnącej przy wysokich obrotach może spowodować uszkodzenie żyłkowej głowicy tnącej.
- System półautomatycznego wysuwania żyłki nie będzie działał prawidłowo, jeżeli głowica nie będzie się obracać.

Zastosowana żyłkowa głowica tnąca to głowica z podwójną żyłką zaopatrzona w system półautomatycznego wysuwania.

Aby wysunąć nylonową żyłkę, należy podczas obracania się głowicy tnącej uderzyć nią o podłoże.

UWAGA:

- Jeżeli nylonowa żyłka nie wysuwa się po uderzeniu głowicą, należy przewinąć/wymienić nylonową żyłkę postępując zgodnie z procedurami opisanymi w części zatytułowanej „Konserwacja”.

Uchwyt na przewód (Rys. 4)

Po zrobieniu na przewodzie zasilającym niewielkiej pętli można go zawiesić na przystosowanym do tego uchwycie.

MONTAŻ

⚠ OSTRZEŻENIE:

- **Przed przystąpieniem do wykonywania jakichkolwiek prac przy narzędziu należy zawsze upewnić się, czy jest ono wyłączone i odłączone od zasilania.** Zignorowanie zalecenia wyłączenia urządzenia i odłączania go od zasilania grozi poważnymi obrażeniami ciała w razie jego przypadkowego uruchomienia.
- **Nie wolno uruchamiać narzędzia dopóki nie jest ono całkowicie zamontowane.** Praca z narzędziem częściowo zamontowanym grozi poważnymi obrażeniami ciała w razie jego przypadkowego uruchomienia.

Montaż uchwyty (Rys. 5)

⚠ OSTRZEŻENIE:

- Nie wolno rezygnować z elementu dystansowego ani go zmniejszać. Element dystansowy zapewnia odpowiednią odległość pomiędzy obiema rękoma. Ustawienie zespołu uchwyty/ogranicznika zbyt blisko drugiego uchwyty poza długością elementu dystansowego może spowodować utratę kontroli oraz poważne obrażenia ciała.

Uchwyt i ogranicznik należy zamocować na gumowym elemencie na rurze trzonka. Po wyregulowaniu położenia uchwyty przykręcić oba elementy czterema śrubami.

Montaż osłony (Rys. 6)

⚠ OSTRZEŻENIE:

- **Nie wolno korzystać z narzędzia bez osłony zamontowanej zgodnie z rysunkiem.** Niestosowanie się do tej zasady grozi poważnymi obrażeniami ciała.

⚠ OSTROŻNIE:

- Zachować ostrożność, aby nie skaleczyć się o przycinak nylonowej żyłki.

1. Założyć osłonę na trzonku.
2. Wyrównać otwór w osłonie ze szczeliną w metalowej części na trzonku.
3. Unieruchomić je za pomocą śruby.

Montaż żyłkowej głowicy tnącej (Rys. 7)

PRZESTROGA:

- Należy stosować oryginalną żyłkową głowicę tnącą.

UWAGA:

- Przed przystąpieniem do użytkowania należy zdjąć osłonę z przycinaka żyłki.

W celu ułatwienia wymiany żyłkowej głowicy tnącej narzędzie należy obrócić do góry nogami.

1. Osadzić kielich głowicy na osi.
2. Przeciągnąć oba końce żyłki nylonowej przez przelotki, aby wystawały z kielicha głowicy.
3. Osadzić na osi szpulę z żyłką.
4. Wcisnąć szpulę z żyłką do kielicha głowicy.
5. Przytrzymać kielich głowicy i szpulę z żyłką, a następnie dokręcić je śrubą zabezpieczającą obracając ją zgodnie z ruchem wskazówek zegara.

W celu zdemontowania żyłkowej głowicy tnącej, należy obracać śrubę zabezpieczającą przeciwnie do ruchu wskazówek zegara, przytrzymując jednocześnie kielich głowicy.

UŻYTKOWANIE

Prawidłowe obchodzenie się z narzędziem

Prawidłowa postawa (Rys. 8)

⚠ OSTRZEŻENIE:

- **Narzędzie należy zawsze trzymać po swojej prawej stronie w taki sposób, aby ogranicznik znajdował się zawsze przed operatorem.** Prawidłowe ustawienie narzędzia zapewnia maksymalną kontrolę i zmniejsza ryzyko wystąpienia poważnych obrażeń ciała.

⚠ OSTROŻNIE:

- **Jeżeli podczas pracy żyłkowa głowica tnąca przypadkowo uderzy w kamień lub inny twardy obiekt, należy wyłączyć narzędzie i sprawdzić je pod kątem ewentualnych uszkodzeń. W razie uszkodzenia żyłkowej głowicy tnącej należy ją niezwłocznie wymienić.** Używanie uszkodzonej żyłkowej głowicy tnącej grozi poważnymi obrażeniami ciała.

Po przełożeniu pasa naramiennego przez głowę należy zawiesić go na lewym ramieniu. Narzędzie trzymać po swojej prawej stronie w taki sposób, aby ogranicznik zawsze znajdował się przed operatorem.

Mocowanie pasa naramiennego (Rys. 9)

Długość pasa należy wyregulować w taki sposób, aby element tnący był zawsze ustawiony równoległe do ziemi. Przymocować pas do zaczepu.

⚠ OSTRZEŻENIE:

- **Należy zachować bardzo dużą ostrożność, aby nie utracić kontroli nad urządzeniem. Nie wolno dopuścić, aby urządzenie odchyliło się w kierunku operatora lub jakiegokolwiek innej osoby znajdującej się w pobliżu miejsca pracy.** Utrata kontroli nad narzędziem grozi poważnymi obrażeniami ciała w przypadku osób stojących obok i operatora.

Regulacja pozycji zaczepu i pasa naramiennego (Rys. 10)

Aby zmienić pozycję zaczepu, należy poluzować śrubę mocującą zaczep. Następnie przesunąć zaczep.

Po wyregulowaniu pozycji uchwyty należy unieruchomić go śrubą.

KONSERWACJA

⚠ OSTRZEŻENIE:

- **Przed przystąpieniem do przeglądu narzędzia lub jego konserwacji należy upewnić się, że zostało wyłączone i odłączone od zasilania.** Zignorowanie zalecenia wyłączenia urządzenia i odłączania go od zasilania grozi poważnymi obrażeniami ciała w razie jego przypadkowego uruchomienia.

PRZESTROGA:

- Nie wolno używać benzyny, rozpuszczalnika, alkoholu lub podobnych substancji. Mogą one powodować przebarwienia, odkształcenia lub pęknięcia.

Wymiana nylonowej żyłki (Rys. 11)

OSTRZEŻENIE:

• **Przed przystąpieniem do pracy należy upewnić się, że żyłkowa głowica tnąca jest prawidłowo zamocowana w narzędziu.** Nieprawidłowe zamocowanie żyłkowej głowicy tnącej, może sprawić, że rozleci się ona w trakcie pracy, grożąc poważnymi obrażeniami ciała.

1. Wykręcić śrubę zabezpieczającą obracając nią przeciwnie do ruchu wskazówek zegara.
2. Ściągnąć szpulę z żyłką wraz z kielichem. A następnie usunąć starą żyłkę nylonową ze szpuli.
3. Uciąć 3 – 6 m żyłki nylonowej. Zgiąć uciętą żyłkę na dwie części w taki sposób, aby jedna z części była dłuższa od drugiej o 80 – 100 mm. **(Rys. 12)**
4. Zaczepić środek nowej żyłki nylonowej o nacięcie znajdujące w środku szpuli pomiędzy dwoma kanałami przeznaczonymi dla nylonowej żyłki. **(Rys. 13)**
5. Dobrze nawinąć oba końce wzdłuż kanałów w kierunku wskazywanym przez strzałkę znajdującą się na szpuli.
6. Zamocować żyłkową głowicę tnącą zgodnie z opisem podanym w niniejszej instrukcji obsługi. **(Rys. 14)**

W celu zachowania odpowiedniego poziomu BEZPIECZEŃSTWA i NIEZAWODNOŚCI wyrobu, wszelkie naprawy i różnego rodzaju prace konserwacyjne lub regulacje powinny być przeprowadzane przez autoryzowany punkt serwisowy narzędzi Makita zawsze z użyciem oryginalnych części zamiennych Makita.

HARMONOGRAM KONSERWACJI

Części:	Częstotliwość:	Sposób:
Przewód zasilający	Przed każdorazowym użyciem	Wizualnie skontrolować pod kątem intensywnego zużycia lub uszkodzenia. W razie uszkodzenia zlecić naprawę w miejscowym punkcie serwisowym.
Śruba rękojeści pomocniczej	Przed każdorazowym użyciem	Sprawdzić, czy śruba nie jest poluzowana. Poluzowaną śrubę dokręcić. Uszkodzoną śrubę wymienić.
Oslona elementu tnącego (zabezpieczenie)	Przed każdorazowym użyciem	Sprawdzić, czy śruba nie jest poluzowana, a osłona nie jest uszkodzona. Poluzowaną śrubę dokręcić. Uszkodzoną osłonę wymienić.
Żyłkowa głowica tnąca	Co 10 roboczogodzin	Wizualnie skontrolować pod kątem intensywnego zużycia lub uszkodzenia. W razie uszkodzenia, wymienić.

ROZWIĄZYWANIE PROBLEMÓW

Przed zleceniem naprawy należy najpierw zrobić przegląd samodzielnie. Jeżeli wykryty problem nie został opisany w instrukcji obsługi, nie wolno podejmować próby demontażu narzędzia. Zamiast tego należy zwrócić się do autoryzowanego punktu serwisowego narzędzi Makita, który do napraw zawsze używa oryginalnych części zamiennych marki Makita.

Usterka	Przyczyna	Działanie
Silnik nie działa.	Przewód zasilający nie jest podłączony.	Wetknąć wtyczkę do gniazda elektrycznego.
	Przerwany przewód zasilający.	W celu naprawy skontaktować się z miejscowym autoryzowanym punktem serwisowym.
	Układ napędowy nie działa poprawnie.	
Silnik przestaje działać po chwili użytkowania.	Przegrzanie.	Przerwać pracę, aby narzędzie ostygło.
Nie można uzyskać maksymalnych obrotów.	Układ napędowy nie działa poprawnie.	W celu naprawy skontaktować się z miejscowym autoryzowanym punktem serwisowym.
Element tnący nie obraca się: niezwłocznie wyłączyć urządzenie!	Obcy przedmiot, na przykład gałąź, zakleszczył się pomiędzy osłoną a żyłkową głowicą tnącą.	Usunąć obcy przedmiot.
	Układ napędowy nie działa poprawnie.	W celu naprawy skontaktować się z miejscowym autoryzowanym punktem serwisowym.
Nietypowe drgania: niezwłocznie wyłączyć urządzenie!	Jeden z końców nylonowej żyłki uległ uszkodzeniu.	Uderzyć wirującą żyłkową głowicą tnącą o ziemię, aby wysunąć żyłkę.
	Układ napędowy nie działa poprawnie.	W celu naprawy skontaktować się z miejscowym autoryzowanym punktem serwisowym.
Element tnący i silnik nie chcą się zatrzymać: Niezwłocznie odłączyć zasilanie!	Usterka elektryczna lub elektroniczna.	Odłączyć zasilanie, a następnie skontaktować się z miejscowym autoryzowanym punktem serwisowym w celu naprawy.

WYPOSAŻENIE DODATKOWE

OSTROŻNIE:

- Z opisaniem w niniejszym podręczniku narzędziem marki Makita współpracują zalecane poniżej akcesoria i przystawki. Stosowanie innych akcesoriów lub przystawek grozi obrażeniami ciała. Akcesoria lub przystawki należy wykorzystywać wyłącznie do celów, do których zostały przeznaczone.

Więcej szczegółów na temat podanego wyposażenia dodatkowego można uzyskać w miejscowym punkcie serwisowym narzędzi Makita.

- Żyłkowa głowica tnąca
- Nylonowa żyłka (linka tnąca)
- Pas naramienny

UWAGA:

- Niektóre przedmioty z listy mogą stanowić wyposażenie standardowe i znajdować się razem z narzędziem w opakowaniu. Wyposażenie standardowe zależy od kraju.

Az ábrák jelmagyarázata

1 Kábeltartó	9 Vágószerszám védőeleme	17 Fűzőlyukak
2 Tápkábel (a kábel az országtól függően eltérő kivitelű lehet)	10 Vágószerszám	18 Orsó
3 Hátsó fogantyú	11 Vállheveder	19 Zárócsavar
4 Kioldókar	12 A leghatékonyabb vágást biztosító rész	20 Drótvágó
5 Biztonsági kapcsoló	13 Fogantyú	21 Burkolat
6 Elülső fogantyú	14 Gumi rész	22 Akasztó
7 Akasztó (felfüggesztési pont)	15 Védőelem	23 80 – 100 mm
8 Távtartó kar	16 Csésze	

MŰSZAKI ADATOK

Modell	UR3500	UR3501
A fogantyú típusa	Zárt körfogantyú	
Teljes hossz	1 550 mm	
Nettó súly	4,3 kg	
Folyamatos névleges bemenet	700 W	1 000 W
Üresjárat fordulatszám	6 500 min ⁻¹	6 500 min ⁻¹
Használható vágófejek	Műanyag vágófejek	
Vágási szélesség	350 mm	
Biztonsági besorolás	II / I	

- Folyamatos kutatási és fejlesztési programunk eredményeképpen a dokumentumban szereplő adatok előzetes értesítés nélkül módosulhatnak.
- A műszaki adatok országonként eltérőek lehetnek.
- A súly az EPTA-Procedure 01/2003 eljárásnak megfelelő

Zaj	Átlagos hangnyomásszint		Átlagos zajszint		Vonatkozó szabvány	
	Modell	L _{PA} (dB(A))	Bizonytalansági tényező „K” (dB(A))	L _{WA} (dB(A))		Bizonytalansági tényező „K” (dB(A))
	UR3500	81,6	2,5	93,75	1,46	EN 50636-2-91
	UR3501	79,8	2,5	93,4	1,61	

- Viseljen fülvédőt.

Vibráció	Elülső fogantyú		Hátsó fogantyú		Vonatkozó szabvány vagy irányelv	
	Modell	a _h (m/s ²)	Bizonytalansági tényező „K” (m/s ²)	a _h (m/s ²)		Bizonytalansági tényező „K” (m/s ²)
	UR3500	2,272	1,5	2,222	1,5	EN 50636-2-91
	UR3501	2,268	1,5	2,248	1,5	

- A kibocsátott vibráció itt feltüntetett értékét a szabványos teszteljárással állapították meg, és szerszámok összehasonlítására használható.
- A kibocsátott vibráció itt feltüntetett értéke a kitettségi előzetes számításához is felhasználható.
- A kezelő védelmének érdekében a tényleges használati körülményeket figyelembe vevő becsült számítások alapján mindenképpen alkalmazza a kezelő védelmét szolgáló biztonsági intézkedéseket (az üzemeltetési folyamat valamennyi szakaszát vegye figyelembe, így a működtető billentyű használatán kívül a készülék kikapcsolását, készenléti állapotban való működését is).













⚠ VIGYÁZAT!

- A szerszám használata közben generált vibráció a szerszám használati módjának függvényében eltérhet az itt feltüntetett értékektől.

Szimbólumok

A következőkben a géphez használt szimbólumokat mutatjuk be. Használat előtt szánjon időt a szimbólumok jelentésének megismerésére.



-  • Különös gondossággal és odafigyeléssel járjon el.
-  • Lásd a kezelői kézikönyvet.
-  • Veszély; ügyeljen a kipördülő tárgyakra.
-  • A közelben állók legalább 15 méternyire legyenek a géptől.
-  • A működő készülék közelében ne tartózkodjon senki.
-  • Legalább 15 méteres távolságot tartson.
-  • Viseljen sisakot, szem- és fülvédőt.
-  • Viseljen védőkesztyűt.
-  • A cipő legyen strapabíró, és a talpa ne csússzon. Acélbetétes munkavédelmi lábbeli használata javasolt.
-  • A gépet nem érheti nedvesség.
-  • Ha a hálózati kábel sérült vagy összegabalyodott, húzza ki a csatlakozóaljzatból.
-  • Ne használjon pengét.
-  • KETTŐS SZIGETELÉS

- Csak EU-tagállamok számára
Mivel a berendezésben veszélyes alkatrészek vannak, a használt elektromos és elektronikus berendezések negatív hatással lehetnek a környezetre és az emberi egészségre.
Az elektromos és elektronikus készülékeket ne dobja a háztartási szemétkébe!
Az elektromos és elektronikus berendezések hulladékairól szóló európai irányelvnek és annak a nemzeti jogszabályokhoz történő adaptálásának megfelelően a használt elektromos és elektronikus berendezéseket külön kell összegyűjteni, és a települési hulladék elkülönített gyűjtőhelyére kell szállítani a környezetvédelmi előírásoknak megfelelően.
Ezt jelzi a berendezésen elhelyezett áthúzott kerekű kuka szimbólum.

EK-MEGFELELŐSÉGI NYILATKOZAT

Csak európai országokra vonatkozóan

Az EK-megfelelőségi nyilatkozat a jelen használati útmutató A. függelékében található meg.

FONTOS BIZTONSÁGI TUDNIVALÓK

⚠ VIGYÁZAT! Olvassa el az összes biztonsági figyelmeztetést és utasítást. A figyelmeztetések és utasítások be nem tartása áramütést, tüzet és/vagy súlyos sérülést okozhat.

A figyelmeztetéseket és utasításokat őrizze meg, mert később még szüksége lehet rájuk.

1. A gépet 8 éves vagy annál idősebb gyermekek és csökkent fizikai, érzékelési vagy mentális képességű, illetve tapasztalattal és ismeretekkel nem rendelkező személyek csak felügyelet mellett vagy azzal a feltétellel használhatják, hogy megértették a biztonságos használatra vonatkozó utasításokat és a kapcsolódó kockázatokat.
2. Ne engedje, hogy gyermekek játsszanak a géppel.
3. Ismerje meg valamennyi kezelőszerv működését, és a berendezés használatának helyes módját.
4. Vigyázat! A vágórészek még a motor leállítás után is forgásban maradnak.
5. Gyermekek és a gép használatát nem ismerők a gépet nem üzemeltethetik.
6. Ha mások, különösen gyermekek vagy állatok vannak a közelben, állítsa le a gépet.
7. A gépet csak jól megvilágított helyen vagy nappal használja.
8. A gép használata előtt, illetve bármikor, ha a gépet nagyobb ütés éri, ellenőrizze a gépet kopás és sérülés szempontjából, majd szükség szerint javíttassa meg.
9. Ügyeljen rá, hogy a drót méretre vágására használt eszköz ne okozzon sérülést. Az új vágódrót kihúzása után, mielőtt a gépet bekapcsolja, mindig állítsa vissza a gépet a normál működési helyzetbe.
10. Soha ne cserélje a nem fém vágóeszközöket fém vágóeszközökre.
11. A készüléket nem használhatják csökkent fizikai, érzékelési vagy mentális képességű, tapasztalatlan vagy ismeretekkel nem rendelkező személyek (köztük gyerekek), hacsak nem felügyeli őket olyan személy, aki felelős a biztonságukért, vagy nem kapnak ilyen személytől utasításokat a berendezés használatára. A gyermekeket felügyelni kell, hogy ne játszhassanak a készülékkel.
12. A gépet mindig a lehető legnagyobb óvatossággal és körültekintéssel üzemeltesse.
13. Csak akkor használja a gépet, ha arra fizikailag alkalmasnak érzi magát. Minden műveletet nyugodtan és körültekintően végezzen. A munkát megfelelő odafigyeléssel végezze, és ne feledje, hogy a gép miatt bekövetkező balesetekért, személyi sérülésekért és anyagi kárért a gép kezelője a felelős.
14. A gépet fáradtan, betegen, gyógyszer és alkohol befolyása alatt üzemeltetni nem szabad.
15. Ha a gép üzem közben bármilyen rendellenességet mutat, azonnal ki kell kapcsolni.
16. A gép ellenőrzése, tisztítása vagy karbantartása előtt, illetve, ha a gép használaton kívül van, szüntesse meg a gép tápellátását.
17. A nem a gyártó által javasolt vagy biztosított pótalkatrészek és tartozékok használata tilos.

A gép rendeltetésszerű használata

1. Mindig a célnak megfelelő gépet használja. Az elektromos fűnyíró csak fű vagy gyengébb növényzet vágására alkalmas. A gép csak erre a célra használható, így sövénynyírásra például nem, mert ilyen esetben sérülést okozhat.

Személyi védőfelszerelés

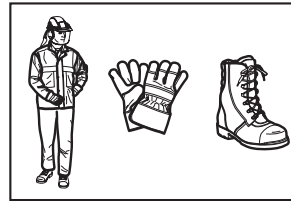
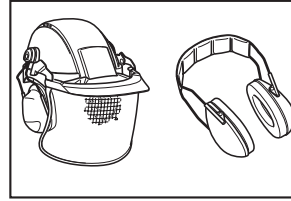

1. Öltözzön fel a munkához megfelelően. Ruházata legyen praktikus és kényelmes; legyen szoros, de a mozgást ne akadályozza. Ne viseljen ékszereket vagy olyan ruhadarabot, amely beleakadhat a magas fűbe. Ha hosszú a haja, fogja össze és fedje le.
2. A gép üzemeltetésekor viseljen strapabíró cipőt, amelynek nem csúszik a talpa. Az ilyen lábbeli véd a sérülések ellen, és stabil álló helyzetet biztosít.
3. Viseljen védőszemüveget vagy szemvédőt.

Az elektromossággal kapcsolatos tudnivalók

1. A gépet csak biztonságos környezetben üzemeltesse. Ne használja a gépet nedves helyeken és ne érje eső sem. A gépbe jutó víz megnöveli az áramütés kockázatát.
2. A hálózati csatlakozódugóknak az aljzatba illőnek kell lenniük. A csatlakozódugót módosítani tilos. A földelt elektromos gépekhez semmilyen adaptercsatlakozót ne használjon. A gyári, módosítás nélküli csatlakozódugók és a hozzájuk illő aljzatok csökkentik az áramütés kockázatát.
3. Testével ne érjen földelt felületekhez, pl. csövekhez, radiátorokhoz, tűzhelyhez, hűtőkhöz. A kezelő földelése esetén magasabb az áramütés kockázata.
4. Ügyeljen a kábel épségére. A gépet ne húzza a kábelnél fogva, a csatlakozódugót pedig ne a kábelnél fogva húzza ki az aljzataból. A kábelt tartsa távol hőforrásoktól, olajtól, éles peremektől és mozgó alkatrészektől. A sérült vagy összegabalyodott kábel használata megnöveli az áramütés kockázatát.
5. Az elektromos gépet kültéren arra alkalmas hosszabbító kábelrel üzemeltesse. A kültéri használatra szolgáló hálózati kábel csökkenti az áramütés kockázatát.

- Ha mindenképpen nedves helyen kell használni a gépet, a tápellátást áramvédő kapcsolóval (ÁVK) védett hálózathoz csatlakoztassa. Az ÁVK használata csökkenti az áramütés kockázatát.
- Mindig érdemes legfeljebb 30 mA áramerősségű ÁVK-kapcsolóval védett maradékáramot használni.
- Használat előtt ellenőrizze, hogy a táp- és hosszabbító kábelben nincsenek-e sérülések vagy elöregedésre utaló jelek.
- Ha használat közben a tápkábel megsérül, azonnal húzza ki a tápkábelt a csatlakozóaljzathoz. A kábelhez csak azután érjen hozzá, ha már kihúzta a konnektorból.
- Ha a kábelek megrongálódtak vagy külsőjük kopott, ne használja a gépet.
- Tartsa távol a hosszabbító kábelt a vágó alkatrészekről.

A gép indítása

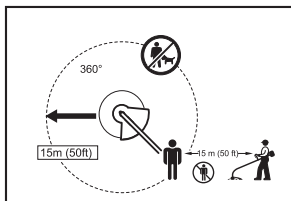

- Győződjön meg arról, hogy 15 méter sugarú munkaterületen belül senki nem tartózkodik, valamint ügyeljen a közelben lévő állatokra is. Ellenkező esetben ne indítsa el a gépet.
 - Mielőtt elindítja a gépet, győződjön meg az üzemeltetés biztonságosságáról. Ellenőrizze a vágó és a védőelem biztonságos működését, felszerelését, illetve a kapcsoló/fogantyú akadálymentes és helyes működését. Ellenőrizze a fogantyúk tisztaságát és szárazságát, valamint azt, hogy a kapcsoló ki- és bekapcsolja-e a gépet.
 - A gép használata előtt ellenőrizze, hogy vannak-e rajta sérült alkatrészek. A sérült védőelemeket és egyéb alkatrészeket alapos vizsgálattal kell ellenőrizni annak eldöntésére, hogy működtethető-e biztonságosan és rendeltetésnek megfelelően a gép. Ellenőrizze a mozgó alkatrészek beállítását és rögzítését, az alkatrészek épségét, rögzítését, illetve a gép üzemeltetését befolyásoló valamennyi elemet. A sérült védőelemet vagy egyéb sérült alkatrészeket egyéb útmutatás hiányában a hivatalos szervizközpontnak kell megjavítania vagy kicserélnie.
 - A gépet csak akkor indítsa el, ha biztonságos távolságban van valamennyi végtagjától.
 - Indítás előtt ellenőrizze, hogy a vágó nem ér-e hozzá valamilyen kemény tárgyhoz, pl. ágakhoz, kövekhez stb. Indítás után a vágószerszám forogni kezd.
- A gépet csak jól megvilágított helyen és jó látásviszonyok között használja. Télen ügyeljen a nedves, csúszós felületekre, jégre és hóra (csúszásveszély). Munkavégzés közben mindig biztosan álljon.
 - Gondoskodjon róla, hogy végtagjai megfelelően védettek legyenek a vágó ellen.
 - Tartsa végtagjait távol a vágóéltől; különösen ügyeljen a gép bekapcsolásakor.
 - Vágni csak a derékmagasság alatt szabad.
 - A gépet leírásról üzemeltetni tilos.
 - Bizonytalan felületen munkát végezni tilos.
 - A gép üzemeltetése közben kerülje az egyensúly elvesztésével járó testhelyzeteket. Ügyeljen arra, hogy soha ne veszítse el az egyensúlyát. Mindig álljon stabilan, ha lejtőn dolgozik. A munkavégzés közben mindig sétatempóban haladjon, soha ne fusson.
 - Távolítsa el a munkaterületről a homokot, a köveket a szögeket stb. Az idegen tárgyak és anyagok károsíthatják a gépet, valamint a gépből kirepülve súlyos sérülést okozhatnak.
 - Ha a vágó kövekhez vagy más kemény tárgyhoz ért, azonnal állítsa le és vizsgálja át a gépet.
 - A vágáshoz várja meg, hogy a vágó felpörögjön a teljes fordulatszámra.
 - Üzemeltetés közben a gépet mindig két kézzel tartsa. A szerszámgepet használat közben egy kézzel tartani tilos. Munkavégzés közben mindig biztosan álljon.
 - A gép üzemeltetése közben a géppel kapott valamennyi védőelemet használni kell.
 - A gépet kizárólag vész helyzetben ejtse le a földre, mert a hirtelen ütés miatt a gép súlyosan károsodhat.
 - Egyik helyről a másikra való mozgatáskor a gépet a földön húzni tilos, mert a gép károsodhat.
 - A következő esetekben mindig húzza ki a hálózati kábelt:
 - ha a szerszámgepet felügyelet nélkül hagyja;
 - elakadás megszüntetése előtt;
 - a gép ellenőrzése, tisztítása, illetve a rajta végzett munka előtt;
 - beállítás, tartozékok cseréje vagy a gép tárolásra való felkészítése előtt;
 - ha a gép szokatlanul erősen rázkódni kezd;
 - a gép szállításakor.
 - Nem szabad erőltetni a szerszámgepet. Ha nem erőlteti, hatékonyabban végezheti munkáját, és csökkenti a munka közben bekövetkező sérülések kockázatát is.

Karbantartási tudnivalók

Működtetési eljárás

- A gépet tilos üzemeltetni, ha védőelemei sérültek vagy nincsenek a helyükön.
- A munkakezdés előtt ellenőrizni kell a vágószerszám, a védőelemek és a vállheveder állapotát.
- A vágószerszám cseréje, karbantartási munkák és tisztítás előtt állítsa le a motort, és húzza ki a tápkábelt a csatlakozóaljzathoz.
- Használatot követően húzza ki a tápkábelt a csatlakozóaljzathoz, és ellenőrizze épségét.
- Ellenőrizze, hogy vannak-e a gépen megzavart vagy sérült alkatrészek.
- A használaton kívüli gépet olyan száraz helyen tárolja, ahol gyerekek nem férhetnek hozzá, vagy el van zárva.
- Kizárólag a gyártó által javasolt pótalkatrészeket és tartozékokat használja.

7. A szellőzőnyílások mindig legyenek akadálymentesek és tiszták.
8. Rendszeresen vizsgálja át a gépet, különösen használat előtt és után. A szerszám gép javítását bízza hivatalos szervizközpontunkra.
9. A gép fogantyúit tartsa szárazon, olajtól és zsírtól mentesen.
10. A gép tisztításához vizet használni tilos.

ŐRIZZE MEG EZEKET AZ UTASÍTÁSOKAT.

⚠ VIGYÁZAT!

A gép gyakori használata miatt **NE FELEDKEZZEN MEG** a biztonsági óvintézkedésekről; mindig tartsa be őket. A gép **NEM RENDELTETTÉSSZERU** használata vagy a kezelői kézikönyv biztonsági óvintézkedéseinek be nem tartása súlyos személyi sérülést okozhat.

AZ ALKATRÉSZEK ISMERTETÉSE (1. ábra)

A MŰKÖDÉS LEÍRÁSA

⚠ VIGYÁZAT!

A gép beállítása és funkcióinak ellenőrzése előtt mindig kapcsolja ki a gépet, és húzza ki a csatlakozóaljzatból. Ha nem kapcsolja ki és nem húzza ki a gépet a csatlakozóaljzatból, a gép véletlenül elindulhat, ami súlyos személyi sérülést okozhat.

A tápkapcsoló működtetése (2. ábra)

⚠ VIGYÁZAT!

A gép hálózathoz való csatlakoztatása előtt mindig ellenőrizze, hogy megfelelően működik-e a kapcsoló, és elengedett állapotban visszatér-e az „OFF” helyzetbe. A retesz elcsúsztatása nélkül ne húzza meg erősen a kapcsolót. Az erőtetés miatt a kapcsoló elromolhat. A nem megfelelően működő kapcsolójú gép használata esetén elvesztheti uralmát a gép felett, ami személyi sérülést okozhat.

A kapcsoló véletlen meghúzását egy biztonsági retesz akadályozza meg.

A gép elindításához tolja előre a reteszt, és húzza meg a kapcsolót. A leállításához engedje el a kapcsolót.

Műanyag vágófej (3. ábra)

ÉRTEŚÍTÉS:

- Ha a gép nagy fordulatszámon működik, ne próbálja meg ütögetéssel adagolni a drótot. A nagy fordulatszám mellett ütögetés károsíthatja a műanyag vágófejet.
- Ha a fej nem forog, a drót adagolása nem működik megfelelően.

A műanyag vágófej kétrészes fűvágó, amelyben ütögetve lehet a vágódrótot adagolni.

A műanyag drótot úgy adagolhatja, ha a fejet forgás közben a talajhoz üti.

MEGJEGYZÉS:

- Ha a fejet a talajhoz érintve a drót nem adagolódik, tekerje vissza / cserélje ki a műanyag drótot a "Karbantartás" részben leírtak alapján.

Kábeltartó (4. ábra)

Tekerjen fel egy részt a tápkábelből, és akassza fel a kábeltartóra.

ÖSSZESZERELÉS

⚠ VIGYÁZAT!

- Mielőtt bármilyen munkát végezne a gépen, ellenőrizze, hogy a gép ki van-e kapcsolva és a tápkábel ki van-e húzva. Ha nem kapcsolja ki és nem húzza ki a gépet a csatlakozóaljzatból, a gép véletlenül elindulhat, ami súlyos személyi sérülést okozhat.
- A nem teljesen összeszerelt gépet elindítani tilos. A részben összeszerelt gép használata a véletlen elindulás miatt súlyos személyi sérülést okozhat.

A fogantyú felszerelése (5. ábra)

⚠ VIGYÁZAT!

- A távtartót ne szerelje le, és ne nyomja össze. A távtartó távol tartja egymástól a fogantyúkat. Ha a fogantyú és a távtartó kar túl közel van egymáshoz, a gép irányítása nehezzé válhat, és komoly személyi sérülés történhet.

Szerelje fel a fogantyút és a távtartó kart a tengelycső gumirészeire. Állítsa be a fogantyú helyzetét, majd húzza meg a négy csavarral.

A védőelem felszerelése (6. ábra)

⚠ VIGYÁZAT!

- A gépet a rajzon látható védőelem nélkül használni tilos. Ellenkező esetben súlyos személyi sérülés történhet.

⚠ FIGYELEM!

- Ügyeljen rá, hogy a műanyag drót vágása közben ne vágja meg magát.

1. Szerelje fel a védőelemet a tengelyre.
2. Igazítsa a védőelem furatát a tengely fémrészeinek nyílásához.
3. Húzza meg a csavart.

A műanyag vágófej felszerelése (7. ábra)

ÉRTEŚÍTÉS:

- Mindig gyári műanyag vágófejet használjon.

MEGJEGYZÉS:

- Használat előtt távolítsa el a drótvágó burkolatát.

A műanyag vágófej akkor cserélhető a legkönnyebben, ha a gépet megfordítja.

1. Szerelje fel a csészét a tengelyre.
2. A műanyag drótot a nyílásokon átbújtatva vezesse ki azt a csészéből.
3. Szerelje fel az orsót a tengelyre.
4. Nyomja rá az orsót a csészére.
5. Tartsa meg a csészét és az orsót, majd a zárócsavart az óramutató járásával megegyező irányba elforgatva húzza meg őket.

A műanyag vágófej leszereléséhez a csészét tartva forgassa a zárócsavart az óramutató járásával ellentétes irányba.

MŰKÖDTETÉS

A szerszámgép helyes működtetése

A helyes testtartás (8. ábra)

⚠ VIGYÁZAT!

- A gépet mindig testének jobb oldalán tartsa úgy, hogy a távtartó kar teste előtt legyen. A gép helyes helyzetben tartása maximális irányíthatóságot biztosít, és csökkenti a súlyos személyi sérülés kockázatát.

⚠ FIGYELEM!

- Ha munka közben a műanyag vágófej véletlenül hozzátűdik egy kőhöz vagy más kemény tárgyhoz, állítsa le a gépet, és vizsgálja át. Ha a műanyag vágófej sérült, haladéktalanul cserélje ki. A sérült műanyag vágófej súlyos személyi sérülést okozhat.

Fejét és jobb karját a hevederen átbújtatva tegye a vállhevedert a bal vállára, majd tartsa a gépet teste jobb oldalán úgy, hogy a távtartó kar mindig a teste előtt maradjon.

A vállheveder felszerelése (9. ábra)

Állítsa be a vállheveder hosszát úgy, hogy a vágórész a talajjal párhuzamosan álljon.

Csatlakoztassa az akasztót és a hevedert.

⚠ VIGYÁZAT!

- A szerszámgépet mindig tartsa irányítása alatt. Ne engedje, hogy a gép Ön vagy a közelben állók felé fordulhasson. Ha nem tartja jól kézben a gépet, súlyosan megsérülhet nemcsak Ön, hanem a közelben állók is.

Az akasztó és a vállheveder helyzetének beállítása (10. ábra)

Az akasztót a csavart meglazítva állíthatja be a kívánt helyzetbe. Tolja az akasztót a kívánt helyzetbe.

A kívánt helyzet beállítása után húzza meg a csavart.

KARBANTARTÁS

⚠ VIGYÁZAT!

- A gép vizsgálata és karbantartása előtt mindig ellenőrizze, hogy a gép ki van-e kapcsolva és ki van-e húzva a csatlakozóaljzatból. Ha nem kapcsolja ki és nem húzza ki a gépet a csatlakozóaljzattól, a gép véletlenül elindulhat, ami súlyos személyi sérülést okozhat.

ÉRTESSÍTÉS:

- Soha ne használjon gázolajat, benzint, hígítószeret, alkoholt vagy hasonló szereket. Ezek használata elszíneződést, deformációt vagy repedéseket okozhat.

A műanyag vágódrót cseréje (11. ábra)

⚠ VIGYÁZAT!

- Mielőtt a gépet bekapcsolja, ellenőrizze, hogy a műanyag vágófej jól van-e rögzítve a megfelelő helyen. Ha nem rögzíti jól a műanyag vágófejet a helyén, a fej elszabadulhat, és súlyos sérülést okozhat.

1. Az óramutató járásával ellentétesen csavarva távolítsa el a zárócsavart.
2. Szerelje le az orsót és a csészét. Távolítsa el a régi műanyag drótot az orsból.
3. Vágjon le egy 3 – 6 méter hosszú műanyag drótot. Hajtsa kettőbe úgy, hogy az egyik szára 80 – 100 milliméterrel hosszabb legyen. (12. ábra)

4. Hurkolja az új drót közepét az orsó közepén lévő kivágásba úgy, hogy a drót az erre a célra szolgáló két mélyedésbe kerüljön. (13. ábra)
5. Tekerje fel szorosan a drót mindkét szárát az orsón lévő nyíl irányába.
6. A műanyag vágófejet a kezelői kézikönyv utasításai szerint szerelje fel. (14. ábra)

Atermék BIZTONSÁGÁNAK és MEGBÍZHATÓSÁGÁNAK megőrzése érdekében a javítási és bármilyen más karbantartási vagy beállítási munkát a hivatalos Makita szervizközpontokkal kell elvégeztetni, és ezekhez mindig eredeti Makita pótalkatrészeket kell használni.

KARBANTARTÁSI IDŐKÖZÖK

Alkatrészek:	Időköz:	Teendő:
Hálózati csatlakozókábel	Használat előtt minden alkalommal	Szemrevételezéssel ellenőrizze, nem észlelhető-e rajta erős kopás vagy sérülés. Ha sérült, javíttassa meg a területileg illetékes szervizközponttal.
Segédfogantyú csavarja	Használat előtt minden alkalommal	Ellenőrizze, nem laza-e a csavar. Ha a csavar laza, húzza meg. Ha a csavar sérült, cserélje ki.
Vágóeszköz védőburkolata (védőelem)	Használat előtt minden alkalommal	Ellenőrizze, nem laza-e a csavar, és nem sérült-e a védőelem. Ha a csavar laza, húzza meg. Ha a védőelem sérült, cserélje ki.
Műanyag vágófej	10 üzemóránként	Szemrevételezéssel ellenőrizze, nem észlelhető-e rajta erős kopás vagy sérülés. Ha sérült, cserélje ki.

HIBAELEHÁRÍTÁS

Mielőtt a gépet szervizbe viszi, érdemes saját magának átvizsgálnia a gépet. Ha a kézikönyvben nem ismertett problémára bukkan, ne próbálja meg szétszerelni a gépet. Keresse fel a hivatalos Makita szervizközpontot, ahol mindig eredeti Makita alkatrészekkel végzik a javítást.

A hiba jellege	Ok	Teendő
A motor nem jár.	Nincs bedugva a hálózati csatlakozókábel.	Csatlakoztassa a hálózati kábelt.
	Rossz a hálózati csatlakozókábel.	Kérje fel a helyileg illetékes, hivatalos szervizközpontot a javításra.
	A meghajtórendszer nem működik megfelelően.	
A motor rövid idő után leáll.	Túlmelegedés.	Állítsa le a gépet, és várja meg, amíg lehül.
A motor nem éri el a maximális fordulatszámot.	A meghajtórendszer nem működik megfelelően.	Kérje fel a helyileg illetékes, hivatalos szervizközpontot a javításra.
A vágószerszám nem forog: azonnal állítsa le a gépet!	Idegen tárgy, például egy faág ragadt a védőelem és a műanyag vágófej közé.	Távolítsa el az idegen tárgyat.
	A meghajtórendszer nem működik megfelelően.	Kérje fel a helyileg illetékes, hivatalos szervizközpontot a javításra.
Rendellenes rázkódás: azonnal állítsa le a gépet!	A műanyag drót egyik vége elszakadt.	A forgó műanyag vágófejet a földhöz érintve engedjen rá drótot.
	A meghajtórendszer nem működik megfelelően.	Kérje fel a helyileg illetékes, hivatalos szervizközpontot a javításra.
A vágószerszám és a motor nem áll le: Azonnal húzza ki a hálózati kábelt!	Elektromos vagy elektronikai hiba.	Húzza ki a hálózati kábelt a csatlakozóaljzattól, és kérje fel a helyileg illetékes, hivatalos szervizközpontot a javításra.

OPCIONÁLIS TARTOZÉKOK

⚠ FIGYELEM!

• A tartozékok vagy kiegészítők használata kizárólag az útmutatóban ismertetett Makita szerszámmal együtt javasolt. Ettől eltérő tartozékok és kiegészítők használata személyi sérülést okozhat. A tartozékokat és kiegészítőket csak a rendeltetésüknek megfelelően használja.

Ha a tartozékokkal kapcsolatban segítségre vagy részletesebb tájékoztatásra van szüksége, kérje a helyi Makita szervizközpont segítségét.

- Műanyag vágófej
- Műanyag drót (vágódrót)
- Vállheveder

MEGJEGYZÉS:

• Lehetséges, hogy a listában szereplő egyes tételek normál tartozékként a csomag részét képezik. A tételek országonként eltérőek lehetnek.

Popis celkového pohľadu

1 Vešiak na kábel	8 Hradlo	16 Klobúčik
2 Napájací kábel (tvar zástrčky sa môže líšiť v závislosti od krajiny)	9 Kryt rezného nástroja (ochranný kryt)	17 Očka
3 Zadná rukoväť	10 Rezný nástroj	18 Cievka
4 Uzamykacia páčka	11 Popruh na rameno	19 Uťahovacia matica
5 Vypínač	12 Oblasť najúčinniejšieho kosenia	20 Orezávač struny
6 Predná rukoväť	13 Rukoväť	21 Kryt
7 Záves (závesný bod)	14 Gumená časť	22 Záves
	15 Ochranný kryt	23 80 – 100 mm

ŠPECIFIKÁCIE

Model	UR3500	UR3501
Typ rukoväti	Kruhová rukoväť	
Celková dĺžka	1 550 mm	
Hmotnosť netto	4,3 kg	
Nepreerušovaný menovitý príkon	700 W	1 000 W
Rýchlosť pri voľnobehu	6 500 min ⁻¹	6 500 min ⁻¹
Používaný rezný nástroj	Rezná hlavica s nylonovou strunou	
Šírka orezávania	350 mm	
Bezpečnostná trieda	II / II	

- V dôsledku nášho nepretržitého vývoja a výskumu sa špecifikácie uvedené v tejto časti môžu kedykoľvek bez upozornenia zmeniť.
- Špecifikácie sa môžu líšiť v závislosti od konkrétnej krajiny.
- Hmotnosť podľa procedúry EPTA 01/2003

Hlučnosť	Priemerná hladina akustického tlaku		Priemerná hladina akustického výkonu		Príslušná norma	
	Model	L _{PA} (dB(A))	K (neurčitost') (dB(A))	L _{WA} (dB(A))		K (neurčitost') (dB(A))
	UR3500	81,6	2,5	93,75	1,46	EN 50636-2-91
	UR3501	79,8	2,5	93,4	1,61	

- Používajte prostriedky na ochranu sluchu.

Vibrácie	Predná rúčka		Zadná rúčka		Príslušná norma alebo smernica	
	Model	a _h (m/s ²)	K (neurčitost') (m/s ²)	a _h (m/s ²)		K (neurčitost') (m/s ²)
	UR3500	2,272	1,5	2,222	1,5	EN 50636-2-91
	UR3501	2,268	1,5	2,248	1,5	

- Deklarovaná hodnota emisie vibrácií sa merala v súlade so štandardnou testovacou metódou a môže sa použiť na porovnanie jednotlivých nástrojov.
- Deklarovaná hodnota emisie vibrácií sa môže použiť aj na predbežné posúdenie vystavenia vibráciám.

⚠ VÝSTRAHA:

- Emisia vibrácií počas skutočného používania elektrického nástroja sa môže líšiť od deklarovanej hodnoty v závislosti od spôsobu, akým sa nástroj používa.
- Nezabudnite sa oboznámiť s bezpečnostnými opatreniami na ochranu operátora, ktoré vychádzajú z odhadu miery vystavenia za podmienok skutočného používania (so zohľadnením všetkých fáz cyklu používania, akou je aj doba, počas ktorej je nástroj vypnutý alebo beží na voľnobeh, prípadne sa spúšťa).

Symbyly

V nasledujúcej časti sú uvedené symbyly, ktoré sa používajú v súvislosti so zariadením. Oboznámte sa s ich významom skôr, než začnete zariadenie používať.



- Venujte mimoriadnu starostlivosť a pozornosť.



- Prečítajte si návod na obsluhu.



- Nebezpečenstvo, pozor na vymršťované predmety.



- Vzdialenosť medzi nástrojom a okolostojacimi musí byť aspoň 15 m.



- Upozornite okolostojacich na dodržiavanie bezpečnej vzdialenosti.



- Udržiavajte vzdialenosť aspoň 15 m.



- Noste helmu, ochranné okuliare a prostriedky na ochranu sluchu.



- Noste ochranné rukavice.



- Noste pevnú obuv s protišmykovými podrážkami. Odporúča sa bezpečnostná obuv s oceleovou špicou.



- Nevystavujte pôsobeniu vlhkosti.



- Ak je napájací kábel poškodený alebo zapletený, odpojte ho od zdroja napájania.



- Nepoužívajte čepeľ.



- DVOJITÁ IZOLÁCIA



- Len pre štáty EÚ
Z dôvodu prítomnosti nebezpečných komponentov v zariadení môžu mať použité elektrické a elektronické zariadenia negatívny vplyv na životné prostredie a ľudské zdravie. Elektrické a elektronické zariadenia nelikvidujte spolu s komunálnym odpadom!

V súlade s európskou smernicou o odpade z elektrických a elektronických zariadení a v súlade s prispôbenými vnútroštátnymi právnymi predpismi by sa použité elektrické a elektronické zariadenia mali zbierať osobitne a odovzdávať na samostatnom zbernom mieste pre komunálny odpad, ktoré sa prevádzkuje v súlade s predpismi na ochranu životného prostredia. Označujte to symbol preškrtnutej smetnej nádoby na zariadení.

VYHLÁSENIE O ZHODE V RÁMCI ES

Len pre krajiny Európy

Vyhlásenie o zhode v rámci ES je do tohto návodu na používanie zahrnuté ako Príloha A.

DOLEŽITÉ BEZPEČNOSTNÉ POKYNY

⚠ VÝSTRAHA: Prečítajte si všetky bezpečnostné upozornenia a všetky pokyny. Nedodržovanie upozornení a pokynov môže viesť k zasiahnutiu elektrickým prúdom, požiaru a/alebo vážnemu poraneniu.

Ušchovajte si všetky upozornenia a pokyny, ak by ste sa k nim v budúcnosti potrebovali vrátiť.

1. Toto zariadenie môžu používať deti vo veku od 8 rokov a osoby so zníženými fyzickými, zmyslovými či mentálnymi schopnosťami, prípadne osoby s nedostatočnými skúsenosťami a znalosťami, ak k tomu dochádza pod dohľadom, ak im boli poskytnuté pokyny týkajúce sa používania zariadenia bezpečným spôsobom, a ak si uvedomujú súvisiace riziká.
2. Deti sa so zariadením nesmú hrať.
3. Oboznámte sa s ovládacími prvkami a správnym používaním zariadenia.
4. Výstraha. Rezné časti sa ďalej otáčajú aj po vypnutí motora.
5. Nikdy nedovoľte, aby zariadenie používali deti alebo osoby, ktoré sa neoboznámili s pokynmi na používanie zariadenia.
6. Ak sa v blízkosti zariadenia nachádzajú ľudia (najmä ak ide o deti) alebo domáce zvieratá, prestaňte s používaním zariadenia.
7. Zariadenie používajte iba pri dennom svetle alebo pri dostatočnom umelom osvetlení.
8. Pred použitím zariadenia a po každom náraze skontrolujte, či sa neprejavujú príznaky opotrebovania alebo poškodenia, a podľa potreby sa postarajte o opravu.
9. Dajte pozor, aby ste sa neporanili na zariadení na zastrihnutie orezávacej struny. Po vytiahnutí novej struny zariadenie vždy zapínajte až po jeho obrátení do normálnej prevádzkovej polohy.
10. Nikdy nevymieňajte nekovové rezné nástroje za kovové rezné nástroje.
11. Toto zariadenie nie je určené na používanie osobami (vrátane detí) s obmedzenými fyzickými, zmyslovými alebo mentálnymi schopnosťami, prípadne osobami s nedostatočnými skúsenosťami a znalosťami, pokiaľ nejde o používanie pod dohľadom osoby zodpovedajúcej za ich bezpečnosť alebo o používanie po poskytnutí pokynov týkajúcich sa používania zariadenia takouto osobou. Na deti je nutné dozerať, aby ste mali istotu, že sa nebudú hrať so zariadením.
12. Nástroj používajte s maximálnou starostlivosťou a pozornosťou.
13. Nástroj používajte iba v prípade, že ste v poriadku po fyzickej stránke. Pri práci postupujte pokojne a opatrne. Používajte zdravý úsudok a nezabúdajte, že za nehody alebo škody spôsobené iným ľudom alebo na ich majetku zodpovedá operátor alebo používateľ.
14. Nikdy nepoužívajte nástroj, ak ste unavení, necítite sa byť zdraví, alebo ak ste pod vplyvom alkoholu alebo liekov.
15. Ak spozorujete, že nástroj nepracuje tak, ako by mal, musíte ho okamžite vypnúť.

16. Pred kontrolou, čistením či údržbou zariadenia, a keď sa zariadenie nepoužíva, odpojte zariadenie od zdroja napájania.
17. Nikdy nepoužívajte náhradné diely ani príslušenstvo, ktoré neposkytol alebo neodporúča výrobca.

Určené využitie nástroja

1. Používajte správny nástroj. Elektrická kosačka na trávu je určený len na kosenie trávy. Nesmie sa používať na žiadne iné účely, ako, napríklad, na orezávanie živých plotov, pretože to môže viesť k poraneniám.

Prostriedky osobnej ochrany

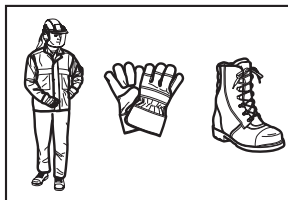
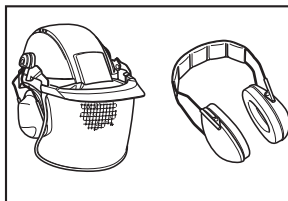

1. Vhodne sa oblečte. Použitý odev musí byť účelný a primeraný, čiže nesmie byť príliš voľný, ale nesmie vás obmedzovať v pohybe. Nenoste ani šperky ani odevy, ktoré by sa mohli zachytávať vo vysokej trávě. Noste ochrannú pokrývku hlavy, pod ktorú si môžete schovať dlhé vlasy.
2. Pri používaní nástroja vždy noste pevnú obuv s protišmykovou podrážkou. Ochráni vás pred poraneniami a poskytne vám účinnú oporu.
3. Noste ochranné okuliare.

Bezpečnosť pri práci s elektrickým zariadením

1. Vyhýbajte sa nebezpečnému prostrediu. Nepoužívajte nástroj vo vlhkom alebo mokrom prostredí a nevystavujte ho dažďu. Voda prenikajúca do nástroja zvyšuje riziko zasiahnutia elektrickým prúdom.
2. Zástrčka elektrického zariadenia musí byť kompatibilná s elektrickou zásuvkou. Zástrčku nikdy a žiadnym spôsobom neupravujte. Nepoužívajte žiadne adaptérové zástrčky s uzemnenými elektrickými zariadeniami. Neupravované zástrčky a zodpovedajúce zásuvky znižujú riziko zasiahnutia elektrickým prúdom.
3. Vyhňte sa telesnému kontaktu s uzemnenými povrchmi, ako sú potrubia, radiátory, mriežky a chladničky. Ak je vaše telo uzemnené, zvyšuje sa riziko zasiahnutia elektrickým prúdom.

4. **Nepoužívajte kábel na účely, na ktoré nie je určený.** Kábel nikdy nepoužívajte na nosenie, ťahanie alebo odpájanie elektrického zariadenia. Dajte pozor, aby sa kábel nedostal do kontaktu so zdrojom tepla, olejom, ostrými okrajmi alebo pohybujúcimi sa súčasťami. Poškodené alebo zapletené káble zvyšujú riziko zasiahnutia elektrickým prúdom.
5. **Pri používaní elektrického zariadenia v exteriéri používajte predlžovací kábel, ktorý je vhodný na používanie v exteriéri.** Používanie kábla vhodného na používanie v exteriéri znižuje riziko zasiahnutia elektrickým prúdom.
6. **Ak je elektrické zariadenie nevyhnutné použiť v mokrom prostredí, použite zdroj napájania s ochranou pred zvyškovým prúdom (RCD).** Používanie zariadenia RCD znižuje riziko zasiahnutia elektrickým prúdom.
7. **Odporúča sa vždy používať zdroj napájania so zariadením RCD s maximálnym nominálnym zvyškovým prúdom 30 mA.**
8. Pred použitím skontrolujte napájací aj predlžovací kábel, či nie sú poškodené alebo opotrebované.
9. Ak sa kábel poškodí počas používania, okamžite odpojte kábel od zdroja napájania. **Nedotýkajte sa kábla, kým ho neodpojíte od zdroja napájania.**
10. Ak sú káble poškodené alebo opotrebované, nástroj nepoužite.
11. Udržiaavajte predlžovací kábel v dostatočnej vzdialenosti od rezných častí.

Spustenie nástroja

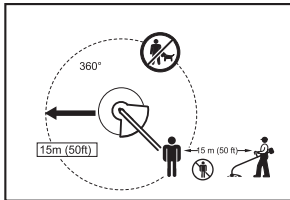

1. Skontrolujte, či sa v pracovnom dosahu 15 metrov nenachádzajú žiadne deti ani ďalšie osoby a venujte pozornosť aj zvieratám, ktoré sa môžu nachádzať v blízkosti pracovného dosahu. Ak sa tam nachádzajú, prestaňte s používaním nástroja.
 2. Pred použitím vždy skontrolujte, či je bezpečné nástroj použiť. Skontrolujte, či rezný nástroj a kryt sú zabezpečené a či sa vypínač a páčka dajú jednoducho a správne prepínať. Skontrolujte, či sú rukoväti čisté a suché, a otestujte, či vypínač správne zapína a vypína nástroj.
 3. Pred ďalším použitím nástroja skontrolujte, či jeho súčasťi nie sú poškodené. Kryt alebo inú súčasť, ktorá je poškodená, je potrebné starostlivo skontrolovať, či bude pracovať správne a či bude plniť úlohu, na ktorú je určená. Skontrolujte zarovnanie a upevnenie pohybujúcich sa súčasťi, celistvosť dielov, spoje a všetko ostatné, čo by mohlo mať vplyv na prevádzku. Kryt alebo inú súčasť, ktorá je poškodená, je nutné riadne opraviť alebo vymeniť v našom autorizovanom servisnom stredisku, ak v tomto návode nie je uvedené inak.
 4. Motor zapínajte iba v prípade, ak sa vaše ruky a nohy nachádzajú mimo dosahu rezného nástroja.
 5. Pred spustením skontrolujte, či rezný nástroj nie je v kontakte s tvrdými predmetmi, ako sú konáre, kamene alebo iné predmety, pretože rezný nástroj sa pri spúšťaní začne otáčať.
- ## Spôsob používania
1. Zariadenie nikdy nepoužívajte s poškodeným krytom alebo bez krytu.
 2. Nástroj používajte len pri dostatočnom svetle a viditeľnosti. Počas zimného obdobia si dávajte pozor na šmykľavých alebo mokrych miestach, na ľade a na snehu (hrozí riziko pošmyknutia). Vždy zaujmite pevný postoj.
 3. Dajte si pozor na poranenie nôh a rúk rezným nástrojom.
 4. Ruky a nohy majte vždy v dostatočnej vzdialenosti od rezných častí, a to najmä pri spúšťaní motora.
 5. Nikdy nekoste so zariadením zdvihnutým nad úroveň pása.
 6. Nikdy nestojte so spusteným nástrojom na rebriku.
 7. Nikdy nepracujte na nestabilných povrchoch.
 8. Nepreceňujte svoje schopnosti. Vždy dbajte na zachovanie rovnováhy. Vždy sa uistite, že na svahoch máte pevnú pôdu pod nohami. Vždy sa pohybujte chôdzou a nikdy nebehaťe.
 9. Odstráňte piesok, kamene, klince a podobné predmety, ktoré sa nachádzajú v pracovnom dosahu. Nevhodné predmety môžu poškodiť rezný nástroj, ktorý ich môže vymrštíť, čo môže viesť k vážnemu poraneniu.
 10. Ak rezný nástroj zasiahne kamene alebo iné tvrdé predmety, okamžite vypnite motor a skontrolujte rezný nástroj.
 11. Nezačínajte s kosením skôr, než rezný nástroj dosiahne svoju prevádzkovú rýchlosť.
 12. Pri používaní nástroj vždy držte oboma rukami. Nástroj počas používania nikdy nedržte len jednou rukou. Vždy zaujmite pevný postoj.
 13. Počas prevádzky je nutné používať všetky ochranné prostriedky (ako sú napríklad kryty), ktoré boli dodané s nástrojom.
 14. S výnimkou prípadov núdze nástroj nikdy neodhadzujte ani nepúšťajte z rúk na zem, pretože to môže viesť k vážnemu poškodeniu nástroja.
 15. Pri presúvaní z miesta na miesto nástroj nikdy neťahajte po zemi, pretože pri premiestňovaní týmto spôsobom sa nástroj môže poškodiť.
 16. Nástroj odpojte od elektrickej zásuvky:
 - pri každom ponechaní bez dozoru,
 - pred každým uvoľňovaním jeho zablokovania,
 - pred každou kontrolou, čistením alebo údržbou nástroja,
 - pred každou úpravou, výmenou príslušenstva alebo pred uskladnením,
 - vždy, keď nástroj začne nezvyčajne vibrovať,
 - pri každom prenášaní nástroja.
 17. Pri používaní nástroja nepostupujte nasilu. Nástroj bude pracovať lepšie a zniží sa aj pravdepodobnosť rizika poranenia, ak bude dosahovať výkon, na ktorý bol navrhnutý.

Pokyny pre údržbu

1. Pred každým začatím používania je nutné skontrolovať stav rezného nástroja, ochranných prostriedkov a popruhu na rameno.
2. Pred vykonávaním údržby, výmenou rezného nástroja a čistením nástroja vypnite motor a odpojte nástroj z elektrickej zásuvky.
3. Po použití nástroj odpojte z elektrickej zásuvky a skontrolujte ho, či nie je poškodený.
4. Skontrolujte, či spoje nie sú uvoľnené a či súčasti zariadenia nie sú poškodené (ako je, napríklad, takmer do polovice opotrebovaný rezný nástroj).
5. Ak sa zariadenie nepoužíva, uschovajte ho na suchom mieste, ktoré je uzamknuté alebo mimo dosahu detí.
6. Používajte iba náhradné diely a príslušenstvo, ktoré odporúča výrobca.
7. Vždy skontrolujte, či vetracie otvory nie sú upchaté nečistotami.
8. Pravidelne vykonávajte kontrolu a údržbu nástroja, najmä pred použitím a po použití. Nástroj si vždy dávajte opraviť iba v našom autorizovanom servisnom stredisku.
9. Rukoväti udržiavajte v suchom a čistom stave a neznečistené olejom ani inou masťou.
10. Na čistenie jednotky nikdy nepoužívajte vodu.

TIETO POKYNY SI USCHOVAJTE.

⚠ VÝSTRAHA:

NEPRESTÁVAJTE striktné dodržiavať bezpečnostné pravidlá týkajúce sa produktu a nepodliehajte vlastnej pohodlnosti alebo uspokojeniu s bohatými skúsenosťami s produktom (nadobudnutými jeho opakovaným používaním). **NESPRÁVNE POUŽÍVANIE** alebo nedodržiavanie bezpečnostných pravidiel uvedených v tomto návode na obsluhu môže viesť k vážnemu poraneniu osôb.

OPIS SÚČASTÍ (Obr. 1)

FUNKČNÝ OPIS

⚠ VÝSTRAHA:

- Pred úpravou alebo kontrolou funkčnosti nástroja vždy zabezpečte, aby bol nástroj vypnutý a odpojený z elektrickej zásuvky. Ak ho nevypnete a neodpojíte, môže to viesť k vážnym poraneniam osôb v dôsledku náhodného spustenia.

Činnosť vypínača (Obr. 2)

⚠ VÝSTRAHA:

- Pred zapojením do elektrickej zásuvky vždy skontrolujte, či sa vypínač správne aktivuje a či sa po uvoľnení vráti do polohy OFF. Vypínač intenzívne nestláčajte bez posunutia uzamykacej páčky. Mohlo by to viesť k mechanickému poškodeniu vypínača. Prevádzkovanie nástroja s nesprávne sa aktivujúcim vypínačom môže viesť k strate kontroly nad nástrojom a k vážnemu poraneniu osôb.

Na zabránenie náhodnému stlačeniu vypínača je k dispozícii uzamykacia páčka.

Ak chcete nástroj spustiť, posuňte uzamykaciu páčku dopredu a potom zatlačte na vypínač. Ak chcete nástroj zastaviť, uvoľnite vypínač.

Rezná hlavica s nylonovou strunou (Obr. 3)

UPOZORNENIE:

- Nepokúšajte sa posúvať strunu naražením hlavice, keď je nástroj v prevádzke pri vysokých otáčkach. Posúvanie naražením pri vysokých otáčkach môže spôsobiť poškodenie reznej hlavice s nylonovou strunou.
- Ak sa hlavica neotáča, posúvanie naražením nebude fungovať správne.

Rezná hlavica s nylonovou strunou je duálna hlavica kosačky na trávu s mechanizmom na posúvanie naražením.

Ak chcete vysunúť nylonovú strunu, narazte reznou hlavicoou o zem, keď sa rezná hlavica otáča.

POZNÁMKA:

- Ak sa nylonová struna pri náraze hlavice nevysunie, prevíňte alebo vymeňte nylonovú strunu podľa postupov opísaných v časti „Údržba“.

Vešiak na kábel (Obr. 4)

Vytvorte na napájacom kábli malú slučku a kábel zaveste na vešiak na kábel.

ZOSTAVENIE

⚠ VÝSTRAHA:

- Pred vykonávaním úprav na nástroji vždy skontrolujte, či je nástroj vypnutý a odpojený zo zásuvky. Ak ho nevypnete a neodpojíte, môže to viesť k vážnym poraneniam osôb v dôsledku náhodného spustenia.
- Nástroj nikdy nespúšťajte, kým nie je úplne zložený. Prevádzkovanie nástroja v čiastočne zostavenom stave môže viesť k vážnym poraneniam osôb v dôsledku náhodného spustenia.

Inštalácia rukoväti (Obr. 5)

⚠ VÝSTRAHA:

- Neodstraňujte ani nestláčajte rozperu. Rozpera udržiava potrebnú vzdialenosť medzi oboma rukami. Ak vzdialenosť medzi rúčkou s hradlom a druhou rúčkou nastavíte tak, aby bola menšia, než je dĺžka rozpery, môže to viesť k strate kontroly nad nástrojom a k vážnemu poraneniu osôb.

Umiestnite rukoväť a hradlo na gumenú časť na tyči hriadeľa. Upravte polohu rukoväti a potom rukoväť upevnite štyrmi skrutkami.

Inštalácia ochranného krytu (Obr. 6)

⚠ VÝSTRAHA:

- Nástroj nikdy nepoužívajte bez nasadeného ochranného krytu. Nedodržanie tohto pokynu môže viesť k vážnemu poraneniu osôb.

⚠ POZOR:

- Dajte pozor, aby ste sa neporanili na reznom nástroji na orezanie nylonovej struny.

1. Umiestnite ochranný kryt na hriadeľ.
2. Zarovnajtie otvor na ochrannom kryte so štrbinou na kovovej časti hriadeľa.
3. Upevnite ich skrutkou s maticou.

Inštalácia reznej hlavice s nylonovou strunou (Obr. 7)

UPOZORNENIE:

- Použite pôvodnú reznú hlavicu s nylonovou strunou.

POZNÁMKA:

- Pred použitím odstráňte kryt na orezávači struny.

Obráťte nástroj hornou časťou nadol, aby ste mohli jednoducho vymeniť reznú hlavicu s nylonovou strunou.

1. Nasadíte klobúčik na os.
2. Prevlečte nylonové struny cez očká tak, aby vychádzali z klobúčika.
3. Nasadíte cievku na os.
4. Zatláčajte cievku do klobúčika.
5. Držte klobúčik a cievku a upevnite ich uťahovacou maticou, ktorú budete otáčať v smere hodinových ručičiek.

Ak chcete odstrániť reznú hlavicu s nylonovou strunou, držte klobúčik a otáčajte uťahovaciu maticu proti smeru hodinových ručičiek.

PREVÁDZKOVANIE

Správne zaobchádzanie s nástrojom

Správne umiestnenie (Obr. 8)

⚠ VÝSTRAHA:

- **Nástroj vždy umiestňujte po svojom pravom boku tak, aby ste hradlo mali vždy pred svojim telom.** Správne umiestnenie nástroja vám poskytne maximálnu kontrolu a znižuje riziko vážneho poranenia osôb.

⚠ POZOR:

- **Ak rezná hlavica s nylonovou strunou počas používania nástroja náhodou narazí na skalu alebo tvrdý predmet, zastavte nástroj a skontrolujte, či nie je poškodená. Ak je rezná hlavica s nylonovou strunou poškodená, okamžite ju vymeňte.** Používanie poškodenej reznej hlavice s nylonovou strunou môže viesť k vážnemu poraneniu osôb.

Preveste si popruh na ľavé rameno tak, že cez popruh prevlečiete hlavu a pravé rameno a umiestnite nástroj po svojom pravom boku, pričom hradlo sa musí vždy nachádzať pred vaším telom.

Nasadenie popruhu na rameno (Obr. 9)

Upravte dĺžku popruhu tak, aby rezný nástroj bol vždy v rovnobežnej polohe voči zemi.

Pripojte popruh k závesu.

⚠ VÝSTRAHA:

- **Pozorne dbajte o to, aby ste nástroj mali vždy pod kontrolou. Nedovoľte, aby bol nástroj vychýlený k vám alebo k inej osobe v blízkosti miesta, kde pracujete.** Neudržanie kontroly nad nástrojom môže viesť k vážnemu poraneniu okolostojacich a operátora.

Úprava polohy závesu a popruhu na rameno (Obr. 10)

Ak chcete zmeniť polohu závesu, uvoľnite skrutku na závese. Potom záves posuňte.

Po úprave polohy závesu utiahnite skrutku.

ÚDRŽBA

⚠ VÝSTRAHA:

- **Pred kontrolou alebo údržbou nástroja vždy zabezpečte, aby bol nástroj vypnutý a odpojený zo zásuvky.** Ak ho nevypnete a neodpojíte, môže to viesť k vážnym poraneniám osôb v dôsledku náhodného spustenia.

UPOZORNENIE:

- Nikdy nepoužívajte petrolej, benzín, riedidlo, alkohol ani iné podobné látky. Výsledkom ich použitia môžu byť zmena farby, deformácia alebo popraskanie.

Výmena nylonovej struny (Obr. 11)

⚠ VÝSTRAHA:

- **Zabezpečte, aby rezná hlavica s nylonovou strunou bola pred použitím nástroja správne pripevnená k nástroju.** Nesprávne pripevnenie reznej hlavice s nylonovou strunou môže viesť k jej rozpadnutiu a vážnemu poraneniu osôb.

1. Odstráňte uťahovaciu maticu otáčaním proti smeru hodinových ručičiek.
2. Odstráňte cievku a klobúčik. Odstráňte starú nylonovú strunu z cievky.
3. Odrežte si nylonovú strunu s dĺžkou 3 – 6 m. Reznú strunu prehnite na dve polovice, pričom jedno rameno ponechajte o 80 – 100 mm dlhšie než druhé rameno. **(Obr. 12)**
4. Zaviknite stred novej nylonovej struny do zárezu nachádzajúceho sa v strede cievky medzi dvoma drážkami kanálikov pre nylonovú strunu. **(Obr. 13)**
5. Naviňte oba konce pevne okolo drážok kanálikov v smere označenom šípku na cievke.
6. Nainštalujte reznú hlavicu s nylonovou strunou tak, ako je opísané v tomto návode na obsluhu. **(Obr. 14)**

Ak chcete udržať **BEZPEČNOSŤ** a **SPOLAHLIVOSŤ** výrobku, všetky opravy, ostatné úkony údržby alebo úpravy musia byť vykonávané v autorizovaných servisných strediskách spoločnosti Makita a musia sa pri tom vždy používať náhradné diely od spoločnosti Makita.

INTERVAL ÚDRŽBY

Časť:	Interval:	Postup:
Napájací kábel	Vždy pred použitím	Vizuálne skontrolujte, či nie je nadmerne opotrebovaný alebo poškodený. Ak je poškodený, požiadajte svoje miestne servisné stredisko o opravu.
Skrutka pomocnej rukoväti	Vždy pred použitím	Skontrolujte, či skrutka nie je uvoľnená. Skrutku pritiahnite, ak je uvoľnená. Vymeňte ju, ak je poškodená.
Kryt rezného nástroja (chránič)	Vždy pred použitím	Skontrolujte, či skrutka nie je uvoľnená a či chránič nie je poškodený. Skrutku pritiahnite, ak je uvoľnená. Chránič vymeňte, ak je poškodený.
Rezná hlavica s nylonovou strunou	Každých 10 h	Vizuálne skontrolujte, či nie je nadmerne opotrebovaná alebo poškodená. Ak je poškodená, vymeňte ju.

RIEŠENIE PROBLÉMOV

Pred požiadanim o opravu vykonajte najskôr vlastnú kontrolu. Ak narazíte na problém, ktorý nie je vysvetlený v návode, nepokúšajte sa nástroj rozoberať. Namiesto toho sa obráťte na autorizované servisné strediská spoločnosti Makita, ktoré na opravy vždy používajú náhradné diely od spoločnosti Makita.

Porucha činnosti	Príčina	Opatrenie
Motor nepracuje.	Zdroj napájania nie je zapojený.	Zapojte nástroj do zdroja napájania.
	Napájací kábel je nefunkčný.	Požiadajte miestne autorizované servisné stredisko o opravu.
	Systém pohonu nepracuje správne.	
Motor sa po krátkom behu zastaví.	Prehriatie	Prestaňte s používaním nástroja a nechajte ho vychladnúť.
Motor nedosiahne maximálne otáčky.	Systém pohonu nepracuje správne.	Požiadajte miestne autorizované servisné stredisko o opravu.
Rezný nástroj sa neotáča: okamžite zastavte zariadenie!	Medzi krytom a reznou hlaviceou s nylonovou strunou sa nachádza cudzí predmet, ako napríklad konár.	Odstráňte cudzí predmet.
	Systém pohonu nepracuje správne.	Požiadajte miestne autorizované servisné stredisko o opravu.
Abnormálne vibrácie: okamžite zastavte zariadenie!	Jeden koniec nylonovej struny je zlomený.	Narazením otáčajúcej sa reznej hlavice s nylonovou strunou o zem vysuňte strunu.
	Systém pohonu nepracuje správne.	Požiadajte miestne autorizované servisné stredisko o opravu.
Rezný nástroj a motor sa nemôžu zastaviť: okamžite odpojte zariadenie od zdroja napájania!	Elektrická alebo elektronická porucha.	Odpojte zariadenie od zdroja napájania a požiadajte miestne autorizované servisné stredisko o opravu.

VOLITEĽNÉ PRÍSLUŠENSTVO



POZOR:

• Toto príslušenstvo alebo doplnky sú odporúčané na používanie s nástrojom od spoločnosti Makita, ktorý je opísaný v tomto návode. Používanie iného príslušenstva alebo doplnkov môže predstavovať riziko z hľadiska poranenia osôb. Príslušenstvo alebo doplnky používajte iba na účel, na ktorý sú určené.

Ak potrebujete pomoc alebo ďalšie podrobnosti v súvislosti s týmto príslušenstvom, obráťte sa na miestne servisné stredisko spoločnosti Makita.

- Rezná hlavica s nylonovou strunou
- Nylonová struna (rezný drôt)
- Popruh na rameno

POZNÁMKA:

- Niektoré položky v zozname môžu byť súčasťou balenia nástroja ako štandardné príslušenstvo. Môžu sa líšiť v závislosti od konkrétnej krajiny.

Vysvětlivky k přehlednému nákresu

1	Držák kabelu	8	Zábrana	16	Miska
2	Napájecí kabel (tvar se může mezi jednotlivými zeměmi lišit)	9	Kryt žací hlavy (ochrana)	17	Průchodky
3	Zadní rukojeť	10	Žací hlava	18	Cívka
4	Pojistná páčka	11	Popruh přes rameno	19	Pojistný šroub
5	Spínač	12	Nejefektivnější úsek vyžínání	20	Nůž struny
6	Přední rukojeť	13	Rukojeť	21	Krytka
7	Závěs (závěsné oko)	14	Pružná objímka	22	Závěsné oko
		15	Ochranný kryt	23	80 – 100 mm

TECHNICKÉ ÚDAJE

Model	UR3500	UR3501
Typ rukojeti	Smyčková uzavřená	
Celková délka	1 550 mm	
Čistá hmotnost	4,3 kg	
Trvalý jmenovitý příkon	700 W	1 000 W
Otáčky bez zatížení	6 500 min ⁻¹	6 500 min ⁻¹
Určený žací nástroj	Strunová žací hlava	
Šířka vyžínání	350 mm	
Bezpečnostní třída	□ / II	

- Vzhledem k našemu nepřetržitému programu výzkumu a vývoje jsou zde uvedené technické parametry předmětem změny bez předchozího upozornění.
- Technické údaje se mohou mezi jednotlivými zeměmi lišit.
- Hmotnost na základě metody EPTA-01/2003

Hluk	Průměrná úroveň akustického tlaku		Průměrná úroveň akustického výkonu		Příslušná norma	
	Model	L _{PA} (dB(A))	Nestállost K (dB(A))	L _{WA} (dB(A))		Nestállost K (dB(A))
	UR3500	81,6	2,5	93,75	1,46	EN 50636-2-91
	UR3501	79,8	2,5	93,4	1,61	

- Používejte chrániče sluchu.

Vibrace	Přední rukojeť		Zadní rukojeť		Příslušná norma nebo směrnice	
	Model	a _h (m/s ²)	Nestállost K (m/s ²)	a _h (m/s ²)		Nestállost K (m/s ²)
	UR3500	2,272	1,5	2,222	1,5	EN 50636-2-91
	UR3501	2,268	1,5	2,248	1,5	

- Deklarovaná hodnota vibrací byla naměřena v souladu se standardní testovací metodou a lze ji využít ke srovnávání strojů mezi sebou.
- Deklarovanou hodnotu vibrací lze také použít k předběžnému posouzení expozice.













⚠ VAROVÁNÍ:

- Úroveň vibrací během skutečného používání nástroje se může od deklarované hodnoty lišit na základě způsobů, jakými se stroj používá.
- Ujistěte se, že znáte bezpečnostní opatření na ochranu obsluhy stroje, které jsou založené na odhadu expozice ve skutečných podmínkách (za předpokladu posouzení všech fází operačního cyklu – kromě doby spuštění také intervalů, kdy je stroj vypnutý a kdy běží naprázdno).

Symbyoly

Na stroji se používají následující symbyoly. Než začnete stroj používat, přesvědčte se, že symbyolům rozumíte.



-  • Dávejte velký pozor.
-  • Přečtěte si návod k obsluze.
-  • Nebezpečí – dávejte pozor na odletující předměty.
-  • Vzdálenost mezi nástrojem a okolostojícími osobami musí být nejméně 15 m.
-  • Nedovolte přístup kolemjdoucím.
-  • Dodržujte vzdálenost nejméně 15 m.
-  • Používejte přílbu, chrániče zraku a sluchu.
-  • Používejte ochranné rukavice.
-  • Používejte pevnou obuv s protiskluzovou podrážkou. Doporučujeme bezpečnostní obuv s ocelovou špičkou.
-  • Stroj nevystavujte vlhku.
-  • Pokud je napájecí kabel poškozený nebo zamotaný, odpojte síťovou vidlici.
-  • Nepoužívejte nůž.
-  • DVOJITÁ IZOLACE

• Pouze pro země EU

Z důvodu přítomnosti nebezpečných součástí v zařízení může použité elektrické a elektronické zařízení negativně ovlivnit životní prostředí a lidské zdraví.

Elektrické a elektronické spotřebiče nevyhazujte do domovního odpadu! V souladu s evropskou směrnicí o odpadních elektrických a elektronických zařízeních a jejím přírřpůsobením ve vnitrostátním právu by se použítá elektrická a elektronická zařízení měla vyhazovat odděleně a odevzdávat na vyhrazeném sběrném místě komunálního odpadu, které je provozováno v souladu s předpisy na ochranu životního prostředí.

Toto je označeno symbolem přeškrtnuté popelnice na kolečkách, který je umístěn na zařízení.

ES PROHLÁŠENÍ O SHODĚ

Pouze pro evropské země

Prohlášení o shodě pro ES je k tomuto návodu k použití připojeno jako Příloha A.

DŮLEŽITÉ BEZPEČNOSTNÍ POKYNY

⚠ VAROVÁNÍ! Pozorně si přečtete veškerá bezpečnostní upozornění a všechny pokyny. Při nedodržení všech níže uvedených pokynů může dojít k úrazu elektrickým proudem, požáru nebo vážnému ublížení na zdraví.

Veškerá bezpečnostní upozornění a pokyny si uložte k pozdějšímu nahlédnutí.

1. Tento přístroj mohou používat děti starší 8 let a osoby se sníženými fyzickými, smyslovými nebo duševními schopnostmi nebo s nedostatečnými zkušenostmi a znalostmi, pokud budou pod dohledem nebo jsou poučeny o bezpečném používání přístroje a chápou související nebezpečí.
2. Děti by si neměly s přístrojem hrát.
3. Seznamte se s ovládacími prvky a správným použitím zařízení.
4. Varování. Řezné prvky pokračují v rotaci i po vypnutí motoru.
5. Nikdy nedovolte používat stroj dětem nebo osobám, které nejsou seznámeny s pokyny.
6. Pokud jsou v blízkosti lidé (zejména děti) nebo zvířata, přestaňte stroj používat.
7. Stroj používejte pouze za denního nebo kvalitního umělého osvětlení.
8. Před použitím stroje a po jakémkoli nárazu zkontrolujte stav případného opotřebení nebo poškození a v případě potřeby zajistěte opravu.
9. Chraňte se před poraněním nástrojem používaným k zastříhávání délky struny. Po vytažení nové vyžínací struny vždy vraťte stroj do normální pracovní polohy.
10. Nikdy nenahrazujte nekovový žací nástroj nástrojem kovovým.
11. Tento stroj není určen pro osoby (včetně dětí) se sníženými fyzickými, smyslovými nebo duševními schopnostmi nebo s nedostatečnými zkušenostmi a znalostmi, pokud nebudou pod dohledem nebo nebudou poučeny o používání stroje osobou odpovědnou za jejich bezpečnost. Děti musí být pod dohledem, aby bylo zaručeno, že si se strojem nebudou hrát.
12. Stroj používejte s maximální možnou pozorností a opatrností.
13. Stroj používejte pouze tehdy, pokud jste v dobré fyzické kondici. Práci provádějte v klidu a opatrně. Používejte zdravý rozum a pamatujte si, že obsluha nebo uživatel je zodpovědný za nehodu nebo nebezpečí způsobené jiným osobám nebo jejich majetku.
14. Stroj nikdy nepoužívejte, pokud jste unaveni, cítíte se nemocní nebo jste pod vlivem alkoholu nebo návykových látek.
15. Pokud bude stroj vykazovat jakékoli známky neobvyklého provozu, musí se okamžitě vypnout.
16. Před kontrolou, čištěním nebo prací na stroji, nebo pokud se stroj nepoužívá, ho odpojte od elektrické sítě.
17. Nikdy nepoužívejte náhradní díly nebo příslušenství, které nebyly dodány nebo doporučeny výrobcem.

Určené použití stroje

1. Používejte správné zařízení. Elektrický vyžinač je určen pouze k vyžínání trávy a řídkého plevelu. Nesmí se používat k jiným účelům, např. ke stříhání živého plotu, protože by mohlo dojít ke zranění.

Osobní ochranné pomůcky

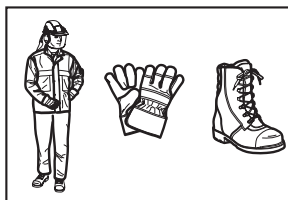
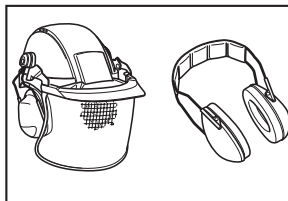

1. Řádně se oblékněte. Oděv musí být funkční a přiměřený, tj. musí být přiléhavý, ale nesmí bránit v pohybu. Nenoste šperky nebo oblečení, které by se mohlo zachytit vysokou trávou. Používejte ochrannou pokrývku hlavy, která zakryje dlouhé vlasy.
2. Při používání stroje vždy noste pevnou obuv s protiskluzovou podrážkou. Tím předejdete zranění a zajistíte si dobrou oporu při chůzi.
3. Noste ochranné brýle nebo chrániče zraku.

Elektrická bezpečnost

1. Vyhňte se nebezpečnému prostředí. Nástroj nepoužívejte na vlhkých nebo mokrych místech nebo za deště. Při vniknutí vody do stroje se zvyšuje nebezpečí úrazu elektrickým proudem.
2. Typ vidlice stroje musí odpovídat zásuvce. Vidlice nikdy žádným způsobem neupravujte. U zemněných strojů nikdy nepoužívejte žádné adaptéry. Při použití neupravených vidlic a odpovídajících zásuvek se sníží nebezpečí úrazu elektrickým proudem.
3. Dávejte pozor, aby během provozu nedošlo ke kontaktu vašeho těla s uzemněnými předměty (např. potrubí, radiátory, sporáky a chladničky). Pokud je vaše tělo uzemněno, existuje zvýšené nebezpečí úrazu elektrickým proudem.
4. Nenamáhejte kabel. Kabel nikdy nepoužívejte k přenášení, tahání nebo odpojení stroje ze zásuvky. Kabel udržujte z dosahu tepla, oleje, ostrých hran nebo pohyblivých dílů. Poškozené nebo zamotané kabely zvyšují nebezpečí úrazu elektrickým proudem.
5. Při práci se strojem ve venkovním prostředí používejte prodlužovací kabel vhodný pro venkovní prostředí. Používání kabelu vhodného pro venkovní prostředí sníží nebezpečí úrazu elektrickým proudem.

- Pokud je práce se strojem ve vlhkém prostředí nevyhnutelná, použijte napájení s proudovým chráničem. Používání proudového chrániče sníží nebezpečí úrazu elektrickým proudem.
- Vždy se doporučuje použít napájení s proudovým chráničem se jmenovitým vybavovacím proudem 30 mA nebo méně.
- Dříve než začnete, zkontrolujte stav napájecího a prodlužovacího kabelu kvůli poškození nebo opotřebením.
- Pokud se kabel během používání poškodí, okamžitě ho odpojte od zdroje. Před odpojením zdroje se kabelu nedotýkejte.
- Pokud je kabel poškozen nebo opotřeben, stroj nepoužívejte.
- Prodlužovací kabel neponechávejte v dosahu řezyňch prvků.
- Ruce ani nohy neponechávejte v blízkosti žací hlavy za všech okolností a zejména při spuštění motoru.
- Nikdy nesekejte výše než do pasu.
- Nikdy nepoužívejte stroj na žebříku.
- Nikdy nepracujte na nestabilních plochách.
- Nezakopněte. Vždy udržujte rovnováhu. Při práci ve svahu vždy dávejte pozor, kam šlapete. Kráčejte, nikdy neběhejte.
- Odstraňte písek, kameny, hřebíky apod. nalezené v pracovním prostoru. Cizí předměty mohou poškodit žací hlavu a mohou se odrazit a způsobit vážné zranění.
- Pokud žací hlava narazí na kameny nebo jiné pevné předměty, okamžitě vypněte motor a žací hlavu zkontrolujte.
- Před zahájením vyžínání musí žací hlava dosáhnout plné pracovní rychlosti.
- Během práce vždy držte stroj oběma rukama. Nikdy ho nadržte jen jednou rukou. Vždy noste bezpečnou obuv.
- Během práce musí být použity všechny ochranné součásti a kryty dodávané se strojem.
- Kromě případů nouze nikdy nepouštějte ani neházejte stroj na zem, protože by jinak mohlo dojít k jeho vážnému poškození.
- Při přemísťování nikdy netahejte stroj po zemi, protože by se mohl při tomto způsobu pohybu poškodit.
- Vždy vytáhněte vidlici ze zásuvky:
 - kdykoli ponecháte stroj bez dozoru;
 - před odstraňováním překážek;
 - před kontrolou, čištěním nebo prací na stroji;
 - před veškerým seřizováním, výměnou příslušenství nebo uskladněním;
 - kdykoli stroj začne vibrovat nebo vydávat neobvyklý hluk;
 - před každým transportem stroje.
- Stroj nepřetěžujte. Odvede práci lépe a s menší pravděpodobností nebezpečí poranění při rychlosti, na kterou byl zkonstruován.

Nastartování stroje

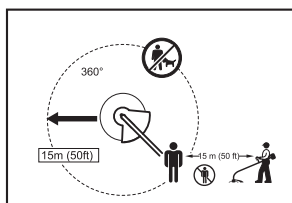

- Ujistěte se, že v pracovním prostoru v okruhu 15 m nejsou žádné děti nebo jiné osoby, a také dávejte pozor na všechna zvířata v blízkosti. Jinak stroj zastavte.
- Před uvedením do provozu vždy zkontrolujte, zda je bezpečné se strojem pracovat. Zkontrolujte zajištění žací hlavy, krytu a páčky spínače kvůli snadnému přístupu a bezchybné funkci. Zkontrolujte, zda jsou rukojeti čisté a suché a přezkoušejte funkci zapnutí a vypnutí spínače.
- Před dalším použitím stroje zkontrolujte poškozené díly. Kryt nebo jiný poškozený díl je nutno pečlivě zkontrolovat, abyste zjistili, zda stroj bude správně fungovat a plnit určenou funkci. Zkontrolujete uspořádání a upevnění pohyblivých dílů, porušení dílů, usazení a další podmínky, které mohou ovlivnit provoz stroje. Kryt nebo jiný poškozený díl je nutno nechat pečlivě opravit nebo vyměnit v našem autorizovaném servisním středisku, pokud není někde v návodu uvedena jiná informace.
- Motor zapínejte pouze tehdy, pokud nemáte ruce a nohy v blízkosti žací hlavy.
- Před nastartováním se ujistěte, že žací hlava není v kontaktu s tvrdými předměty (např. větve, kameny apod.), protože po nastartování se začne otáčet.

Pokyny pro údržbu

- Před zahájením prací je nutno zkontrolovat stav žací hlavy, ochranných prvků a ramenního popruhu.
- Před zahájením údržby, výměny žací hlavy a čištění stroje vypněte motor a vytáhněte vidlici ze zásuvky.
- Po použití stroje vytáhněte vidlici ze zásuvky a zkontrolujte případné poškození.
- Zkontrolujte uvolněné šrouby a poškozené díly, např. při vypotřebenosti přibližně poloviny délky struny ve strunové hlavě.
- Pokud se stroj nepoužívá, uskladněte ho v suchém prostředí, mimo dosah dětí.
- Používejte pouze náhradní díly a příslušenství doporučené výrobcem.
- Za všech okolností dbejte na to, aby byly ventilační otvory bez nečistot.
- Stroj pravidelně kontrolujte a udržujte, zejména před a po použití. Opravy stroje nechte provádět pouze v našem autorizovaném servisním středisku.

Provoz

- Nikdy nepoužívejte stroj s poškozeným nebo nenasazeným krytem.
- Stroj používejte pouze za dobrého světla a viditelnosti. Během zimního období dávejte pozor na kluzké nebo mokré povrchy, led a sníh (hrozí nebezpečí uklouznutí). Vždy noste bezpečnou obuv.
- Chraňte si nohy a ruce před zraněním žací hlavou.

- Rukojetí udržujte suché, čisté, bez oleje a mastnoty.
- K čištění stroje nikdy nepoužívejte vodu.

TYTO POKYNY SI ULOŽTE.

⚠ VAROVÁNÍ:

NEDOVLTE, aby vaše pohodlnost nebo zkušenosti (nabyté opakovaným používáním výrobku) nahradily přísné zásady bezpečného používání tohoto výrobku. Při ZNEUŽITÍ nebo chybě při dodržování bezpečnostních pokynů v této příručce může dojít k závažnému poranění.

POPIS DÍLŮ (Obr. 1)

POPIS FUNKCÍ

⚠ VAROVÁNÍ:

• Před seřizováním nebo kontrolou funkcí stroje si vždy ověřte, že je stroj vypnutý a odpojený od sítě. Při opomenutí vypnutí a odpojení může dojít k závažnému poranění způsobenému náhodným spuštěním.

Funkčnost síťového vypínače (Obr. 2)

⚠ VAROVÁNÍ:

• Před zapojením stroje do sítě vždy přezkoušejte, zda spínač pracuje správně a při uvolnění se vrací do polohy „OFF“. Nemačkejte spínač silou bez posunutí pojistné páčky. Mohlo by dojít k jeho poškození. Při práci s nástrojem, u něhož se spínač nepohybuje správně, může dojít ke ztrátě kontroly a závažnému osobnímu poranění.

Aby nedošlo k náhodnému stisku spínače, pod rukojetí je umístěna pojistná páčka.

Chcete-li stroj spustit, posuňte pojistnou páčku dopředu a poté stiskněte spínač. Chcete-li stroj zastavit, spínač uvolněte.

Strunová žací hlava (Obr. 3)

UPOZORNĚNÍ:

• Pokud se hlava točí ve vysokých otáčkách, nepokoušejte se o vysunutí struny z hlavy. Při nárazu ve vysokých otáčkách se může strunová žací hlava poškodit.

• Mechanismus vysunutí struny nemusí pracovat správně, pokud se hlava nebude otáčet.

Strunová žací hlava představuje dvojitý výžinací prvek s poloautomatickým posuvem struny.

Chcete-li nylonovou strunu vysunout, během otáčení udeřte žací hlavou o zem.

POZNÁMKA:

• Pokud se nylonová struna během úderu hlavou nevysune, odviňte/vyměňte ji podle pokynů popsanych v odstavci „Údržba“.

Držák kabelu (Obr. 4)

Ze síťového kabelu vytvořte malou smyčku a tu zavěste na držák.

SESTAVENÍ

⚠ VAROVÁNÍ:

• Než budete na stroji provádět jakékoli práce, vždy se přesvědčte, že je vypnutý a odpojený od sítě. Při opomenutí vypnutí a odpojení může dojít k závažnému poranění způsobenému náhodným spuštěním.

• Stroj nikdy nespouštějte, pokud není kompletně sestaven. Při opomenutí vypnutí a odpojení může dojít k závažnému poranění způsobenému náhodným spuštěním.

Instalace rukojetí (Obr. 5)

⚠ VAROVÁNÍ:

• Nesundávejte ani nestahujte rozpěrku. Rozpěrka slouží k zachování určité vzdálenosti mezi oběma rukama. Při umístění rukojetí/zábrany do blízkosti další rukojetí mimo vzdálenost překračující délku rozpěrky může dojít ke ztrátě kontroly a závažnému poranění obsluhy.

Rukojeť a zábranu nasadte na pružnou část hřídelové trubice. Upravte polohu rukojetí a poté ji čtyřmi šrouby utáhněte.

Instalace ochranného krytu (Obr. 6)

⚠ VAROVÁNÍ:

• Stroj nikdy nepoužívejte bez ochranného krytu. Jinak může dojít k závažnému poranění.

⚠ UPOZORNĚNÍ:

• Dávejte pozor, abyste se o nůž ke zkracování nylonové struny sami neporanili.

- Ochranný kryt nasadte na trubici.
- Otvor v krytu nastavte proti drážce na kovové části trubice.
- Utáhněte je šroubem.

Instalace strunové žací hlavy (Obr. 7)

UPOZORNĚNÍ:

• Používejte pouze originální strunovou žací hlavu.

POZNÁMKA:

• Před použitím sundejte krytku nože struny.

Abyste mohli strunovou žací hlavu snadno vyměnit, otočte stroj vzhůru nohama.

- Misku nasadte na osu.
- Konce nylonové struny protáhněte průchodkami, aby vyčnívaly z misky.
- Cívku nasadte na osu.
- Zatlačte ji do misky.
- Misku i cívku přidržíte a poté je utáhněte pojistným šroubem (ve směru hod. ručiček).

Chcete-li strunovou žací hlavu sundat, přidržte misku a pojistným šroubem otáčejte proti směru hodinových ručiček.

PROVOZ

Správné zacházení s nástrojem

Správná pozice (Obr. 8)

⚠ VAROVÁNÍ:

• Stroj mějte vždy vpravo od sebe, aby se jeho zábrana nacházela vždy před vašim tělem. Správná poloha stroje je důležitá pro maximální kontrolu a snižuje nebezpečí závažného poranění.

UPOZORNĚNÍ:

- Pokud strunová žací hlava během práce náhodou narazí na kámen nebo tvrdý předmět, nástroj zastavte a zkontrolujte případné poškození. Pokud je strunová žací hlava poškozena, okamžitě ji vyměňte. Používání poškozené strunové žací hlavy může způsobit závažné poranění.

Popruh přes rameno si přetáhněte přes pravou paži a hlavu a nasadte na levé rameno. Stroj ponechte po své pravé straně, abyste měli zábranu vždy před sebou.

Připojení popruhu přes rameno (Obr. 9)

Délku popruhu si upravte tak, aby byla žací hlava paralelně k zemi.

Připojte závěsné oko a popruh.

VAROVÁNÍ:

- **Za všech okolností věnujte mimořádnou pozornost zachování kontroly nad strojem. Nedovolte, aby se stroj stočil k vám nebo směrem k někomu v pracovním prostoru.** Při ztrátě kontroly nad strojem může dojít k vážnému zranění kolemjdoucích a obsluhy.

Nastavení polohy závěsného oka a popruhu přes rameno (Obr. 10)

Chcete-li změnit polohu závěsného oka, uvolněte šroub na závěsu. Poté závěsné oko přesuňte.

Po změně polohy závěsného oka šroub utáhněte.

ÚDRŽBA

VAROVÁNÍ:

- Než budete provádět kontrolu nebo údržbu stroje, vždy se přesvědčte, že je vypnutý a odpojený ze sítě. Při opomenutí vypnutí a odpojení může dojít k závažnému poranění způsobenému náhodným spuštěním.

UPOZORNĚNÍ:

- Nikdy nepoužívejte automobilový benzín, technický benzín, ředidlo, alkohol nebo podobné prostředky. Jinak může dojít ke změně zabarvení, deformacím nebo prasklinám.

Výměna nylonové struny (Obr. 11)

VAROVÁNÍ:

- **Před zahájením práce si ověřte, zda je strunová žací hlava správně připevněna ke stroji.** Při nesprávném zajištění může strunová žací hlava odlétnout od stroje a způsobit závažné poranění.

1. Otáčením proti směru hodinových ručiček odstraňte pojistný šroub.
2. Sundejte cívku a misku. A z cívky vyndejte starou nylonovou strunu.
3. Odřízněte kus nylonové struny v délce 3 – 6 m. Strunu přeložte na dvě poloviny a jednu polovinu ponechte asi o 80 – 100 mm delší než druhou. **(Obr. 12)**
4. Střed nové nylonové struny zahákněte za výřez ve středu cívky mezi dvěma vodicími kanálky určenými pro strunu. **(Obr. 13)**
5. Oba konce struny pevně naviňte do vodicích kanálků ve směru vyznačeném na cívce.
6. Strunovou žací hlavu nainstalujte podle pokynů v tomto návodu. **(Obr. 14)**

Chcete-li zachovat BEZPEČNOST a SPOLEHLIVOST výrobku, veškerou další údržbu nebo seřizování musí provádět autorizované servisní středisko Makita, které k opravám vždy využívá náhradní díly značky Makita.

INTERVAL ÚDRŽBY

Součást:	Interval:	Jak na to:
Napájecí kabel	Před každým použitím	Proveďte vizuální kontrolu, zda není opotřebený nebo poškozený. Pokud je poškozený, požádejte místní servisní středisko o opravu.
Přídavný šroub držadla	Před každým použitím	Zkontrolujte, zda šroub není povolen. Povolený šroub utáhněte. Pokud je šroub poškozen, vyměňte ho.
Kryt žací hlavy (ochrana)	Před každým použitím	Zkontrolujte, zda šroub není povolen a zda není ochranný kryt poškozen. Povolený šroub utáhněte. Pokud je ochranný kryt poškozen, vyměňte ho.
Strunová žací hlava	Každých 10 hodin	Proveďte vizuální kontrolu, zda není opotřebována nebo poškozena. Pokud je poškozena, vyměňte ji.

ŘEŠENÍ ZÁVAD

Dříve než se obrátíte na servis, proveďte nejprve svou vlastní kontrolu. Pokud narazíte na problém, který není v tomto návodu vysvětlen, nepokoušejte se stroj rozebírat. Raději se obraťte na autorizované servisní středisko Makita, které k opravám vždy využívá náhradních dílů značky Makita.

Stav poruchy	Příčina	Řešení
Motor se netočí.	Není připojeno napájení.	Zapojte vidlici do zásuvky.
	Napájecí kabel je poškozen.	Požádejte místní autorizované servisní středisko o opravu.
	Pohonný systém nefunguje správně.	
Motor se po chvíli používání zastavuje.	Přehřátí.	Přestaňte stroj používat a nechte ho vychladnout.
Stroj nedosahuje maximálních otáček.	Pohonný systém nefunguje správně.	Požádejte místní autorizované servisní středisko o opravu.
Žací hlava se netočí: stroj okamžitě zastavte!	Cizí předmět, například větev, uvízl mezi krytem a strunovou žací hlavou.	Odstraňte cizí předmět.
	Pohonný systém nefunguje správně.	Požádejte místní autorizované servisní středisko o opravu.
Neobvyklé vibrace: stroj okamžitě zastavte!	Jeden konec nylonové struny se ulomil.	Rotující strunovou žací hlavou udeřte proti zemi, aby se vysunula struna.
	Pohonný systém nefunguje správně.	Požádejte místní autorizované servisní středisko o opravu.
Žací hlavu a motor nelze zastavit: Okamžitě odpojte přívod napětí!	Došlo k závadě na elektrickém nebo elektronickém systému.	Odpojte síťové napájení a požádejte místní autorizované servisní středisko o opravu.

VOLITELNÉ PŘÍSLUŠENSTVÍ

UPOZORNĚNÍ:

- Se strojem Makita popisovaným v tomto návodu se doporučuje používat následující příslušenství nebo doplňky. Při použití jiného příslušenství nebo doplňků může vzniknout nebezpečí zranění osob. Příslušenství nebo doplňky používejte pouze k jejich uvedenému účelům.

Pokud budete potřebovat pomoc a další podrobnosti ohledně těchto příslušenství, obraťte se na místní servisní středisko Makita.

- Strunová žací hlava
- Nylonová struna (žací prvek)
- Popruh přes rameno

POZNÁMKA:

- Některé položky ze seznamu mohou být součástí dodávky jako standardní příslušenství. Mezi jednotlivými zeměmi se mohou lišit.

Razlaga splošnega pogleda

1 Držalo za kabel	9 Varovalo rezalnega orodja (ščitnik)	16 Posodica
2 Električni kabel (oblika se lahko razlikuje od države do države)	10 Rezalno orodje	17 Ušesca
3 Zadnji ročaj	11 Ramenski pas	18 Tuljava
4 Zaklepna ročica	12 Najučinkovitejše območje košnje	19 Zaklepni vijak
5 Sprožilno stikalo	13 Ročaj	20 Rezalnik kabla
6 Sprednji ročaj	14 Gumijasti del	21 Pokrov
7 Obešalnik (obešalna točka)	15 Ščitnik	22 Obešalnik
8 Omejevalo		23 80 – 100 mm

SPECIFIKACIJE

Model	UR3500	UR3501
Vrsta ročaja	Zankasti ročaj	
Skupna dolžina	1.550 mm	
Neto teža	4,3 kg	
Stalna vhodna moč	700 W	1.000 W
Hitrost brez obremenitve	6.500 min ⁻¹	6.500 min ⁻¹
Uporabno rezalno orodje	Najlonska rezalna glava	
Širina košnje	350 mm	
Varnostni razred	□/II	

- Zaradi nenehnega razvoja in raziskav se lahko tukaj navedeni tehnični podatki spremenijo brez vnaprejšnjega obvestila.
- Tehnični podatki se lahko razlikujejo od države do države.
- Teža glede na postopek EPTA 01/2003

Hrup	Povprečna raven zvočnega hrupa		Povprečna raven jakosti zvoka		Uporabni standard
Model	L _{PA} (dB(A))	Negotovost K (dB(A))	L _{WA} (dB(A))	Negotovost K (dB(A))	
UR3500	81,6	2,5	93,75	1,46	EN 50636-2-91
UR3501	79,8	2,5	93,4	1,61	

- Nosite zaščito za ušesa.

Vibracije	Sprednji ročaj		Zadnji ročaj		Uporabni standard ali direktiva
Model	a _n (m/s ²)	Negotovost K (m/s ²)	a _n (m/s ²)	Negotovost K (m/s ²)	
UR3500	2,272	1,5	2,222	1,5	EN 50636-2-91
UR3501	2,268	1,5	2,248	1,5	

- Navedena skupna vrednost vibracij je bila izmerjena v skladu s standardnim testnim načinom in se lahko uporablja pri primerjavi enega orodja z drugim.
- Navedena skupna vrednost vibracij se lahko prav tako uporablja pri predhodni oceni izpostavljenosti.

⚠ OPOZORILO:

- Vibracijske emisije med dejansko uporabo električnega orodja se lahko razlikujejo od deklarirane emisijske vrednosti, odvisno od načina uporabe orodja.
- Vselej določite varnostne ukrepe, da zaščitite upravljavca. Te morajo temeljiti na oceni izpostavljenosti v dejanskih pogojih uporabe (upoštevajoč vse dele obratovalnega ciklusa, kot so časi, ko je orodje izključeno in ko miruje, ter čas vklopa).

Simboli

V nadaljevanju so prikazani simboli, uporabljeni za opremo. Pred uporabo zagotovite, da razumete njihov pomen.



- Bodite zelo previdni in pozorni.



- Preberite navodila za uporabo.



- Nevarnost; bodite pozorni na izvržene predmete.



- Razdalja med orodjem in osebami v bližini mora biti najmanj 15 m.



- Prisotne osebe naj ne bodo v neposredni bližini.



- Ohranjajte najm. razdaljo 15 m.



- Nosite čelado, očala in zaščito za sluh.



- Nosite zaščitne rokavice.



- Uporabljajte trdne čevlje z nedrsljivim podplatom. Priporočeni so varnostni škornji z jekeno kapico.



- Ne izpostavljajte vlagi.



- Če je kabel poškodovan ali zavozlan, ga izklopite iz električnega vtiča.



- Ne uporabljati rezila.



- DVOJNA IZOLACIJA



- Samo za države EU
Zaradi prisotnosti nevarnih komponent v opremi ima lahko uporabljena električna in elektronska oprema negativen vpliv na okolje in zdravje ljudi.
Električnih in elektronskih naprav ne odlagajte med gospodinjske odpadke!
Skladno z evropsko Direktivo o odpadni električni in elektronski opremi ter njeno uporabo v državnih zakonih morate rabljeno električno in elektronsko opremo zbirati ločeno in dostaviti na posebno zbiralno mesto za komunalne odpadke, ki deluje skladno s predpisi za zaščito okolja. To nakazuje simbol prečrtanega smetnjaka s kolesi, ki je natisnjen na opremi.

ES-IZJAVA O SKLADNOSTI

Samo za evropske države

ES-izjava o skladnosti je priložena v Prilogi A tem navodilom za uporabo.

POMEMBNI VARNOSTNI NAPOTKI

⚠ OPOZORILO! Preberite vsa varnostna opozorila in navodila. Če ne upoštevate varnostnih navodil, lahko pride do električnega udara, požara in/ali hude telesne poškodbe.

Shranite vsa opozorila in navodila za prihodnjo uporabo.

1. To napravo lahko uporabljajo otroci, starejši od 8 let, in osebe z zmanjšanimi fizičnimi, senzornimi ali psihičnimi sposobnostmi ali brez izkušenj in znanja, če so pod nadzorom ali so bili poučeni o varni uporabi naprave in razumejo povezane nevarnosti.
2. Otroci se ne smejo igrati z napravo.
3. Seznanite se z upravljalnimi elementi in pravilno uporabo orodja.
4. Opozorilo. Rezalni deli se po ugasnjenem motorju še vedno vrtijo.
5. Nikoli ne dopustite, da bi napravo uporabljali otroci ali ljudje, ki niso seznanjeni z navodili za uporabo.
6. Ko so v bližini ljudje (še posebej otroci) ali domače živali, napravo prenehajte uporabljati.
7. Napravo uporabljajte samo podnevi ali pri dobri umetni svetlobi.
8. Pred uporabo naprave in po vsakem trčenju preverite, če opazite znake obrabe ali poškodbe in napravo po potrebi popravite.
9. Pazite, da se ne poškodujete na pripravi, nameščeni za odrez nitke za košnjo. Ko izvlčete novo rezalno nizko, napravo vedno vrnite na njen običajni delovni položaj, preden jo vklopite.
10. Nikoli ne zamenjajte nekovinskega rezalnega orodja s kovinskim.
11. Uporaba te naprave ni namenjena osebam (vključno z otroki) s slabšimi fizičnimi, senzornimi ali duševnimi zmoglostmi ter osebam, ki nimajo potrebnih izkušenj in znanja, razen če so prejele navodila za uporabo ali so pod nadzorom osebe, ki je odgovorna za njihovo varnost. Otroke nadzorujte, saj boste tako preprečili, da se otroci ne bodo igrali z napravo.
12. Orodje uporabljajte z visoko mero previdnosti in zbranosti.
13. Z orodjem naj delajo le osebe, ki so v dobri telesni pripravljenosti. Vsako delo opravljajte mirno in previdno. Uporabljajte zdrav pamet in upoštevajte, da upravljavec ali uporabnik odgovarja za nesreče in nevarnosti, ki se pripetijo drugim ali njihovi lastnini.
14. Orodja nikoli ne uporabljajte, če ste utrujeni, bolni ali pod vplivom alkohola ali drugih zdravil.
15. Orodje je treba takoj izključiti, če opazite znake neobičajnega delovanja.
16. Pred pregledom, čiščenjem ali delom na napravi in kadar je ne uporabljate, vselej izklopite napravo iz električnega omrežja.
17. Nikoli ne uporabljajte nadomestnih delov ali dodatkov, ki jih ni priložil ali priporočil proizvajalec.

Predvidena uporaba orodja

1. Uporabite pravo orodje. Električna kosilnica na nitko je predvidena samo za košnjo trave in rahle pleveli. Ne sme se uporabljati za kakršne koli drugačne namene, kot je rezanje žive meje, ker lahko pride do poškodb.

Osebnna zaščitna oprema

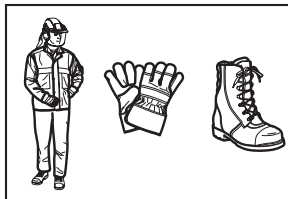
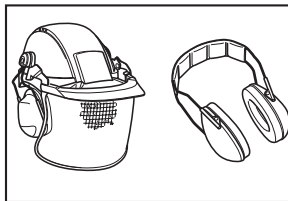

1. Nosite primerna oblačila. Nosite delu primerno obleko, ki se dobro prilaga telesu in vas ne ovira pri gibanju. Ne nosite nakita ali oblačil, ki bi se lahko zapletli v visoko travo. Nosite zaščitno pokrivalo za lase, če imate dolge lase.
2. Pri uporabi orodja vedno nosite trpežno obutev s protizdrsni podplatom. Ta vas bo zaščitila pred poškodbami in zagotovila dobro stabilnost.
3. Nosite zaščitna očala ali naočnike.

Električna varnost

1. Izogibajte se nevarnim okoljem. Orodja ne uporabljajte v vlažnih ali mokrih lokacijah ali ga izpostavljajte dežju. Voda, ki prodre v orodje, poveča nevarnost električnega udara.
2. Vtičnik električnega orodja mora ustrezati napajalni vtičnici. Vtičača ne smete na noben način spreminjati. V primeru ozemljenih orodij ne uporabljajte adapterskih vtičev. Nespremenjeni vtičaki in ustrezne napajalne vtičnice zmanjšajo nevarnost električnega udara.
3. Izogibajte se telesnemu stiku z ozemljenimi površinami, kot so pipe, radiatorji, peči in hladilniki. Če je vaše telo ozemljeno, je nevarnost električnega udara večja.
4. Ne zlorabljajte napajalnega kabla. Nikoli ga ne uporabljajte za nošenje, vlečenje ali odklapanje napajalnega orodja. Pazite, da ne pride v stik z vročino, oljem, ostrimi robovi ali premečnimi deli. Poškodovani ali zavozlani kabli povečujejo nevarnost električnega udara.
5. Ko električno orodje uporabljate na prostem, uporabite podaljšek, ki je primeren za uporabo na prostem. Uporaba podaljška, ki je namenjen uporabi na prostem, zmanjšuje nevarnost električnega udara.
6. Če je uporaba električnega orodja v vlažnem okolju neizogibna, uporabite vir napajanja, ki je zaščiten z napravo okvarnega toka (RCD). Uporaba naprave RCD zmanjšuje nevarnost električnega udara.
7. Priporočena je uporaba električnega napajanja prek RCD-ja z nazivnim okvarnim tokom 30 mA ali manj.
8. Pred uporabo preverite, ali so na napajalnem in podaljševalnem kablu znaki poškodb in staranja.

9. Če se kabel med uporabo poškoduje, ga nemudoma izključite iz električnega omrežja. **Ne dotikajte se kabla, dokler ga ne izključite iz električnega napajanja.**
10. Ne uporabljajte orodja, če je kabel poškodovan ali obrabljen.
11. Podaljševalnega kabla ne približajte rezalnim elementom.

Vklop orodja

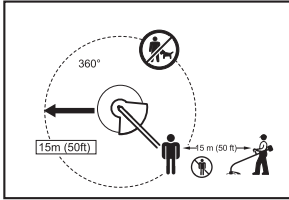

1. **Prepričajte se, da na delovnem območju 15 m (50 čevljev) od vas ni otrok ali drugih oseb, prav tako pa bodite pozorni na živali v delovnem območju.** Če ni tako, prenehajte z uporabo orodja.
2. **Pred vsakim začetkom dela se pripravite, da je orodje varno za uporabo.** Preverite varnost rezalnega orodja in varovala ter pravilno delovanje sprožilnega stikala/ročice. Preglejte, ali so ročaji čisti in suhi, in preizkusite delovanje stikala za vklop/izklop.
3. **Pred nadaljnjo uporabo orodja preglejte poškodovane dele.** Varovalo ali drugi poškodovani del je treba temeljito pregledati, da ugotovite, ali bo lahko še naprej pravilno deloval. Preverite poravnanoost premikajočih se delov, pritrditev premikajočih se delov, lom delov, pritrditev in druga stanja, ki lahko vplivajo na delovanje orodja. Varovalo ali drugi poškodovani del vam mora pooblaščen servisier pravilno popraviti ali zamenjati, razen če je v priročniku navedeno drugače.
4. **Motor vklopite samo, če nimate rok in stopal blizu rezalnega orodja.**
5. **Pred začetkom zagotovite, da rezalno orodje nima stika s trdimi predmeti, kot so veje, kamni itd., ker se bo rezalno orodje ob zagonu začelo vrteti.**

9. **Z delovnega območja odstranite pesek, kamne, žebelje itd.** Tujki lahko poškodujejo rezalno orodje in jih lahko izvrže, kar lahko povzroči poškodbe.
10. **Če rezalno orodje trči ob kamne ali druge trde predmete, takoj izključite motor in preglejte rezalno orodje.**
11. **Pred nadaljevanjem košnje mora rezalno orodje doseči svojo polno delovno hitrost.**
12. **Med delom orodje vedno držite z obema rokama.** Orodja med uporabo nikoli ne držite z eno roko. Pazite na varno stojišče.
13. **Med delom je treba vedno uporabljati zaščitno opremo, kot so varovala, priložena orodju.**
14. **Razen v najnem primeru nikoli ne odlagajte ali vrzite orodja na tla, ker se lahko orodje zelo poškoduje.**
15. **Orodja nikoli ne vlecite po tleh, ko menjavate mesto, ker se lahko tako poškoduje.**
16. **Vedno izvlecite električni vtič:**
 - kadar koli orodje pustite brez nadzora;
 - preden odstranite blokado;
 - pred pregledom, čiščenjem ali delom na orodju;
 - pred kakršnimi koli prilagoditvami, zamenjavo dodatkov ali skladiščenjem;
 - kadar koli se začne orodje nenavadno tresti;
 - kadar koli premikate orodje.
17. **Orodja ne uporabljajte na silo.** Rezultati dela bodo boljši in verjetno poškodb bo manjša, če boste orodje uporabljali s predvideno hitrostjo.

Navodila za vzdrževanje

1. **Pred nadaljevanjem dela je treba preveriti rezalno orodje, zaščitne naprave in ramenski pas.**
2. **Izključite motor in izvlecite električni vtič, preden začnete z vzdrževanjem, menjavo rezalnega orodja ali čiščenjem orodja.**
3. **Po uporabi izvlecite električni vtič in preverite, če je poškodovan.**
4. **Preverite, če so pritrdilni deli zrahljani ali kakšni deli poškodovani.**
5. **Ko naprave ne uporabljate, jo spravite na suho mesto, zaklenjeno in izven dosega otrok.**
6. **Uporabljajte samo nadomestne dele in dodatke, ki jih priporoča proizvajalec.**
7. **Vedno zagotovite, da v prezračevalnih odprtinah ni tujkov.**
8. **Redno pregledujte in vzdržujte orodje, predvsem pred uporabo/po uporabi.** Orodje naj vam popravlja samo pooblaščen servisni center.
9. **Pazite, da bodo ročaji suhi, čisti in brez olja in masti.**
10. **Enote nikoli ne čistite z vodo.**

TA NAVODILA SKRBN O HRANITE.

⚠ OPOZORILO:

NE dovolite, da bi udobje ali poznavanje izdelka (pridobljeno s ponavljajočo uporabo) nadomestilo strogo upoštevanje varnostnih pravil za zadevni izdelek. ZLORABA ali neupoštevanje varnostnih pravil, navedenih v tem priročniku, lahko vodi do resnih telesnih poškodb.

Način dela

1. **Naprave nikoli ne uporabljajte s poškodovanimi varovali ali brez nameščenih varoval.**
2. **Orodje uporabljajte samo pri zadostni svetlobi in vidljivosti.** Pozimi se izogibajte spolzkim in mokrim tlor, ledu in snegu (nevarnost zdrsa). Pazite na varno stojišče.
3. **Pazite, da si stopal in dlani ne poškodujete na rezalnem orodju.**
4. **Dlani in stopal nikoli ne približajte rezalnemu orodju, predvsem pa ne med vkapljanjem motorja.**
5. **Nikoli ne kosite nad višino pasu.**
6. **Orodja nikoli ne uporabljajte na lestvi.**
7. **Nikoli ne delajte na nestabilnih površinah.**
8. **Ne poskušajte seči predaleč.** Vedno ohranjajte dobro stabilnost svojega položaja. Vedno hodite, nikoli ne tecite.

OPIS DELOV (Slika 1)

OPIS FUNKCIJ

⚠ OPOZORILO:

- **Pred nastavitvijo ali pregledom funkcij na orodju vedno izključite orodje in ga izklopite iz električnega omrežja.** Če orodja ne izključite in odklopite lahko pride do resnih telesnih poškodb zaradi nezgodnega zagona.

Delovanje stikala za vklop/izklop (Slika 2)

⚠ OPOZORILO:

- **Pred priklopom orodja vedno preverite, ali se sprožilo stikala pravilno aktivira in vrne na "IZKLJUČEN" položaj, ko ga izpustite. Sprožila stikala ne vlecite premočno, ne da bi premikali tudi zaklepno ročico. Drugače se lahko stikalo zlomi.** Uporaba orodja s stikalom, ki se ne aktivira pravilno, lahko vodi do izgube nadzora in resnih telesnih poškodb.

Da preprečite nezgodno aktiviranje sprožila stikala, je nameščena zaklepna ročica.

Za zagon orodja potisnite zaklepno ročico naprej in nato povlecite sprožilo stikala. Izpustite sprožilo stikala, da se zaustavi.

Najlonska rezalna glava (Slika 3)

OPOMIN:

- Ne skušajte nitke napeljati v glavo z dotikom glave s tlemi, ko orodje deluje z visoko hitrostjo. Napeljava nitke z dotikom glave s tlemi lahko povzroči poškodbo najlonske rezalne glave.
- Napeljevanje nitke z dotikom glave s tlemi ne bo delovalo pravilno, če se glava ne bo vrtela.

Najlonska rezalna glava je dvojna glava kosilnice, ki ima podajalni mehanizem in mehanizem za napeljevanje nizke z dotikom glave s tlemi.

Za napeljavo najlonske nitke z rezalno glavo rahlo udarite ob tla, ko se rezalna glava vrti.

OPOMBA:

- Če se pri tem najlonska nitka ne napelje, navijte/zamenjajte najlonsko nitko, kot je opisano v postopkih v poglavju "Vzdrževanje".

Držalo za kabel (Slika 4)

Z električnim kablom naredite majhno zanko in kabel obesite na držalo za kabel.

SESTAVA

⚠ OPOZORILO:

- **Vedno zagotovite, da je orodje izključeno in izklopljeno, preden začnete z delom na orodju.** Če orodja ne izključite in odklopite lahko pride do resnih telesnih poškodb zaradi nezgodnega zagona.
- **Orodja nikoli ne zaženite, če ni povsem sestavljeno.** Uporaba orodja v delno sestavljenem stanju lahko vodi do resnih poškodb zaradi nezgodnega zagona.

Namestitev ročaja (Slika 5)

⚠ OPOZORILO:

- Ne odstranite ali skróčite distančnika. Distančnik ohranja določeno razdaljo med obema rokama. Če sestav ročaja/prepreke namestite blizu drugega ročaja prek dolžine distančnika, lahko izgubite nadzor nad orodjem in se resno poškodujete.

Ročaj in omejevalo namestite na gumijasti del na cevi. Prilagodite položaj ročaja in ga nato fiksirajte s štirimi vijaki.

Namestitev ščitnika (Slika 6)

⚠ OPOZORILO:

- **Orodja nikoli ne uporabljajte brez prikazanega ščitnika.** Če tega ne boste upoštevali, lahko pride do resnih telesnih poškodb.

⚠ POZOR:

- Pazite, da se ne poškodujete na rezilu za rezanje najlonske nitke.

1. Namestite ščitnik na cev.
2. Poravnajte luknjo ščitnika z rezo kovinskega dela na cevi.
3. Zategnite ju z vijakom.

Namestitev najlonske rezalne glave (Slika 7)

OPOMIN:

- Vselej uporabljajte originalno najlonsko rezalno glavo.

OPOMBA:

- Pred uporabo odstranite pokrov z rezalnika nitke.

Orodje obrnite na glavo tako, da lahko enostavno namestite najlonsko rezalno glavo.

1. Namestite skodelico v os.
2. Napeljite najlonsko nitko skozi ušesca, da bo prišla ven iz skodelice.
3. Namestite tuljavo na os.
4. Pritisnite tuljavo v skodelico.
5. Pridržite skodelico in tuljavo in ju nato zategnite z zaklepnim vijakom, ki ga privijajte v desno.

Če želite najlonsko rezalno glavo odstraniti, obračajte zaklepni vijak na levo in pri tem držite skodelico.

DELOVANJE

Pravilno ravnanje z orodjem

Pravilna drža (Slika 8)

⚠ OPOZORILO:

- **Orodje vedno držite na desni strani tako, da bo omejevalo vedno pred vašim telesom.** Pravilna postavitev orodja omogoča največji nadzor in zmanjša tveganje resnih telesnih poškodb.

⚠ POZOR:

- **Če med delom najlonska rezalna glava slučajno trči ob kamen ali trd predmet, zaustavite orodje in ga pregledajte, če se je poškodovalo. Če je najlonska rezalna glava poškodovana, jo takoj zamenjajte.** Uporaba poškodovane najlonske rezalne glave lahko vodi do resnih telesnih poškodb.

Namestite ramenski pas na levo ramo tako, da glavo in desno roko date skozi pas, orodje pa naj vam visi na desni strani, pri čemer mora biti omejevalo vedno pred vašim telesom.

Pritrrditev ramenskega pasu (Slika 9)

Prilagodite dolžino pasu tako, da bo rezalno orodje vzporedno s tlemi.

Povežite obešalnik in pas.

⚠ OPOZORILO:

- **Bodite zelo previdni in vedno ohranjajte nadzor nad orodjem. Ne dovolite, da se orodje odkloni proti vam ali drugi osebi v bližini.** Če ne boste ohranili nadzora nad orodjem, lahko pride do resnih poškodb oseb v bližini in uporabnika.

Prilagoditev položaja obešalnika in ramenskega pasu (Slika 10)

Če želite spremeniti položaj obešalnika, zrahljajte vijak na obešalniku. Nato obešalnik prestavite.

Ko prilagodite njegov položaj, ga fiksirajte z vijakom.

VZDRŽEVANJE

⚠ OPOZORILO:

- **Pred pregledom ali vzdrževanjem orodja vedno izključite orodje in ga izklopite iz električnega omrežja.** Če orodja ne izključite in odklopite lahko pride do resnih telesnih poškodb zaradi nezgodnega zagona.

OPOMIN:

- Nikoli ne uporabljajte bencina, benzena, razredčila, alkohola ipd. Pojavijo se lahko razbarvanja, deformacije ali razpoke.

Zamenjava najlonske nitke (Slika 11)

⚠ OPOZORILO:

- **Pred začetkom dela zagotovite, da je najlonska rezalna glava pravilno pritrjena na orodje.** Če najlonske rezalne glave ne boste pravilno pritrdili, se lahko razleti in povzroči resne telesne poškodbe.

1. Odstranite zaklepni vijak z obračanjem v levo.
2. Odstranite tuljavo in skodelico. Nato iz tuljave odstranite staro najlonsko nitko.
3. Najlonsko nitko narežite na dolžino 3 – 6 m. Zložite jo na polovico, pri čemer naj bo ena polovica za 80 – 100 mm daljša od druge. **(Slika 12)**
4. Obesite sredino nove najlonske nitke v utor na sredini tuljave med dvema kanaloma, predvidenima za najlonsko nitko. **(Slika 13)**
5. Oba konca čvrsto napeljite po kanalih v smeri, prikazani s puščico na tuljavi.
6. Namestite najlonsko rezalno glavo, kot je opisano v tem priložniku. **(Slika 14)**

Za vzdrževanje VARNOSTI in ZANESLJIVOSTI izdelka lahko popravila in druga vzdrževanja ali nastavitve izvajajo samo v pooblaščenem servisnem centru Makita in vselej z nadomestnimi deli Makita.

INTERVAL VZDRŽEVANJA

Deli:	Interval:	Kako:
Napajalni kabel	Pred vsako uporabo	Vizualno preglejte, da ni močne obrabe ali poškodb. V primeru poškodb se za popravilo obrnite na lokalni servisni center.
Vijak pomožnega ročaja	Pred vsako uporabo	Preverite, da vijak ni zrahljan. Če je zrahljan, ga privijte. Zamenjajte vijak, če je poškodovan.
Varovalo rezalnega orodja (ščitnik)	Pred vsako uporabo	Preverite, da vijak ni zrahljan in ščitnik poškodovan. Če je vijak zrahljan, ga privijte. Zamenjajte ščitnik, če je poškodovan.
Najlonska rezalna glava	Vsakih 10 h	Vizualno preglejte, da ni močne obrabe ali poškodb. Če je poškodovana, jo takoj zamenjajte.

ODPRAVLJANJE NAPAK

Preden prosite za popravilo, najprej orodje preglejte sami. Če naletite na težavo, ki ni razložena v tem priročniku, orodja ne skušajte razstaviti. V tem primeru se obrnite na pooblaščen servisni center Makita, ki za popravila vedno uporablja nadomestne dele Makita.

Stanje napake	Vzrok	Ukrep
Motor se ne zažene.	Električni vtič ni vtaknjen.	Vključite vtič.
	Električni kabel je zlomljen.	Za popravilo se obrnite na pooblaščenega serviserja.
	Pogonski sistem ne deluje pravilno.	
Motor po krajšem času uporabe preneha delovati.	Pregrevanje.	Prenehajte uporabljati, da se orodje ohladi.
Ne doseže največje hitrosti.	Pogonski sistem ne deluje pravilno.	Za popravilo se obrnite na pooblaščenega serviserja.
Rezalno orodje se ne vrti: takoj zaustavite napravo!	Tujek, kot je veja, je verjetno zagozden med varovalo in najlonsko rezalno glavo.	Odstranite tujek.
	Pogonski sistem ne deluje pravilno.	Za popravilo se obrnite na pooblaščenega serviserja.
Neobičajne vibracije: takoj zaustavite napravo!	En konec najlonske nitke se je zlomil.	Udarite z rezalno glavo ob tla, ko se glava vrti, da se nitka premakne.
	Pogonski sistem ne deluje pravilno.	Za popravilo se obrnite na pooblaščenega serviserja.
Rezalno orodje in motor se ne zaustavita: Takoj izvlecite električni vtič!	Električna ali elektronska napaka.	Izklopite iz električnega omrežja in za popravilo prosite pooblaščenega serviserja.

DODATNA OPREMA



POZOR:

- Ti dodatki ali priključki so priporočeni za uporabo z orodjem Makita, specifičnim v tem priročniku. Uporaba drugih dodatkov ali priključkov lahko predstavlja tveganje za telesne poškodbe. Uporabljajte samo dodatke ali priključke, predvidene za zadevni namen.

Če potrebujete pomoč in več podrobnosti glede teh dodatkov, se posvetujte s svojim lokalnim servisnim centrom Makita.

- Najlonska rezalna glava
- Najlonska nitka (rezalna nitka)
- Ramenski pas

OPOMBA:

- Nekateri elementi na seznamu so lahko serijsko priloženi orodju. Lahko se razlikujejo od države do države.

Shpjegimi i pamjes së përgjithshme

1	Mbajtësi i kabllos	8	Pengesa	16	Kupa
2	Kordoni i rrymës elektrike (forma mund të ndryshojë nga njëri vend tek tjetri)	9	Mbrojtësja e veglës prerëse (mbrojtëse)	17	Vrima
3	Doreza e pasme	10	Vegla prerëse	18	Bobina
4	Leva bllokuese	11	Rripi i supit	19	Vidha bllokuese
5	Këmbëza e çelësit	12	Zona prerëse më efikase	20	Prerësi i kordonit
6	Doreza e përparme	13	Doreza	21	Mbulesa
7	Varësja (pika e varjes pezull)	14	Pjesa e gomuar	22	Varësja
		15	Mbrojtësja	23	80 – 100 mm

SPECIFIKIMET

Modeli	UR3500	UR3501
Tipi i dorezës	Doreza me lak	
Gjatësia e përgjithshme	1 550 mm	
Pesha neto	4,3 kg	
Tensioni i vazhdueshëm në hyrje	700 W	1 000 W
Xhiroja pa ngarkesë	6 500 min ⁻¹	6 500 min ⁻¹
Vegla prerëse në përdorim	Koka prerëse me najlon	
Gjerësia e prerjes	350 mm	
Xhami i sigurisë	☐ / II	

- Për arsye se programi ynë i kërkimit dhe zhvillimit është në vazhdim, specifikimet e përmblajtura mund të ndryshojnë pa njoftim paraprak.
- Specifikimet mund të ndryshojnë nga njëri vend tek tjetri.
- Pesha është në pajtim me Procedurën 01/2003 të EPTA-s

Zhurma	Mesatarja e nivelit të presionit të zurmës		Mesatarja e nivelit të fuqisë së zurmës		Standardi i zbatueshëm
	Modeli	L _{PA} (dB(A))	K e paqartë (dB(A))	L _{WA} (dB(A))	
UR3500	81,6	2,5	93,75	1,46	EN 50636-2-91
UR3501	79,8	2,5	93,4	1,61	

- Mbani kujfje mbrojtëse.

Dridhjet	Mbërthimi i përparmë		Mbërthimi i pasmë		Standardi ose direktiva e zbatueshme
	Modeli	a _h (m/s ²)	K e panjohur (m/s ²)	a _h (m/s ²)	
UR3500	2,272	1,5	2,222	1,5	EN 50636-2-91
UR3501	2,268	1,5	2,248	1,5	

- Vlera e deklaruar e dridhjeve të emetuara është matur në pajtim me metodën standarde të testimit dhe mund të përdoret për krahasimin e një vegle me një tjetër.
- Vlera e deklaruar e dridhjeve të emetuara mund të përdoret edhe në vlerësimin paraprak të ekspozimit.

⚠ PARALAJMËRIM:

- Emetimi i dridhjeve gjatë përdorimit aktual të veglës motorike mund të ndryshojë nga vlera e deklaruar e dridhjeve të emetuara mbi mënyrat në të cilat përdoret vegla.
- Sigurohuni që të dalloni masat mbrojtëse të sigurisë për mbrojtjen e përdoruesit që bazohen në përlogaritjen e ekspozimit në kushtet aktuale të përdorimit (duke marrë parasysh të gjitha pjesët e ciklit të operimit si koha kur vegla është e fikur dhe kur funksionon në gjendje boshe krahas kohës së punës).

Simbolet

Më poshtë jepen simbolet e përdorura për pajisjen. Sigurohuni që kuptoni domethënien e tyre para përdorimit.



- Bëni kujdes dhe kini vëmendje të veçantë.



- Lexoni manualin e udhëzimit.



- Rrezik; kini kujdes nga objektet e flakura.



- Distanca ndërmjet veglës dhe kalimtarëve duhet të jetë të paktën 15 m.



- Mbajini kalimtarët larg.



- Mbani një distancë prej të paktën 15 m.



- Mbani një helmë, syze mbrojtëse dhe kufje mbrojtëse.



- Mbani doreza mbrojtëse.



- Mbani çizme të forta me sholla që nuk rrëshqasin. Rekomandohet përdorimi i çizmeve të sigurisë.



- Mos e ekspozoni në lagështirë.



- Stakojeni fishën nga priza elektrike nëse kordoni dëmtohet ose ngatërrohet.



- Mos e përdor teahun.



- IZOLIM I DYFISHTË

- Vetëm për shtetet e BE-së
Për shkak të pranisë së komponentëve të rrezikshëm në pajisje, pajisjet e përdorura elektronike dhe elektrike mund të kenë ndikim negativ në mjedis dhe në shëndetin e njerëzve.

Mos i hidhni pajisjet elektrike dhe elektronike me mbetjet shtëpiake!

Në përputhje me Direktivën Evropiane për mbetjet e pajisjeve elektrike dhe elektronike dhe përfshirjen e saj në ligjin kombëtar, pajisjet e përdorura elektrike dhe elektronike duhet të grumbullohen veçmas dhe të dorëzohen në një pikë grumbullimi të veçantë për mbetjet komunale, duke vepruar në përputhje me rregulloret e mbrojtjes së mjedisit.

Kjo tregohet nga simboli i koshit të plehrave me kryq, të vendosur mbi pajisje.

DEKLARATA E KONFORMITETIT ME KE-NË

Vetëm për shtetet evropiane

Deklarata e konformitetit të KE-së përshihet në Shtojcën A të këtij manuali të udhëzimit.

UDHËZIME TË RËNDËSISHME TË SIGURISË

⚠ PARALAJMËRIM! Lexoni të gjitha paralajmërimet dhe udhëzimet e sigurisë. Moszbatimi i paralajmërimeve dhe udhëzimeve mund të shkaktojë goditje elektrike, zjarr dhe/ose lëndim të rëndë.

Ruajini të gjitha paralajmërimet dhe udhëzimet për referencë në të ardhmen.

1. Pajisja mund të përdoret nga fëmijët e moshës nga 8 vjeç e lart dhe persona me aftësi fizike, ndijore ose mendore të kufizuara ose me mungesë eksperience dhe njohurie nëse kanë mbikëqyrje ose u jepen udhëzime të nevojshme në lidhje me përdorimin e pajisjes në mënyrë të sigurt dhe kuptojnë rreziqet e përfshira.
2. Fëmijët nuk duhet të luajnë me pajisjen.
3. Familjarizohuni me kontrollimin dhe përdorimin e duhur të pajisjes.
4. Paralajmërim. Teht prerëse vazhdojnë të rrotullohen pasi motori fiket.
5. Kurrë mos lejoni përdorimin e makinerisë nga fëmijët ose personat e pafamiljarizuar me përdorimin e saj.
6. Ndaloni përdorimin e makinerisë kur në afërsi ndodhen njerëz, veçanërisht fëmijë ose kafshë.
7. Përdoreni makinerinë vetëm nën dritën e diellit ose në ndricim artificial të mirë.
8. Para përdorimit të makinerisë dhe pas çdo përplasjeje, kontrolloni për shenja konsumimi ose dëmtimi dhe riparoheni sipas nevojës.
9. Kujdesuni ndaj lëndimeve nga pjesët e montuara për prerjen e gjatësisë së fillit. Pasi të keni zgjatur fillin e ri të prerësit, gjithmonë rikthejeni makinerinë në pozicionin normal të përdorimit para ndezjes.
10. Kurrë mos zëvendësoni tehet prerëse jo-metalike me tehet prerëse metalike.
11. Kjo pajisje nuk synohet të përdoret nga persona (përfshirë edhe fëmijë) me aftësi fizike, ndijore ose mendore të kufizuara apo nga persona me mungesë eksperience dhe njohurie, nëse nuk kanë mbikëqyrje ose u jepen udhëzime në lidhje me përdorimin e pajisjes nga një person përgjegjës për sigurinë e tyre. Fëmijët duhet të kenë mbikëqyrje për të garantuar se nuk luajnë me pajisjen.
12. Përdoreni veglën me kujdesin dhe vëmendjen maksimale.
13. Përdoreni veglën vetëm nëse jeni në gjendje fizike të mirë. Kryeni të gjitha punët me qetësi dhe kujdes. Përdorni gjykimin e shëndoshë dhe kini parasysh se operatori ose përdoruesi është përgjegjës për aksidente ose rreziqe që u ndodhin personave të tjerë ose pronës së tyre.
14. Kurrë mos e përdorni veglën nëse ndiheni i lodhur, i sëmurë ose nën ndikimin e alkoolit apo lëndëve narkotike.
15. Vegla duhet të fiket menjëherë nëse shfaq shenja të pazakonshme gjatë funksionimit.
16. Stakojeni makinerinë nga priza e rrymës elektrike para se ta kontrolloni, pastroni ose kryeni riparime të makinerisë edhe nëse nuk është në përdorim.
17. Kurrë mos përdorni pjesë zëvendësuese ose shtesë që nuk jepen ose rekomandohen nga kompania prodhuese.

Përdorimi i synuar i veglës

1. Vegël me përdorim të caktuar. Kositësi elektrik i barit synohet të përdoret vetëm për të prerë barin ose barishtet. Nuk duhet të përdoret për qëllime të tjera si prerjen e kaçubeve pasi mund të shkaktojë lëndim.

Pajisjet mbrojtëse personale

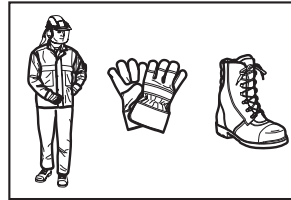
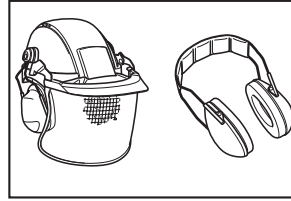

1. Veshja e duhur. Rrobat e veshura duhet të jenë funksionale dhe të përshtatshme, d.m.th. duhet të jenë të puthitura por të mos ju shtrëngojnë. Mos mbani bizhuteri ose veshje që mund të ngatërrohen me barin e gjatë. Mbani mbledhëse flokësh për të kapur flokët e gjatë.
2. Kur përdorni veglën, gjithmonë mbani këpucë të forta me shollë që nuk rrëshqet. Kjo ju mbron nga lëndimet dhe garanton bazament të mirë.
3. Mbani syze mbrojtëse ose mbrojtëse fytyre.

Siguria nga elektriciteti

1. Shmangni mjedisin e rrezikshëm. Mos e përdorni veglën në vende të njoma ose me lagështi apo mos e nxirri në kohë me shi. Nëse futet ujë në vegël, atëherë rritet rreziku për të pësuar goditje elektrike.
2. Fisha elektrike e veglës duhet të përshtatet me prizën. Kurrë mos e modifikoni prizën në asnjë mënyrë. Mos përdorni fisha përshtatëse të veglat elektrike me tokëzim. Fishat dhe prizat e përshtatshme që nuk janë modifikuar pakësojnë rrezikun e goditjeve elektrike.
3. Shmangni kontaktin me sipërfaqe të tokëzuara si gypat, radiatorët, sobat, dhe frigoriferët. Ekziston më shumë rrezik për goditje elektrike nëse trupi juaj bëhet pjesë e tokëzimit.
4. Mos e shpërdoroni kordonin. Kurrë mos e përdorni kordonin për të transportuar, tërhequr ose hequr nga priza veglën elektrike. Mbajeni kordonin larg nga nxehtësia, vaji, cepat e mprehtë ose pjesët e lëvizshme. Kordonët e dëmtuar ose të ngatërruar rrisin rrezikun për goditje elektrike.
5. Kur përdorni një vegël elektrike në ambiente të jashtme, përdorni një kordon zgjatues për ambiente të jashtme. Përdorimi i një kordoni të përshtatshëm për ambiente të jashtme ul rrezikun e goditjes elektrike.

- Nëse përdorimi i një vegle elektrike në vend të lagësht është i pashmangshëm, përdorni një ushqyes rryme të mbrojtur (RCD). Përdorimi i një RCD pakëson rrezikun për goditje elektrike.
- Rekomandohet përdorimi i një ushqyesi nëpërmjet RCD me rrymë nominale 30 mA ose më të ulët.
- Para përdorimit, kontrolloni kordonin ushqyes dhe zgjatues për shenja dëmtimi ose konsumimi.
- Nëse kordoni dëmtohet gjatë përdorimit, stakojeni menjëherë kordonin nga ushqyesi. Mos e prekni kordonin para stakimit nga ushqyesi.
- Mos e përdorni veglën nëse kordonët janë dëmtuar ose konsumuar.
- Mbajeni kordonin zgjatues larg nga tehet prerëse.

Ndezja e veglës

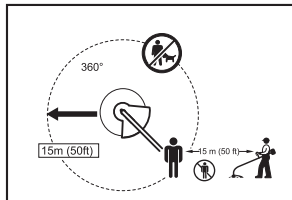

- Sigurohuni që nuk ndodhen fëmijë ose njerëz të tjerë brenda një perimetri prej 15 metrash (50 ft), gjithashtu kushtojini vëmendje kafshëve në afërsi. Në të kundërt ndaloni përdorimin e veglës.
- Para përdorimit gjithmonë kontrolloni që vegla të jetë e sigurt për t'u përdorur. Kontrolloni sigurinë e veglës prerëse dhe mbrojtësen dhe këmbëzën/levën e çelësit për shtypje të lehtë dhe të përshtatshme. Kontrolloni që dorezat të jenë të pastra e të thata dhe testoni funksionin ndiz/fik të çelësit.
- Kontrolloni pjesët e dëmtuara para vazhimit të përdorimit të veglës. Një mbrojtëse ose pjesë tjetër e dëmtuar duhet të kontrollohet me kujdes për të përcaktuar se do të funksionojë mirë dhe kryejë funksionin e synuar. Kontrolloni pozicionin e pjesëve të lëvizshme, lidhjen e pjesëve të lëvizshme, thyerjen e pjesëve, montimin dhe çdo gjendje që mund të ndikojë funksionimin e tij. Një mbrojtëse ose pjesë tjetër që është dëmtuar duhet të riparohet ose zëvendësohet si duhet nga shërbimi jonë i autorizuar nëse nuk kërkohet ndryshe në këtë manual.
- Fikeni motorin vetëm kur duart dhe këmbët të jenë larg nga vegla prerëse.
- Para se ta ndizni, sigurohuni që vegla prerëse të mos ketë kontakt me objekte të forta, si degë, gurë, etj. vegla prerëse do të rrotullohet pasi të ndizet.

Mënyra e përdorimit

- Kurrë mos e përdorni makinerinë me mbrojtëse të dëmtuara ose pa mbrojtëse të vendosura.
- Përdoreni veglën vetëm në ndriçim dhe largpamësi të mirë. Gjatë stinës së dimrit kini kujdes ndaj zonave të rrëshqitshme ose të lagështa, mbi akull dhe dëborë (rrezik për rrëshqitje). Gjithmonë sigurohuni të keni një bazament të mirë.

- Kini kujdes të mos lëndoni këmbët dhe duart me veglën prerëse.
- Mbajeni gjithmonë duart dhe këmbët larg nga mjetet prerëse dhe veçanërisht kur ndizni motorin.
- Kurrë mos prisni mbi lartësinë e belit.
- Kurrë mos qëndroni mbi një shkallë duke përdorur veglën.
- Kurrë mos punoni mbi sipërfaqe të paqëndrueshme.
- Mos u zgjatni së tepërmi. Ruani gjithmonë ekulibrin. Gjithmonë sigurohuni mbështetje në pjerrësi. Gjithmonë ecni dhe mos vrapni.
- Hiqni rërën, gurët, thonjtë, etj. që ndodhen në zonën e punës. Grimcat e jashtme mund ta dëmtojnë veglën prerëse dhe mund të flaken me forcë, duke shkaktuar lëndim të rëndë.
- Nëse vegla prerëse godet gurë ose objekte të tjera të forta, menjëherë fikeni motorin dhe kontrolloni veglën prerëse.
- Para fillimit të prerjes, vegla prerëse duhet të ketë arritur shpejtësinë maksimale të funksionimit.
- Gjithmonë mbajeni veglën me të dyja duart gjatë përdorimit. Kurrë mos e mbani veglën vetëm me një dorë gjatë përdorimit. Gjithmonë sigurohuni të keni një bazament të mirë.
- Të gjitha pajisjet mbrojtëse si mbrojtëset e dhëna bashkë me veglën duhet të përdoren gjatë përdorimit.
- Përveç se në rast urgjence, kurrë mos e rrezoni ose hidhni veglën në tokë pasi kjo mund ta dëmtojë së tepërmi veglën.
- Kurrë mos e zvarrisni veglën në tokë kur e zhvendosni nga njëri vend në tjetrin, vegla mund të dëmtohet nëse zhvendoset në këtë mënyrë.
- Gjithmonë hiqeni fishën nga priza:
 - kurdo që lini veglën pa praninë tuaj;
 - para pastrimit të një bllokimi;
 - para kontrollimit, pastrimit ose riparimit të veglës;
 - para kryerjes së ndryshimeve, ndërrimit të pjesëve shtesë ose magazinimit;
 - kurdoherë që vegla fillon të dridhet çuditshëm;
 - kurdo që transportoni veglën.
- Mos ushtroni forcë te vegla. Do ta bëjë punën më mirë dhe me më pak mundësi për lëndime në xhiro të cilat është parashikuar të përdoret.

Udhëzime për mirëmbajtje

- Gjendja e veglës prerëse, pajisjet mbrojtëse dhe rripi i supit duhet të kontrollohen para fillimit të punës.
- Fikeni motorin dhe hiqeni fishën nga priza para se të kryeni punime mirëmbajtjeje, për të zëvendësuar veglën prerëse dhe pastrimin e saj.
- Pas përdorimit, hiqeni fishën nga priza dhe kontrolloni për dëmtime.
- Kontrolloni për mbërthyes të liruara dhe pjesë të dëmtuara si gjendje gati gjysmë të prera në veglën prerëse.
- Kur nuk është në përdorim, magazinoni pajisjen në një vend të thatë të kyçur ose larg nga fëmijët.
- Përdorni vetëm pjesët e këmbimit dhe pajisjet shtesë të rekomanduara nga kompania prodhuese.

7. Gjithmonë sigurohuni që grykat e ventilimit të mos bllokohen nga sendet e huaja.
8. Kontrolllojeni dhe mirëmbajeni rregullisht veglën, veçanërisht para/pas përdorimit. Bëjeni riparimin e veglës vetëm në qendrën tonë të autorizuar të shërbimit.
9. Mbajeni dorezën të thatë, të pastër dhe të pandotur me vaj apo yndyrë.
10. Kurrë mos përdorni ujë për të pastruar mjetin.

RUAJINI KËTO UDHËZIME.

⚠️ PARALAJMËRIM:

MOS lejoni rehatinë ose familjarizimin me produktin (të fituar nga përdorimi i përsëritur) të zëvendësojë pajtimin e rreptë të rregullave të sigurisë për produktin në fjalë. **KEQPËRDORIMI** ose moszbatimi i rregullave të sigurisë të paraqitura në këtë manual udhëzimi mund të shkaktojë lëndim personal të rëndë.

PËRSHKRIMI I PJESËVE (Figura 1)

PËRSHKRIMI FUNKSIONAL

⚠️ PARALAJMËRIM:

- Gjithmonë sigurohuni që vegla të jetë fikur dhe hequr nga priza para rregullimit ose kontrollit të funksioneve në vegël. Gabimet në fikje dhe heqje nga priza mund të shkaktojë lëndim të rëndë personal nga ndezja padashje.

Veprimi i çelësit të rrymës elektrike (Figura 2)

⚠️ PARALAJMËRIM:

- Para futjes së ffishës në prizë, gjithmonë kontrolloni që këmbëza e çelësit të shtypet dhe rikthehet në pozicionin “OFF” kur të lëshohet. Mos e tërhiqni fort këmbëzën e çelësit pa rrëshqitur levën bllokuese. Kjo mund të shkaktojë thyerjen e çelësit. Përdorimi i një vegle me një çelës që nuk funksionon tamam mund të shkaktojë humbjen e kontrollit dhe lëndim personal të rëndë.

Për të parandaluar tërheqjen aksidentale të këmbëzës së çelësit, është pajisur me një levë bllokuese.

Për ta ndezur veglën, rrëshqitni përpara levën bllokuese dhe pastaj tërhiqni këmbëzën e çelësit. Lëshojeni këmbëzën e çelësit për të ndaluar.

Koka prerëse prej najloni (Figura 3)

NJOFTIM:

- Mos u përpini të përplasni kokën ushqyese ndërsa vegla po punon me xhiro të shpejta. Përplasja e kokës ushqyese në xhiro të shpejta mund të dëmtojë kokën prerëse prej najloni.
- Koka ushqyese nuk do të funksionojë si duhet nëse koka nuk rrotullohet.

Koka prerëse me najlon është një kokë kositëse e dyfishtë e pajisur me mekanizëm goditjeje dhe ushqyes.

Për të nxjerrë kordonin e najlonit, goditeni kokën prerëse në tokë ndërsa koka prerëse është duke u rrotulluar.

SHËNIM:

- Nëse kordonit prej najloni nuk del jashtë kur godisni kokën, rimbështillni/zëvendësoni kordonin prej najloni duke ndjekur procedurat e përshkruara në seksionin “Mirëmbajtja”.

Mbajtësi i kablos (Figura 4)

Bëni një lak të vogël në kabllo dhe rrymës elektrike dhe varenë në mbajtësen e kablos.

MONTIMI

⚠️ PARALAJMËRIM:

- Gjithmonë sigurohuni që vegla të jetë fikur dhe hequr nga priza para se të kryeni riparime të veglës. Gabimet në fikje dhe heqja nga priza mund të shkaktojë lëndim të rëndë personal nga ndezja padashje.
- Kurrë mos e ndizni veglën nëse nuk është montuar plotësisht. Përdorimi i veglës në gjendje pjesërisht të montuar mund të shkaktojë lëndim serioz nga ndezja aksidentale e saj.

Vendosja e dorezës (Figura 5)

⚠️ PARALAJMËRIM:

- Mos e hiqni ose ngushtoni ndarësin. Ndarësi ruan njëfarë distance ndërmjet dy duarve. Vendosja e mjetit kapës/ndarësit afër me kapësin tjetër përtej gjatësisë së ndarësit mund të shkaktojë humbjen e kontrollit dhe lëndim personal të rëndë.

Përshtateni dorezën dhe ndarësin në pjesën e gomuar të tubit aksial. Rregulloni vendndodhjen e dorezës dhe pastaj shtrëngojni me katër bulona.

Vendosja e mbrojtëses (Figura 6)

⚠️ PARALAJMËRIM:

- Kurrë mos e përdorni veglën pa vendosur mbrojtësen. Mosvendosja e saj mund të shkaktojë lëndim personal të rëndë.

⚠️ KUJDES:

- Kini kujdes të mos lëndoni veten me prerësin e prerjes së kordonit prej najloni.

1. Përshtateni mbrojtësen në bosht.
2. Drejtojeni vrimën e mbrojtëses me prerjen metalike mbi bosht.
3. Shtrëngojni me bulon.

Vendosja e kokës prerëse prej najloni (Figura 7)

NJOFTIM:

- Siguroni që të përdorni kokë origjinale prerëse prej najloni.

SHËNIM:

- Hiqni kapakun mbi prerësen e kordonit para përdorimit.

Kthejeni veglën kokëposhtë në mënyrë që ta ndërroni lehtësisht kokën prerëse prej najloni.

1. Përshtateni kupën në aks.
2. Vendosni kordonët prej najloni në vrima për t'i nxjerrë nga kupa.
3. Përshtateni bobinën në aks.
4. Shtypni bobinën në kupë.
5. Mbajeni kupën dhe bobinën dhe pastaj shtrëngojni vidhën bllokuese duke e rrotulluar në drejtim orar.

Për të hequr kokën prerëse prej najloni, rrotullojeni vidhën bllokuese në drejtim antiorar duke mbajtur kupën.

PËRDORIMI

Mbajtja e duhur e veglës

Qëndrimi i duhur (Figura 8)

PARALAJMËRIM:

- Gjithmonë mbajeni veglën në anën tuaj të djathtë në mënyrë që ndarësi të jetë gjithmonë para trupit tuaj. Pozicionimi i duhur i veglës ju mundëson kontroll maksimal dhe pakëson rrezikun për lëndim personal të rëndë.

KUJDES:

- Nëse gjatë funksionimit koka prerëse prej najloni godet padashje një gur ose objekt të fortë, ndalojeni veglën dhe kontrolloni për dëmtim. Nëse është dëmtuar koka prerëse prej najloni, zëvendësojeni menjëherë. Përdorimi i kokës prerëse prej najloni mund të shkaktojë lëndim personal të rëndë.

Vendoseni rripin e supit mbi shpatullën e majtë duke kaluar kokën dhe krahun e djathtë përmes tij dhe mbajeni veglën në anën tuaj të djathtë duke e mbajtur gjithmonë ndarësen përpara trupit tuaj.

Mbërthimi i rripit të supit (Figura 9)

Përshtateni gjatësinë e rripit në mënyrë që vegla prerëse të qëndrojë paralelisht me tokën.

Lidheni varësen dhe rripin.

PARALAJMËRIM:

- Kini tepër kujdes për të ruajtur kontrollin e veglës gjatë gjithë kohës. Mos e lejoni veglën të anohet drejt jush ose kujt do në afërsi të vendit të punës. Mosruajtia e kontrollit të veglës mund të shkaktojë lëndim të rëndë të kalimtarët dhe përdoruesit.

Përshtatja e pozicionit të varëses dhe rripit të supit (Figura 10)

Për të ndryshuar pozicionin e varëses, lironi bulonin mbi varëse. Pastaj zhvendoseni varësen.

Pas ndryshimit të pozicionit të varëses, shtrëngojeni bulonin.

MIRËMBAJTJA

PARALAJMËRIM:

- Gjithmonë sigurohuni që vegla të jetë fikur dhe hequr nga priza para se të përpiqeni të kryeni kontroll ose mirëmbajtje të funksioneve të veglës. Gabimet në fikje dhe heqja nga priza mund të shkaktojnë lëndim të rëndë personal nga ndezja padashje.

NJOFTIM:

- Kurrë mos përdorni vajguri, benzinë, hollues, alkool ose lëndë të ngjashme. Mund të krijohet çngjyrim, deformim ose plasaritje.

Zëvendësimi i kordonit prej najloni (Figura 11)

PARALAJMËRIM:

- Sigurohuni që koka prerëse prej najloni të jetë shtrënguar mirë në vegël para përdorimit. Mos-shtrëngimi i mirë i kokës prerëse prej najloni mund ta flakë me vërtitje duke shkaktuar lëndim personal të rëndë.

1. Hiqeni vidhën bllokuese duke e rrotulluar në drejtim antiorar.
2. Hiqeni bobinën dhe kupën. Dhe hiqeni kordonin e vjetër prej najloni nga bobina.

3. Prisni një kordon najloni në gjatësinë 3 – 6 m. Paloseni kordonin prerës në dy gjysma, duke lënë njërën gjysmë 80 – 100 mm më të gjatë se tjetra. (Figura 12)
4. Vareni mesin e kordonit prej najloni në lakun e ndodhur në qendër të bobinës ndërmjet dy kanaleve të krijuara për kordonin e najlonit. (Figura 13)
5. Mbështillni fort të dyja skajet përgjatë kanaleve në drejtimin e treguar nga shigjeta në bobinë.
6. Vendosni kokën prerëse prej najloni sipas udhëzimit në këtë manual udhëzimi. (Figura 14)

Për të ruajtur SIGURINË dhe BESUESHMËRINË, riparimet dhe mirëmbajtja ose ndryshimet e tjera duhet të kryhen nga qendrat e autorizuara të shërbimit të Makita, duke përdorur gjithmonë pjesë këmbimi të Makita.

INTERVALI I MIRËMBAJTJES

Pjesët:	Intervali:	Si ta bëni:
Kordoni i rrymës	Çdo herë para përdorimit	Kontrolloni vizualisht që të mos mbahet keq ose dëmtohet. Nëse dëmtohet, kërkoni riparimin nga qendra e shërbimit.
Vidha e dorezës	Çdo herë para përdorimit	Kontrolloni që vidha të mos jetë e liruuar. Shtrëngojeni vidhën nëse është e liruuar. Zëvendësojeni vidhën nëse është dëmtuar.
Mbrojtëse e veglës prerëse (mbrojtësja)	Çdo herë para përdorimit	Kontrolloni që vidha të mos jetë e lirshme, që mbrojtësja të mos jetë e dëmtuar. Shtrëngojeni mbrojtësen nëse është dëmtuar. Zëvendësojeni mbrojtësen nëse dëmtohet.
Koka prerëse prej najloni	Çdo 10 orë	Kontrolloni vizualisht që të mos mbahet keq ose dëmtohet. Nëse dëmtohet, zëvendësojeni.

ZGJIDHJA E PROBLEMEVE

Para se të bëni riparime, bëni kontrollin tuaj fillimisht. Nëse gjeni një problem që nuk shpjegohet në manual, mos u përipiqi të çmontoni veglën. Në vend të saj, kërkoni ndihmë nga qendrat e autorizuara të shërbimit të Makita, gjithmonë duke përdorur pjesë këmbimi të Makita-s për riparime.

Statusi i keqfunksionimit	Shkaku	Veprimi
Motori nuk funksionon.	Fisha nuk është futur në prizën elektrike.	Futeni fishën në prizë.
	Kabloja e rrymës është çarë.	Kërkoni riparim nga qendra vendore e autorizuar e shërbimit.
	Sistemi motorik nuk funksionon si duhet.	
Motori ndalon pas një kohe përdorimi të shkurtër.	Mbinxehje.	Ndaloni përdorimin e veglës për ta lejuar të ftohet.
Nuk arrin xhirot maksimale.	Sistemi motorik nuk funksionon si duhet.	Kërkoni riparim nga qendra vendore e autorizuar e shërbimit.
Vegla prerëse nuk rrotullohet: ndalojeni menjëherë makinerinë!	Ndërmjet mbrojtëses dhe kokës prerëse me najlon kanë ngecur objekte të jashtme si degë.	Hiqeni objektin e jashtëm.
	Sistemi motorik nuk funksionon si duhet.	Kërkoni riparim nga qendra vendore e autorizuar e shërbimit.
Dridhje jonormale: ndalojeni menjëherë makinerinë!	Njëri fund i kordonit prej najloni ka pësuar çarje.	Goditeni kokën prerëse prej najloni në tokë gjatë rrotullimit për të nxitur lëvizjen e kordonit.
	Sistemi motorik nuk funksionon si duhet.	Kërkoni riparim nga qendra vendore e autorizuar e shërbimit.
Vegla prerëse dhe motori nuk ndalojnë: Stakojeni menjëherë nga priza e rrymës elektrike!	Keqfunksionim elektronik ose elektrik ose	Stakojeni nga priza elektrike dhe kërkoni riparim nga qendra e autorizuar e shërbimit.

PJESË SHITESË OPSIONALE

⚠ KUJDES:

- Këto pjesë ose pajisje shtesë rekomandohen të përdoren me veglën tuaj Makita të specifikuar në këtë manual. Përdorimi i pjesëve ose pajisjeve shtesë të tjera mund të përbëjë rrezik lëndimi ndaj personave. Përdorni vetëm pjesë ose pajisje shtesë për qëllimin e deklaruar.

Nëse keni nevojë për ndihmë për më shumë detaje rreth këtyre pjesëve shtesë, kërkoni nga qendra e autorizuar e shërbimit të Makita.

- Koka prerëse prej najloni
- Kordoni prej najloni (filli prerës)
- Rripi i supit

SHËNIM:

- Disa elemente në listë mund të përfshihen në paketën e veglave si pajisje shtesë. Ato mund të ndryshojnë nga njëri vend tek tjetri.

БЪЛГАРСКИ (Превод от английски на инструкциите)**Легенда на общия изглед**

1 Държач на кабела	7 Закачалка (точка за очакване)	15 Протектор
2 Захранващ кабел (формата може да е различна за различните държачи)	8 Бариера	16 Чашка
3 Задна ръкохватка	9 Предпазител за режещия инструмент (протектор)	17 Отвори
4 Лостче за застопоряване на спусъка	10 Режещ инструмент	18 Ролка
5 Спусък за включване	11 Презрамки	19 Заклучващ винт
6 Предна ръкохватка	12 Най-ефективна режеща площ	20 Нож за кордата
	13 Дръжка	21 Капак
	14 Гумена част	22 Закачалка
		23 80 – 100 мм

СПЕЦИФИКАЦИИ

Модел	UR3500	UR3501
Тип дръжка	Извита рамкова дръжка	
Обща дължина	1550 мм	
Нетно тегло	4,3 кг	
Номинална консумирана мощност	700 W	1000 W
Скорост при празен ход	6500 мин ⁻¹	6500 мин ⁻¹
Приложим режещ инструмент	Режеща глава с найлонова корда	
Ширина на рязане	350 мм	
Клас на защита	II / II	

- Тъй като нашата програма за развойна дейност и разработване продължава, спецификациите на този продукт, дадени тук, могат се променят без предизвестие.
- Спецификациите за различните държачи може да са различни.
- Тегло според Процедура 01/2003 на Европейската асоциация на производителите на електрически инструменти (EPTA)

Ниво на шума	Средно ниво на акустично налягане		Средно ниво на акустична мощност		Приложими стандарти	
	Модел	L _{ра} (dB(A))	Коеф. на разширена неопределеност (K) (dB(A))	L _{ва} (dB(A))		Коеф. на разширена неопределеност (K) (dB(A))
	UR3500	81,6	2,5	93,75	1,46	EN 50636-2-91
	UR3501	79,8	2,5	93,4	1,61	

- Носете защитни средства за слуха.

Вибрации	Предна ръкохватка		Задна ръкохватка		Приложими стандарти или директиви	
	Модел	a _n (m/s ²)	Коеф. на разширена неопределеност (K) (m/c ²)	a _n (m/s ²)		Коеф. на разширена неопределеност (K) (m/c ²)
	UR3500	2,272	1,5	2,222	1,5	EN 50636-2-91
	UR3501	2,268	1,5	2,248	1,5	

- Декларираното ниво на вибрации е измерено в съответствие с метода за стандартно изпитване и може да се използва за сравнение на един инструмент с друг.
- Декларираното ниво на вибрации може също са се използва за предварителна оценка на въздействието при излагане.

ПРЕДУПРЕЖДЕНИЕ:

- Прездизвиканите вибрации при реална употреба на електрическия уред може да се различават от декларираната стойност на вибрациите в зависимост от начина употреба на уреда.
- Задължително определете мерки за безопасност, за да защитите оператора, които са базирани на въздействието при излагане в реални условия (като се вземат предвид всички елементи на процеса на работа както и времето, когато уредът е изключен или работи на празен ход в допълнение на времето, когато ножът е активиран от спуска).

Символи

Тук по-долу са показани символите, които се използват за устройството. Уверете се, че разбирате тяхното значение, преди да започнете работа с него.



- Бъдете особено внимателни!



- Прочетете инструкциите за употреба.



- Опасност от изстреляни предмети.



- Разстоянието между уреда и стоящите наблизо хора трябва да бъде най-малко 15 м.



- Погрижете се наблизо да няма други лица.



- Поддържайте разстояние от най-малко 15 м.



- Носете шлем, очила и антифони.



- Носете предпазни ръкавици!



- Носете здрави високи обувки с подметки, които не се плъзгат. Препоръчват се предпазни обувки със стоманени върхове.



- Не излагайте уреда на влага.



- Изключете щепсела от електрическото захранване, ако захранващият кабел е повреден или заплетен.



- Не използвайте нож.



- ДВОЙНА ИЗОЛАЦИЯ



- Само за страни от ЕС
Поради наличието на опасни компоненти в оборудването използваното електрическо и електронно оборудване може да има отрицателно въздействие върху околната среда и човешкото здраве.

Не изхвърляйте електрически и електронни уреди с битовите отпадъци!

Съгласно Европейската директива за отпадъците от електрическо и електронно оборудване и нейното адаптиране към националното законодателство, използваното електрическо и електронно оборудване трябва да се събира отделно и да се доставя до отделен събирателен пункт за отпадъци, функциониращ съгласно наредбите за опазване на околната среда.

Това е указано чрез символ на зачертана с кръст кофа на колелца, поставен върху оборудването.

ЕО ДЕКЛАРАЦИЯ ЗА СЪОТВЕТВИЕ

Само за европейски държави

ЕО декларацията за съответствие е приложена като Анекс А към настоящото ръководство за експлоатация.

ВАЖНИ ИНСТРУКЦИИ ЗА БЕЗОПАСНОСТ

⚠ ПРЕДУПРЕЖДЕНИЕ! Прочетете всички предупреждения за опасност и всички инструкции. Неследването на инструкциите и неспазването на предупрежденията може да доведе до електрически удар, изгаряне и/или друга сериозна телесна повреда.

Запазете всички предупреждения и инструкции за използване и в бъдеще.

1. Този уред може да се използва от деца на възраст над 8 години и от лица с намалени физически, сензорни или умствени способности, или на които липсват опит и познания, ако са под пряк надзор на лице, което отговаря за тях, или са им дадени инструкции относно безопасната работа с уреда и те разбират опасностите, свързани с това.
2. Деца не трябва да играят с уреда.
3. Запознайте се с управлението и правилното му използване.
4. Предупреждение. Режещите елементи продължават да се въртят след изключване на двигателя.
5. Не позволявайте на лица, които не са запознати с тези инструкции, да използват уреда.
6. Никога не използвайте уреда, докато наблизо има домашни любимци или други хора и особено деца.
7. Използвайте уреда само на дневна или на добра изкуствена светлина.
8. Преди да използвате машината и след всеки удар проверявайте за следи от износване или повреда, и ремонтирайте, ако е необходимо.
9. Пазете се от нараняване от устройства, монтирани за подрязване на дължината на режещата корда. След като издърпате нова режеща корда, върнете машината в нормално положение за работа преди да я включите.
10. Никога не подменяйте неметалните режещи средства с метални такива.
11. Този уред не е предназначен за използване от лица (вкл. деца) с намалени физически, сензорни или умствени способности, или на които липсват опит и познания, освен ако те са под пряк надзор и следват инструкциите относно използването на устройството на лицето, което отговаря за тяхната безопасност. Децата не трябва да бъдат оставяни без надзор, за да не играят с уреда.
12. Използвайте уреда с максимално внимание и грижа.
13. Използвайте уреда само ако сте в добро физическо състояние. Работете спокойно и внимателно. Действайте разумно и помнете, че операторът или потребителят носят отговорност за всички инциденти или вреди, нанесени на други хора или собственост.
14. Никога не работете с уреда, когато сте уморени, чувствате се зле или сте под въздействието на алкохол или други упойващи вещества.
15. Уредът трябва да се изключи незабавно, ако започне да работи по необичаен начин.

16. Изключвайте уреда от захранването преди да инспектирате, почистите или работите по уреда, или когато не го използвате.
17. Не използвайте резервни части и аксесоари, които не са предоставени или препоръчани от производителя.

Предназначение на уреда

1. Използвайте уреда правилно. Електрическият тример за трева е предназначен само за подрязване на трева и тънкостеблени плевели. Той не трябва да се използва за други цели, например за подрязване на плет, тъй като това може да причини нараняване.

Лични предпазни средства

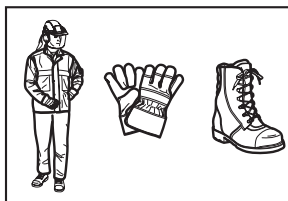
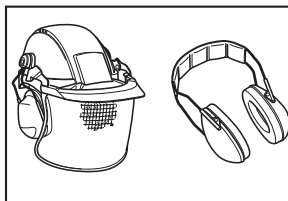

1. Носете подходящо облекло. Облеклото трябва да бъде подходящо и функционално, например трябва да бъде плътно по тялото, но не и ограничаващо свободата на движение. Не носете бижута или облекло, които могат се заплетат във високата трева. Носете защитна шапка или кърпа, които държат дългата коса.
2. Когато използвате уреда, винаги носете здрави обувки с подметки, които не се плъзгат. Така ще се предпазите от нараняване и ще стъпвате стабилно.
3. Носете предпазни очила или шлем.

Електрическа безопасност

1. Избягвайте опасна среда. Не използвайте уреда на мокри или влажни места и не го излагайте на дъжд. Попадането на влага в уреда увеличава риска от токов удар.
2. Щепселите на електрическите инструменти трябва да съответстват на електрическите контакти. Никога не модифицирайте щепсела. Не използвайте преходници за щепсели на електрически инструменти, които трябва да бъдат заземени. Немодифицираните щепсели и съответстващите електрически контакти намаляват риска от токов удар.
3. Избягвайте контакт на тялото си със заземени или заземяващи повърхности като тръби, радиатори, печки, хладилници и др. Рискът от токов удар е по-висок, ако тялото ви е заземено.

- Използвайте внимателно захранващия кабел. Никога не използвайте кабела за носене или дърпане на електрическия уред или за изваждане на щепсела от контакта. Пазете кабела от топлина, масло, остри ръбове или движещи се части. Повреденият или заплетен кабел увеличава риска от токов удар.
- Когато използвате електрическия уред навън, използвайте удължител, подходящ за работа на открито. Използването на кабел, подходящ за работа на открито намалява риска от токов удар.
- Ако няма възможност да избегнете използването на електрически уред на влажно място, използвайте захранване със устройство за дефектнотокова защита (RCD). Използването на устройство за дефектнотокова защита (RCD) намалява риска от токов удар.
- Винаги е препоръчително ползването на захранване през устройство за дефектнотокова защита (RCD), което прекъсва захранването при ток над 30 mA.
- Преди да използвате уреда, проверете кабела за захранване и удължителя за следи от повреда или старене.
- Ако кабелът се повреди по време на работа, веднага го изключете от захранването. Не докосвайте кабела преди да изключите захранването.
- Не използвайте уреда, ако кабелите са повредени или износени.
- Дръжте удължителния кабел далеч от режещите елементи.

Стартиране на уреда

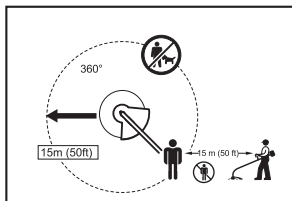

- Уверете се, че в радиус 15 метра (50 фута) около машината няма деца или други хора, а също така внимавайте и за животни в близост до зоната на работа. В противен случай спрете използването на уреда.
 - Преди работа винаги проверявайте дали уредът е готова за безопасна работа. Проверете дали режещият инструмент и предпазителят са здраво закрепени и дали спусъкът/лостът за включване работят надеждно и правилно. Уверете се, че ръкохватките са чисти и проверете функцията за включване/изключване на ключа.
 - Проверете за повредени части преди да продължите използването на уреда. Ако предпазителят или друга част е повредена, тя трябва да се инспектира внимателно, за да се определи дали може да работи надеждно и да изпълнява своето предназначение. Проверете за правилното положение на движещите се части, закрепването на движещите се части, счупване или износване на части, окачането и всички други неща, които могат да повлияят на работата на уреда. Ако предпазителят или друга част са повредени, те трябва надлежно да се ремонтират и сменят от оторизиран сервиз, освен ако някъде в това ръководство не е посочено друго.
 - Включвайте двигателя само ако ръцете и краката Ви са далеч от режещия инструмент.
 - Преди да започнете се уверете, че режещия инструмент не се допира до твърди предмети, например клони, камъни и др., защото режещият инструмент започва да се върти при пускане на уреда.
- #### Начин на експлоатация
- Никога не работете с уреда, ако предпазителят е повреден или липсва.
 - Използвайте уреда само при достатъчна светлина и добра видимост. През зимния сезон внимавайте за мокри или хлъзгави места, лед и сняг (които създават опасност от подхлъзване). Винаги стъпвайте стабилно.
 - Внимавайте да не нараните краката или ръцете си с режещия инструмент.
 - Никога не поставяйте ръцете и краката си близо до режещите инструменти и особено, когато двигателят е включен.
 - Никога не подрязвайте над нивото на кръста.
 - Не използвайте уреда, докато сте качени на стълба.
 - Не работете на нестабилни повърхности.
 - Не се протягайте. Винаги поддържайте добър баланс. Винаги стъпвайте стабилно по наклонени повърхности. Не тичайте, а винаги вървете.
 - Отстранете пясъка, камъните, гвоздеите и др., които откриете на мястото на работа. Чуждите частици могат да повредят режещия инструмент или да бъдат изстреляни от уреда и да причинят нараняване.
 - Ако режещият инструмент удари камък или друг твърд предмет, изключете двигателя и инспектирайте режещия инструмент.
 - Преди да започнете подрязване, режещият инструмент трябва да е достигнал пълна работна скорост.
 - По време на работа винаги дръжте уреда и с двете ръце. Никога не дръжте уреда с една ръка по време на използване. Винаги стъпвайте стабилно.
 - Всички компоненти от оборудването за защита като предпазители, доставени с уреда, трябва да се използват при работа.
 - Освен в извънредни ситуации, никога не пускайте и не хвърляйте уреда на земята, тъй като това може сериозно да го повреди.
 - Никога не влачете уреда по земята докато го местите, защото това може да го повреди.

16. Винаги вадете щепсела от електрическия контакт:
 - когато оставяте уреда без надзор;
 - преди да почистите задърстване;
 - преди проверка, почистване и работа по уреда;
 - преди правене на настройки, смяна на аксесоари или съхранение;
 - ако уредът започне да вибрира по необичаен начин;
 - при транспортиране на уреда.
17. Не претоварвайте уреда. Той работи по-добре и с по-нисък риск от нараняване със скоростта, за която е проектиран.

Инструкции за поддръжка

1. Състоянието на режещия инструмент, защитните елементи и презрамката трябва да се проверяват преди начало на работа.
2. Изключвайте двигателя и щепсела от захранването преди да изпълнявате действия по поддръжката, смяна на режещия инструмент и почистване на уреда.
3. След употреба изключвайте щепсела от захранването и проверявайте за повреди.
4. Проверявайте за разхлабени крепежни елементи и повредени компоненти, например почти наполовина отрязан режещ инструмент.
5. Когато не се използва, съхранявайте уреда в сухо, заключващо се помещение, до което нямат достъп деца.
6. Използвайте само препоръчаните от производителя резервни части и аксесоари.
7. Винаги проверявайте дали вентилационните отвори не са запушени от отломки.
8. Редовно инспектирайте и поддържайте уреда, особено преди и след ползване. Уредът трябва да се поддържа само в нашите оторизирани сервиси.
9. Поддържайте дръжките сухи, чисти и без омазняване и мръсотия.
10. Никога не използвайте вода за почистване на уреда.

ЗАПАЗЕТЕ ТЕЗИ ИНСТРУКЦИИ.

⚠ ПРЕДУПРЕЖДЕНИЕ:

НЕ позволявайте удобството и познанието на уреда (в резултат на многократна употреба) да доведат до неспазване на правилата за безопасност за този продукт. **ИЗПОЛЗВАНЕТО НЕ ПО ПРЕДНАЗНАЧЕНИЕ** и неизпълнението на инструкциите за безопасност, определени в това ръководство, може да доведе до сериозни наранявания.

ОПИСАНИЕ НА КОМПОНЕНТИТЕ (Фигура. 1)

ФУНКЦИОНАЛНИ ХАРАКТЕРИСТИКИ

⚠ ПРЕДУПРЕЖДЕНИЕ:

- Винаги проверявайте дали уредът е изключен и щепселът е изваден от електрическия контакт, преди да регулирате или проверите функциите на уреда. Неизключване на уреда и неизваждане на щепсела от захранването може да доведе до сериозни наранявания поради случайно стартиране на уреда.

Действие на спусъка за включване (Фигура. 2)

⚠ ПРЕДУПРЕЖДЕНИЕ:

- Преди да включите уреда за захранването винаги проверявайте дали спусъкът за включване се задейства правилно и се връща в положение **ИЗКЛ.**, след като бъде освободен. Не натискайте силно спусъка за включване без да плъзнете лостчето за застопоряване на спусъка. В противен случай може да го счупите. Работата с уреда, ако ключа не работи надеждно, може да доведе до загуба на управлението и сериозно нараняване.

За да не се допуска случайно натискане на спусъка за включване, е предоставено лостче за застопоряване на спусъка.

За да стартирате уреда, плъзнете лостчето за застопоряване на спусъка напред и след това натиснете спусъка за включване. Освободете спусъка за включване, за да спрете уреда.

Режеща глава с найлонова корда (Фигура. 3)

БЕЛЕЖКА:

- Не се опитвайте да натиснете главата с корда, докато уредът работи на високи обороти. Натискането на главата за подаване на найлонова корда при високи обороти може да повреди режещата глава.
- Подаването на корда чрез натискане няма да има ефект, ако главата с корда не се върти.

Режещата глава с найлонова корда е двойна глава за подрязване на трева с механизъм за подаване на корда чрез натискане към земята.

За да подадете корда, натиснете режещата глава към земята, докато режещата глава се върти.

ЗАБЕЛЕЖКА:

- Ако не се подаде найлонова корда след натискане към земята на режещата глава, пренавийте/сменете найлоновата корда, като следвате процедурата описана в "Поддръжка".

Държач на кабела (Фигура. 4)

Направете малка примка със захранващия кабел и го окачете на държача за кабела.

МОНТАЖ

⚠ ПРЕДУПРЕЖДЕНИЕ:

- **Винаги проверявайте дали уредът е изключен и щепселът е изваден от електрическия контакт, преди да извършите каквото и да е действия по уреда.** Неизключване на уреда и неизваждане на щепсела от захранването може да доведе до сериозни наранявания поради случайно стартиране.
- **Никога не стартирайте уреда, ако не е сглобен напълно.** Работата с или случайното включване на ненапълно сглобен уред може да причини сериозни наранявания.

Монтиране на дръжката (Фигура. 5)

⚠ ПРЕДУПРЕЖДЕНИЕ:

- Не махайте и не намалявайте ограничителя. Ограничителят поддържа определено разстояние между двете ръце. Поставете на модула на ръкохватката/барриерата твърде близо до другата ръкохватка може да доведе до загуба на управлението и сериозно нараняване.

Монтирайте дръжката и барриерата върху гумената част на тръбата на вала. Регулирайте положението на дръжката и след това затегнете четирите болта.

Монтиране на протектор (Фигура. 6)

⚠ ПРЕДУПРЕЖДЕНИЕ:

- **Никога не използвайте уреда без монтиран (както е показано на илюстрацията) протектор.** Това може да доведе до сериозно нараняване.

⚠ ВНИМАНИЕ:

- Внимавайте да не се нараните на ножа за отрязване на найлоновата корда.
1. Монтирайте протектор към вала.
 2. Подравнете отворите на протектор с процепите на металната част на вала.
 3. Затегнете ги с болта.

Инсталиране на режеща глава с найлонова корда (Фигура. 7)

БЕЛЕЖКА:

- Задължително използвайте оригинална режеща глава с найлонова корда.

ЗАБЕЛЕЖКА:

- Преди използване свалете капака на ножа за кордата.

Обърнете уреда с долната част нагоре, за да може да смените режещата глава с найлонова корда по лесно.

1. Поставете чашката на оста.
2. Прекарайте найлоновата корда през отворите, така че да излезе от чашката.
3. Монтирайте ролката на оста.
4. Натиснете ролката, за да влезе в чашката.
5. Хванете чашката и ролката и след това ги затегнете със заключващия винт, като го завъртите по часовниковата стрелка.

За да свалите режещата глава с найлонова корда, завъртете винта обратно на часовниковата стрелка, докато държите чашката.

ЕКСПЛОАТАЦИЯ

Правилна работа с уреда

Правилна стойка (Фигура. 8)

⚠ ПРЕДУПРЕЖДЕНИЕ:

- **Винаги дръжте уреда от дясната си страна, така че барриерата да е винаги пред тялото Ви.** Правилната позиция на уреда позволява максимален контрол и свежда до минимум риска от сериозно нараняване.

⚠ ВНИМАНИЕ:

- **Ако по време на работа режещата глава с найлонова корда се удари в камък или твърд предмет, спрете уреда и проверете за повреди.** В случай че режещата глава е повредена, сменете я незабавно. Използването на повредена режеща глава може да доведе до сериозно нараняване.

Поставете презрамката на лявото си рамо, като промушите главата и дясната си ръка през нея и дръжте уреда винаги от дясната си страна с барриера пред тялото Ви.

Прикрепяне на презрамката (Фигура. 9)

Регулирайте дължината на презрамката, така че режещия инструмент да бъде успоредно за повърхността на земята.

Свържете закачалката и презрамката.

⚠ ПРЕДУПРЕЖДЕНИЕ:

- **Много внимавайте да не загубите управлението на уреда.** Не позволявайте уреда да се отклони към Вас или към друг човек, който работи наблизо. Загубата на управлението на уреда може да доведе до сериозни наранявания на оператора или други хора, стоящи наблизо.

Регулиране на позицията на закачалката и презрамката (Фигура. 10)

За да промените позицията на закачалката, разхлабете болта на закачалката. Преместете закачалката.

След като регулирате позицията ѝ, затегнете болта.

ПОДДРЪЖКА

⚠ ПРЕДУПРЕЖДЕНИЕ:

- **Винаги проверявайте дали уредът е изключен и щепселът е изваден от електрическия контакт преди инспекция или поддръжка на уреда.** Неизключване на уреда и неизваждане на щепсела от захранването може да доведе до сериозни наранявания поради случайно стартиране.

БЕЛЕЖКА:

- Никога не използвайте нафта, бензин, разтворител, алкохол или др. подобни препарати. Това може да доведе до обезцветяване, деформация или напукване.

Смяна на найлоновата режеща корда (Фигура. 11)

⚠ ПРЕДУПРЕЖДЕНИЕ:

- **Преди работа се уверете се, че режещата глава с найлонова корда е правилно монтирана в уреда.** Неправилно монтираната режещата глава с найлонова корда може излезти от уреда и да причини сериозно нараняване.

1. Свалете заключващия винт, като го завъртите обратно на часовниковата стрелка.
2. Свалете ролката и чашката. Махнете старата найлонова корда от ролката.
3. Отрежете 3 – 6 м найлонова корда. Сгънете режещата корда на две, като оставите едната половина с 80 – 100 мм по дълга от другата. **(Фигура. 12)**
4. Закачете средата на новата найлонова корда в жлеба, който е разположен в центъра на ролката между двата канала за найлонова корда. **(Фигура. 13)**
5. Навийте двата края стегнато по каналите в посоката, показана от стрелките на ролката.
6. Инсталирайте режещата глава с найлонова корда, както е описано в настоящото ръководство. **(Фигура. 14)**

За да се поддържа БЕЗОПАСНОСТТА и НАДЕЖНОСТТА на продукта, ремонтът, както и всички други действия по поддръжката и настройката, трябва да се извършват от оторизираните сервизни центрове на Makita и да се използват само резервни части Makita.

ПЕРИОД НА ПОДДРЪЖКА

Компоненти:	Интервал:	Метод:
Кабел за захранване	Всеки път преди употреба	Визуално проверете дали не е много износен или повреден. Ако е повреден, се обърнете за ремонт към местен оторизиран сервиз.
Винт на допълнителната дръжка	Всеки път преди употреба	Проверете дали винта не е разхлабен. Ако е разхлабен, затегнете го. Сменете винта, ако е повреден.
Предпазител за режещия инструмент (протектор)	Всеки път преди употреба	Проверете дали няма разхлабен винт и дали предпазителят не е повреден. Ако има разхлабен винт, затегнете го. Сменете предпазителя, ако е повреден.
Режеща глава с найлонова корда	На всеки 10 часа	Визуално проверете дали не е много износена или повредена. Ако е повредена, сменете я.

ОТСТРАНЯВАНЕ НА НЕИЗПРАВНОСТИ

Преди да поискате ремонт, първо инспектирайте уреда сами. Ако откриете проблем, който не е описан в това ръководство, не се опитвайте да разглобите уреда. Вместо това, поискайте уредът да бъде ремонтиран от оторизирани сервиси на Makita, които използват само резервни части Makita.

Статус на неизправност	Причина	Действие
Двигателят не работи.	Захранването не е включено.	Включете захранването.
	Захранващият кабел е прекъснат.	Обърнете се за ремонт към оторизиран сервиз.
	Задвижващата система не работи добре.	
Двигателят спира след кратка работа.	Прегряване.	Спрете работа с уреда и го оставете да се охлади.
Уредът не достига максимални обороти.	Задвижващата система не работи добре.	Обърнете се за ремонт към оторизиран сервиз.
Режещият инструмент не се върти: спрете веднага уреда!	Чуждо тяло, например клон, може да се е заклещило между предпазителя и режещата глава с найлонова корда.	Махнете чуждото тяло.
	Задвижващата система не работи добре.	Обърнете се за ремонт към оторизиран сервиз.
Необичайни вибрации: спрете веднага уреда!	Единият край на найлоновата корда е скъсан.	Натиснете режещата глава с найлонова корда към земята, докато тя се върти, за да подадете корда.
	Задвижващата система не работи добре.	Обърнете се за ремонт към оторизиран сервиз.
Режещият инструмент и двигателят не спират: Изключете веднага щепсела от захранването!	Неизправност е електрическата или електронна система.	Изключете щепсела от захранването и се обърнете за ремонт към местен оторизиран сервиз.

АКСЕСОАРИ, КОИТО СЕ ПРЕДЛАГАТ КАТО ОПЦИЯ

ВНИМАНИЕ:

- Тези аксесоари или приставки се препоръчват за използване с Вашия уред Makita, описан в това ръководство. Използването на други аксесоари и приставки може да създаде опасност от нараняване. Използвайте аксесоарите и приставките само според предназначението им.

Ако имате нужда от повече информация или съвет относно тези аксесоари, моля, обърнете се към местния сервиз на Makita.

- Режеща глава с найлонова корда
- Найлонова корда (режеща корда)
- Презрамки

ЗАБЕЛЕЖКА:

- Някои продукти от списъка могат да бъдат включени в опаковката на уреда като стандартни аксесоари. Те може да са различни за различните държави.

Objašnjenje općeg prikaza

1 Držač kabela	8 Barijera	16 Kućište glave
2 Kabel napajanja (oblik može varirati, ovisno o zemlji)	9 Štitnik (reznog alata)	17 Očice
3 Stražnja ručka	10 Rezni alat	18 Namotak
4 Poluga za blokadu	11 Remen za rame	19 Vijak blokade
5 Ukjučno/isključna sklopka	12 Najučinkovitije područje rezanja	20 Rezač užeta
6 Prednja ručka	13 Ručka	21 Poklopac
7 Kuka (mjesto za vješanje)	14 Gumeni dio	22 Kuka
	15 Štitnik	23 80 – 100 mm

SPECIFIKACIJE

Model	UR3500	UR3501
Vrsta ručke	Polukružna ručka	
Ukupna duljina	1550 mm	
Neto težina	4,3 kg	
Nazivna ulazna snaga	700 W	1000 W
Brzina bez opterećenja	6500 min ⁻¹	6500 min ⁻¹
Primjenjivi rezni alat	Najlonska rezna glava	
Širina rezanja	350 mm	
Sigurnosni razred	II / II	

- Zahvaljujući stalnom programu istraživanja i razvoja, ovdje iznesene specifikacije podložne su promjeni bez prethodne najave.
- Specifikacije se mogu razlikovati ovisno o zemlji.
- Težina prema EPTA Postupku 01/2003

Buka	Prosječna razina zvučnog tlaka		Prosječna razina jačine zvuka		Primjenjivi standard
Model	L _{PA} (dB(A))	Neodređenost K (dB(A))	L _{WA} (dB(A))	Neodređenost K (dB(A))	
UR3500	81,6	2,5	93,75	1,46	EN 50636-2-91
UR3501	79,8	2,5	93,4	1,61	

- Nosite zaštitu za sluh.

Vibracija	Prednja drška		Stražnja drška		Primjenjivi standard ili direktiva
Model	a _h (m/s ²)	Neodređenost K (m/s ²)	a _h (m/s ²)	Neodređenost K (m/s ²)	
UR3500	2,272	1,5	2,222	1,5	EN 50636-2-91
UR3501	2,268	1,5	2,248	1,5	

- Navedena vrijednost za vibracije izmjerena je prema standardnom ispitnom postupku i može se koristiti za uspoređivanje jednog alata s drugim.
- Navedena vrijednost za vibracije može se koristiti i za početnu procjenu izloženosti.

⚠ UPOZORENJE:

- Vibracije tijekom rada električnim alatom mogu se razlikovati od navedenih podataka ovisno o načinu na koji se alat koristi.
- Utvrdite sigurnosne mjere za zaštitu rukovatelja koje se temelje na procjeni izloženosti u stvarnim uvjetima rada (uzimajući u obzir sve dijelove radnog ciklusa kao što je vrijeme kada se alat isključivao i kada je radio u praznom hodu uz vrijeme potrebno za pokretanje).

Simboli

Sljedeće prikazuje simbole koji se koriste za opremu. Prije korištenja uvjerite se da ste razumjeli njihovo značenje.



- Budite iznimno pažljivi i pozorni.



- Pročitajte priručnik s uputama.



- Opasnost; pazite na izbačene predmete.



- Udaljenost između alata i promatrača mora biti najmanje 15 m.



- Držite promatrače podalje od alata.



- Držite najmanje 15 m razmak.



- Nosite kacigu, naočale i štitnike za uši.



- Nosite zaštitne rukavice.



- Nosite robusne čizme s potplatima koji se ne klizu. Preporučuje se nošenje sigurnosnih čizma s čeličnom zaštitom za prste.



- Ne izlažite vlagi.



- Iskopčajte utikač ako se kabel ošteti ili zapetlja.



- Nemojte koristiti oštricu.



- DVOSTRUKA IZOLACIJA



- Samo za države EU
Zbog prisutnosti opasnih komponenti u opremi, rabljena električna i elektronička oprema može imati negativan učinak na okoliš i ljudsko zdravlje.

Nemojte odlagati električne i elektroničke uređaje s ostalim kućanskim otpadom!

U skladu s Europskom direktivom o otpadnoj električnoj i elektroničkoj opremi i njenoj prilagodbi nacionalnim zakonima, rabljena električna i elektronička oprema trebala bi se prikupljati zasebno i isporučivati u odvojena sabirna mjesta za komunalni otpad, koja postupaju u skladu s uredbama o zaštiti okoliša.

To je naznačeno simbolom prekrižene kante za otpad na kotačima koja je postavljena na opremi.

EC IZJAVA O SUKLADNOSTI

Samo za europske zemlje

EC izjava o sukladnosti priložena je kao Prilog A ovim uputama za upotrebu.

VAŽNE SIGURNOSNE UPUTE

⚠ UPOZORENJE! Pročitajte **sva** sigurnosna upozorenja i **sve** upute. Nepriдрžavanje upozorenja i uputa može dovesti do strujnog udara, požara i/ili ozbiljne ozljede.

Spremite sva upozorenja i sve upute za buduću uporabu.

1. Ovaj uređaj mogu koristiti djeca starosti 8 i više godina i osobe sa smanjenim fizičkim, osjetilnim ili mentalnim sposobnostima ili s nedovoljnim iskustvom i znanjem ako su pod nadzorom ili dobivaju upute za rukovanje bitne za uporabu uređaja na siguran način i razumiju opasnosti koje s time dolaze.
2. Djeci je zabranjeno igranje uređajem.
3. Upoznajte se s kontrolama i pravilnim korištenjem opreme.
4. Upozorenje. Rezni elementi i dalje rotiraju nakon isključivanja motora.
5. Nikada nemojte dopustiti djeci ili osobama koje nisu upoznate s uputama da koriste stroj.
6. Prestanite koristite stroj dok su u blizini ljudi, naročito djeca, ili kućni ljubimci.
7. Koristite stroj samo na danjem svjetlu ili pod dobrim umjetnim osvjetljenjem.
8. Prije uporabe stroja i nakon udara provjerite uređaj na trošenje ili oštećenja te ga popravite po potrebi.
9. Pripazite da vas ne ozlijedi neki od uređaja koji se koristi za skraćivanje rezne niti. Nakon produljivanja rezne niti uvijek vratite uređaj u izvorni položaj za rad prije nego ga uključite.
10. Nikad ne zamjenjujte nemetalni rezni alat s metalnim reznim alatom.
11. Ovaj uređaj nije namijenjen za rukovanje od strane osoba (uključujući i djecu) sa smanjenim fizičkim, osjetilnim ili mentalnim sposobnostima ili s nedovoljnim iskustvom i znanjem, osim ako nisu pod nadzorom ili ne dobivaju upute za rukovanje strojem od strane osobe odgovorne za njihovu sigurnost. Djeca moraju biti pod nadzorom kako biste se uvjerali da se ne igraju s uređajem.
12. Koristite alat s iznimnom pažnjom i pozornošću.
13. Rukujte alatom samo ako ste u dobrom fizičkom stanju. Sve radove obavljajte smireno i pažljivo. Razumno koristite alat i imajte na umu da je rukovatelj ili korisnik odgovoran za nesreće ili opasnosti koje se mogu dogoditi drugim ljudima ili njihovoj imovini.
14. Nikada nemojte rukovati alatom ako ste umorni, ne osjećate se dobro ili ste pod utjecajem alkohola ili droga.
15. Odmah isključite alat ako uočite bilo kakav neuobičajeni rad.
16. Iskopčajte stroj iz utičnice prije provjere, čišćenja ili rada na stroju i kada se ne koristi.
17. Nemojte koristiti zamjenske dijelove ili pribor koji nije isporučio ili preporučio proizvođač.

Namjena alata

1. Koristite ispravan alat. Električni trimmer za travu namijenjen je isključivo rezanju trave, manjeg korova. Ne smije se koristiti ni u koju drugu svrhu kao što je rezanje živice jer može doći do ozljede.

Osobna zaštitna oprema

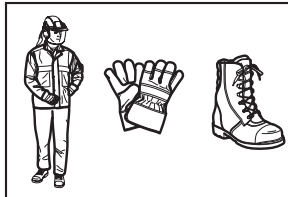
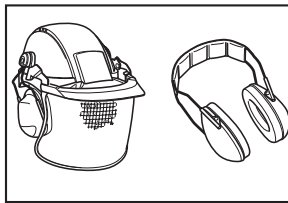

1. Primjereno se obucite. Odjeća koju nosite treba biti primjerena i odgovarati svrsi, tj. treba pristajati uz tijelo, ali ne smije vas ometati. Ne nosite nakit ili odjeću koja se može zaplesti u visoku travu. Koristite zaštitno pokrivalo za kosu kako biste obuzdali dugu kosu.
2. Kada koristite alat, uvijek nosite robusne cipele s potplatima koji se ne klizu. One vas štite od ozljeda i osiguravaju dobro uporište.
3. Nosite zaštitne naočale.

Električna sigurnost

1. Izbjegavajte rad u opasnom okruženju. Alat nemojte koristiti na vlažnim ili mokrim mjestima niti ga izlagati kiši. Ulazak vode u alat može povećati rizik od strujnog udara.
2. Utičaći električnog alata moraju odgovarati izlazu. Nemojte mijenjati utikač na bilo koji način. Nemojte koristiti utikače prilagodnika s uzemljenim električnim alatom. Mijenjanjem utikača i odgovarajućih izlaza povećavate rizik od strujnog udara.
3. Izbjegavajte tjelesni kontakt s uzemljenim površinama kao što su cijevi, radijatori, štednjaci i hladnjaci. Postoji povećani rizik od strujnog udara ako je vaše tijelo uzemljeno.
4. Nemojte zlorabljivati kabel. Nikada nemojte koristiti kabel za nošenje, povlačenje ili isključivanje električnog alata. Držite kabel dalje od topline, ulja, oštih rubova ili pomičnih dijelova. Oštećeni ili zapetljani kabeli povećavaju rizik od strujnog udara.
5. Kada koristite električni alat na otvorenom, koristite produžni kabel prikladan za primjenu na otvorenom. Uporabom kabela prikladnog za primjenu na otvorenom smanjujete rizik od strujnog udara.
6. Ako je rad električnim alatom u vlažnom mjestu neizbježan, koristite izvor struje zaštićen uređajem diferencijalne napajanja (RCD). Uporaba uređaja diferencijalne struje smanjuje rizik od strujnog udara.
7. Uvijek se preporučuje uporaba izvora napajanja zaštićenih uređajem diferencijalne struje jakosti 30 mA ili manje.
8. Prije uporabe provjerite kabel napajanja i produžni kabel radi znakova oštećenja ili starenja.

- Ako se kabel tijekom uporabe ošteti, odmah ga iskopčajte iz izvora napajanja. **Ne dodirujte kabel prije iskopčavanja iz izvora napajanja.**
- Nemojte koristiti alat ako je kabel oštećen ili istrošen.
- Držite produžni kabel dalje od elemenata za rezanje.
- Uklonite pijesak, kamenje, čavle i sl. koji se nalaze unutar radnog područja. Strane bi čestice mogle oštetiti rezni alat i prouzročiti razbacivanje koje dovodi do ozbiljne ozljede.
- Ako rezni alat udari u kamenje ili druge čvrste predmete, odmah isključite motor i pregledajte rezni alat.

Pokretanje alata

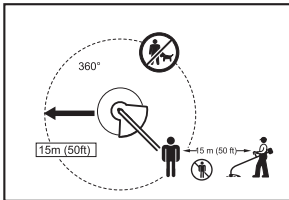

- Provjerite da na radnom području od 15 metara nema djece ili drugih ljudi te pazite da nema životinja u blizini. U suprotnom prestanite koristiti alat.
- Prije uporabe uvijek provjerite je li alat siguran za rad. Provjerite je li siguran rezni alat i radi li štitnik i uključno/isključna sklopka/poluga ispravno. Provjerite jesu li rukohvati čisti i suhi te ispitajte rad prekidača uključeno/isključeno.
- Prije daljnje uporabe alata provjerite oštećene dijelove. Prije daljnje uporabe alata potrebno je pažljivo provjeriti oštećeni štitnik ili neki drugi dio kako biste se uvjerali da je moguće ispravno koristiti alat u njegovoj namijenjenoj funkciji. Provjerite poravnanje pokretnih dijelova, spojeve pokretnih dijelova, prijelom dijelova, montažu ili bilo koji drugi slučaj koji može utjecati na rad alata. Oštećeni štitnik ili neki drugi dio potrebno je ispravno popraviti ili zamijeniti u našem ovlaštenom servisnom centru ako nije drugačije navedeno u ovom priručniku.
- Uključite motor samo kada su vam ruke i noge udaljene od reznog alata.
- Prije pokretanja uvjerite se da rezni alat nije u dodiru s čvrstim predmetima poput grana, kamenja itd. jer će se rezni alat okretati pri pokretanju.
- Sve zaštitne naprave i štitnici isporučeni sa strojem moraju se koristiti tijekom rada.
- Nikada nemojte ispustiti ili bacati alat na tlo, osim u hitnim slučajevima, jer bi to moglo ozbiljno oštetiti alat.
- Nikada nemojte vući alat po tlu kad ga pomičete s jednog mjesta na drugo jer bi se na taj način alat mogao oštetiti.
- Uvijek iskopčajte utičnicu iz struje:
 - kada alat ostavite bez nadzora;
 - prije čišćenja blokade;
 - prije provjere, čišćenja ili rada na alatu;
 - prije podešavanja, zamjene pribora ili pohranjivanja;
 - uvijek kada alat počne neobično vibrirati;
 - uvijek kada transportirate alat.
- Nemojte koristiti prekomjernu silu na alatu. Bolje obavljajte posao na brzini za koju je namijenjen te je rizik ozljede smanjen.

Upute za održavanje

- Prije početka rada morate provjeriti stanje reznog alata, zaštitnih uređaja i remena za rame.
- Prije održavanja, zamjene reznog alata i čišćenja alata isključite motor i iskopčajte utikač.
- Nakon uporabe iskopčajte utikač i provjerite je li alat oštećen.
- Provjerite zategnutost pričvršćivača i oštećenje dijelova kao što je gotovo napola prerezan rezni alat.
- Kada je ne koristite, pohranite opremu na suhom mjestu koje je zaključano ili izvan dosega djece.
- Koristite samo zamjenske dijelove i pribor koji je proizvođač preporučio.
- Uvjerite se da su otvori za zrak očišćeni od naslaga prljavštine.
- Redovito pregledavajte i održavajte alat, posebice prije/poslije uporabe. Predajte alat samo ovlaštenom servisnom centru na popravak.
- Ručke održavajte suhe, čiste i zaštićene od ulja i masnoće.
- Nikad ne koristite vodu za čišćenje jedinice.

SAČUVAJTE OVE UPUTE.

⚠ UPOZORENJE:

NEMOJTE dozvoliti da udobnost ili znanje o proizvodu (stečeno stalnim korištenjem) zamijene strogo pridržavanje sigurnosnih propisa za određeni proizvod. ZLOUPORABA ili nepridržavanje sigurnosnih propisa navedenih u ovim uputama za uporabu mogu prouzročiti ozbiljne ozljede.

Način rada

- Nikada nemojte koristiti stroj kada su štitnici oštećeni ili nisu na mjestu.
- Koristite alat na dobrom osvjetljenju i uz dobru vidljivost. Zimi pazite na klizava ili mokra područja, led i snijeg (opasnost od klizanja). Uvijek osigurajte sigurno uporište.
- Pripazite da rezni alat ne ozlijedi vaše noge i ruke.
- Uvijek odmaknite ruke i noge od reznog alata, posebice kada uključujete motor.
- Nikad nemojte rezati iznad struka.
- Nikada nemojte stajati na ljestvama i rabiti opremu.
- Nikada ne radite na nestabilnim površinama.
- Ne rastežite se prekomjerno. Održavajte ravnotežu u svakom trenutku. Uvijek imajte oslonac na nagibima. Uvijek hodajte i nikad nemojte trčati.

OPIS DIJELOVA (Slika 1)

FUNKCIONALNI OPIS

⚠ UPOZORENJE:

- Prije provjere funkcija alata obavezno isključite alat i izvucite priključni kabel iz utičnice. Ako ne isključite alat i ne izvučete priključni kabel iz utičnice, možete pretrpjeti ozbiljne tjelesne ozljede zbog nenamjernog pokretanja.

Radnja uključivanja napajanja (Slika 2)

⚠ UPOZORENJE:

- Prije uključivanja na napajanje provjerite radi li uključno/isključna sklopka i vraća li se u položaj „OFF“ (Isklj.) nakon otpuštanja. Nemojte snažno povlačiti uključno/isključnu sklopku dok niste pomaknuli polugu za blokadu. Na taj bi se način mogla slomiti sklopka. Rad s alatom na kojem sklopka ne radi ispravno može dovesti do gubitka kontrole i teške tjelesne ozljede.

Da bi se spriječio slučajno povlačenje uključno/isključne sklopke, na alat je postavljen i gumb za deblokadu.

Za pokretanje alata, pomaknite polugu za blokadu naprijed i potom povucite uključno/isključnu sklopku. Za isključivanje alata otpustite uključno/isključnu sklopku.

Najlonska rezna glava (Slika 3)

POZOR:

- Nemojte pokušavati izbaciti najlonsko uže dok alat još radi na velikom broju okretaja. Izbacivanje najlonskog užeta dok radi na velikom broju okretaja može prouzročiti oštećenje na najlonskoj reznoj glavi.
- Izbacivanje neće ispravno raditi ako se glava ne rotira.

Najlonska rezna glava dvostruka je glava za rezanje trave koja ima mehanizam udara i izbacni (bump & feed).

Da biste izbacili najlonsko uže, udarite reznu glavu o tlo dok se glava još rotira.

NAPOMENA:

- Ako se najlonsko uže ne izbacni tijekom udaranja glave, namotajte ili zamijenite najlonsko uže slijedeći postupke opisane pod odjeljkom „Održavanje“.

Držač kabela (Slika 4)

Napravite malu petlju na kabelu za napajanje i objesite ga za držač kabela.

SASTAVLJANJE

⚠ UPOZORENJE:

- Obavezno provjerite je li alat isključen i odspojen prije obavljanja posla na alatu. Ako ne isključite alat i ne izvučete priključni kabel iz utičnice, možete pretrpjeti ozbiljne tjelesne ozljede zbog nenamjernog pokretanja.
- Nikada nemojte pokretati alat ako nije u potpunosti sastavljen. Ako koristite alat dok je samo djelomično sastavljen, može doći do ozbiljnih tjelesnih ozljeda zbog nenamjernog pokretanja.

Pričvršćivanje ručke (Slika 5)

⚠ UPOZORENJE:

- Ne uklanjajte ni smanjujte držač razmaka. Držač razmaka osigurava razmak između ruku. Postavljanjem sklopa drške/barijere blizu druge drške izvan duljine držača razmaka može dovesti do gubitka kontrole i teških ozljeda.

Stavite ručku i barijeru na gumeni dio na cijevi osovine. Prilagodite položaj ručke i zatim pričvrstite sve uz pomoć četiriju vijaka.

Pričvršćivanje štitnika (Slika 6)

⚠ UPOZORENJE:

- Nikada nemojte koristiti alat kada štitnik nije namješten. U suprotnom može doći do ozbiljnih tjelesnih ozljeda.

⚠ OPREZ:

- Pazite da se ne porežete na rezača za rezanje najlonskog užeta.

1. Postavite štitnik na cijev.
2. Poravnajte rupu štitnika s otvorom na metalnom dijelu cijevi.
3. Pričvrstite štitnik svornjakom.

Pričvršćivanje najlonske rezne glave (Slika 7)

POZOR:

- Obavezno koristite originalnu najlonsku reznu glavu.

NAPOMENA:

- Uklonite poklopac rezača užeta prije uporabe.

Obrnite alat kako biste jednostavno mogli zamijeniti najlonsku reznu glavu.

1. Postavite kućište glave na osovinu.
2. Provucite najlonsku užad kroz očice da bi izašle iz kućišta glave.
3. Postavite namotak na osovinu.
4. Pritisnite namotak da sjedne u kućište glave.
5. Držite kućište glave i namotak te ih zategnite vijkom blokade okretanjem uredno.

Da biste uklonili najlonsku reznu glavu, dok držite kućište glave okrenite vijak blokade ulijevo.

RAD

Ispravno rukovanje alatom

Ispravno držanje (Slika 8)

⚠ UPOZORENJE:

- Uvijek držite alat s desne strane tako da je barijera uvijek ispred vašeg tijela. Ispravno držanje alata omogućuje maksimalnu kontrolu i smanjit će rizik od ozbiljne tjelesne ozljede.

⚠ OPREZ:

- Ako tijekom rada najlonska rezna glava slučajno udari o kamen ili tvrdi predmet, zaustavite alat i provjerite ga na moguća oštećenja. Ako je najlonska rezna glava oštećena, odmah je zamijenite. Uporaba oštećene najlonske rezne glave može prouzročiti ozbiljnu osobnu ozljedu.

Postavite remen za rame na lijevo rame tako da provučete glavu i desnu ruku kroz njega i držite alat na svojoj desnoj strani te uvijek držite barijeru ispred svog tijela.

Pričvršćivanje remena za rame (Slika 9)

Podesite duljinu remena tako da rezni alat bude usporedno s tlom.

Spojite kuku i remen.

UPOZORENJE:

- **Budite iznimno oprezni da uvijek održavate kontrolu nad alatom. Ne dopustite da se alat odbije prema vama ili nekom drugom u blizini. Ako ne možete kontrolirati alat, može doći do ozbiljne ozljede promatrača i rukovatelja.**

Podešavanje položaja kuke i remena za rame

(Slika 10)

Da biste promijenili položaj kuke, otpustite vijak na kuki. Zatim pomaknite kuku.

Nakon podešavanja položaja kuke, čvrsto zategnite vijak.

ODRŽAVANJE

UPOZORENJE:

- **Prije svih pregleda i održavanja alata uvijek provjerite jeste li isključili alat i iskopčali utikač. Ako ne isključite alat i ne izvučete priključni kabel iz utičnice, možete pretrpjeti ozbiljne tjelesne ozljede zbog nenamjernog pokretanja.**

POZOR:

- Nikada nemojte koristiti benzin, mješavinu benzina, razrjeđivač, alkohol ili slično. Kao rezultat može se izgubiti boja, pojaviti deformacija ili pukotine.

Zamjena najlonskog užeta (Slika 11)

UPOZORENJE:

- **Prije rada provjerite je li najlonska rezna glava ispravno pričvršćena na alat. Ako najlonsku reznu glavu ne pričvrstite čvrsto, može se dogoditi da se dijelovi razlete i prouzroče teške tjelesne ozljede.**

1. Uklonite vijak blokade okretanjem u smjeru suprotnom od smjera kazaljke na satu.
2. Uklonite namotak i kucište glave. I uklonite staro najlonsko uže iz namotka.
3. Prerežite najlonsko uže na 3 – 6 m. Presavijte režno uže na dvije polovice, ali ostavite jednu polovicu dulju od druge za 80 – 100 mm. **(Slika 12)**
4. Zakačite sredinu novog najlonskog užeta na urez u središtu stalka između dvaju kanala za namatanje najlonskog užeta. **(Slika 13)**
5. Čvrsto omotajte oba kraja kroz kanale u smjeru naznačenom strelicom na namotku.
6. Postavite najlonsku reznu glavu na način opisan u uputama za uporabu. **(Slika 14)**

Da biste zadržali SIGURNOST i POUZDANOST proizvoda, održavanje ili namještanja morate prepustiti ovlaštenim Makita servisnim centrima, uvijek koristeći originalne Makita rezervne dijelove.

INTERVAL ODRŽAVANJA

Dijelovi:	Interval:	Način rada:
Kabel za napajanje	Svaki put prije upotrebe	Vizualno pregledajte je li jako pohaban ili oštećen. Ako je oštećen, zatražite od lokalnog servisnog centra da ga popravi.
Vijak pomoćne ručke	Svaki put prije upotrebe	Provjerite da vijak nije labav. Pritegnite ga ako jest labav. Ako je vijak oštećen, zamijenite ga.
Štitnik reznog alata	Svaki put prije upotrebe	Provjerite je li vijak labav i je li štitičnik oštećen. Pritegnite vijak ako je labav. Ako je oštećen, štitičnik zamijenite.
Najlonska rezna glava	Svaki 10 h	Vizualno pregledajte je li jako pohabana ili oštećena. Ako je oštećena, zamijenite je.

RJEŠAVANJE PROBLEMA

Prije nego što zatražite popravak, sami provedite pregled. Ako nađete na problem za koji ne postoji objašnjenje u uputama, nemojte pokušati rastaviti alat. Umjesto toga obratite se ovlaštenom servisnom centru tvrtke Makita koji za popravke uvijek koriste zamjenske dijelove tvrtke Makita.

Stanje kvara	Uzrok	Radnja
Motor se ne pokreće.	Izvor napajanja nije priključen.	Ukopčajte utikač.
	Kabel za napajanje je neispravan.	Zatražite popravak kod vašeg lokalnog servisnog centra.
	Pogon ne radi ispravno.	
Motor se isključi nakon kratkog korištenja.	Pregrijavanje.	Prekinite korištenje alata i ostavite ga da se ohladi.
Ne doseže maksimalan broj okretaja u minuti.	Pogon ne radi ispravno.	Zatražite popravak kod vašeg lokalnog servisnog centra.
Rezni alat ne rotira: Odmah isključite stroj!	Nepoznati predmet, poput grane, zaglavio se između štitičnika i najlonske rezne glave.	Uklonite strani predmet.
	Pogon ne radi ispravno.	Zatražite popravak kod vašeg lokalnog servisnog centra.
Neuobičajene vibracije: Odmah isključite stroj!	Odlomio se jedan kraj najlonskog užeta.	Udarite najlonskom reznom glavom o tlo dok se rotira kako biste izvukli užeta.
	Pogon ne radi ispravno.	Zatražite popravak kod vašeg lokalnog servisnog centra.
Rezni alat i motor ne mogu se zaustaviti: Odmah iskopčajte utikač!	Električni ili elektronički kvar.	Iskopčajte utikač i zatražite popravak od vašeg lokalnog ovlaštenog servisa.

DODATNI PRIBOR

OPREZ:

- Ovaj se dodatni pribor ili priključci preporučuju samo za uporabu s vašim alatom tvrtke Makita preciziranim u ovom priručniku. Uporaba bilo kojih drugih dodatnih pribora ili priključaka može predstavljati opasnost od ozljede. Rabite pribor ili priključak samo za njegovu navedenu svrhu.

Ako vam je potrebna pomoć za više detalja u pogledu ovih dodatnih pribora, obratite se najbližem servisnom centru tvrtke Makita.

- Najlonska rezna glava
- Najlonsko užeta (rezna nit)
- Remen za rame

NAPOMENA:

- Neke stavke na popisu mogu biti uključene u paket alata kao standardni pribor. Mogu se razlikovati ovisno o zemlji.

Објаснување на општиот преглед

1 Држач на кабел	8 Барьера	17 Окца
2 Кабел за струја (формата може да се разликува од земја до земја)	9 Штитник на алатот за сечење	18 Калем
3 Задна рачка	10 Алат за сечење	19 Шраф за заклучување
4 Рачка за заклучување	11 Прерамка за преку рамо	20 Конеч за сечење
5 Копче за вклучување	12 Најефективна област на сечење	21 Капаче
6 Предна рачка	13 Рачка	22 Закачалка
7 Закачалка (точка за закачување)	14 Гумен дел	23 80 – 100 мм
	15 Штитник	
	16 Чашка	

СПЕЦИФИКАЦИИ

Модел	UR3500	UR3501
Вид на рачка	Рачка со јамка	
Цела должина	1 550 мм	
Нето тежина	4,3 кг	
Рангирање на континуиран инпут	700 W	1 000 W
Брзина без товар	6 500 мин ⁻¹	6 500 мин ⁻¹
Применлив алат за сечење	Најлонска глава за сечење	
Ширина на сечило	350 мм	
Безбедносна класа	□ / II	

- Поради нашата континуирана програма за истражување и развој, спецификациите за производот се предмет на измени без никакво известување.
- Спецификациите може да се разликуваат од земја до земја.
- Тежина според ЕРТА-Постапка 01/2003

Бука	Просечно ниво на звучен притисок		Просечно ниво за звучна моќност		Применлив стандард
	Модел	L _{РА} (дБ(A))	Колебливост К (дБ(A))	L _{WA} (дБ(A))	
UR3500	81,6	2,5	93,75	1,46	EN 50636-2-91
UR3501	79,8	2,5	93,4	1,61	

- Носете заштита за ушите.

Вибрација	Предно држење		Задно држење		Применлив стандард или директива
	Модел	a _h (m/c ²)	Колебливост К (m/c ²)	a _h (m/c ²)	
UR3500	2,272	1,5	2,222	1,5	EN 50636-2-91
UR3501	2,268	1,5	2,248	1,5	

- Декларираната вредност за емисија на вибрации е измерена во согласност со стандардниот метод на тестирање и може да се користи за споредување на еден алат со друг.
- Декларираната вредност за емисија на вибрации може исто така да се користи при прелиминарна процена на изложеност.

⚠ ПРЕДУПРЕДУВАЊЕ:

- Емисијата на вибрации при употреба на електричниот апарат може да се разликува од декларираната вредност за емисија, а тоа зависи од начините на употреба на алатот.
- Треба да ги идентификувате безбедносните мерки за заштита на операторот, кои се засноваат на процена на изложеноста во реални услови на употреба (земајќи ги предвид сите фази на работниот циклус, како на пример времињата кога алатот е исклучен и кога е во празен од, покрај времето кога е вклучен).

Симболи

Овде се прикажани симболите што се користат за опремата. Треба да го знаете нивното значење пред да започнете со употреба.



- Бидете многу внимателни.



- Прочитајте го упатството за употреба.



- Опасност; внимавајте на отфрлени предмети.



- Растојанието меѓу алатот и лицата што се наоѓаат во близина мора да биде најмалку 15 м.



- Присутните лица држете ги настрана.



- Одржувајте растојание од најмалку 15 м.



- Носете шлем, заштитни очила и заштита за ушите.



- Носете заштитни ракавици.



- Носете цврсти обувки кои не се лизгаат. Се препорачуваат обувки со метален дел кај прстите.



- Не изложувајте го на влага.



- Откачете го од струја ако кабелот е оштетен или заплеткан.



- Не употребувајте сечило.



- ДВОЈНА ИЗОЛАЦИЈА

- Само за земјите на ЕУ
Поради присуство на опасни компоненти во опремата, користената електрична и електронска опрема може да влијае негативно врз животната средина и човековото здравје. Не фрлајте ги електричните и електронските апарати во домашниот отпад!
Во согласност со Европската директива за фрлање електрична и електронска опрема и нивната адаптација во државниот закон, користената електрична и електронска опрема треба да се собира одделно и да се достави на посебно место за собирање општински отпад, во согласност со прописите за заштита на животната средина.
Ова е означено со симболот на пречкртана корпа за отпадоци ставен на опремата.

ИЗЈАВА ЗА СООБРАЗНОСТ НА ЕС

Само за европските држави

Изјавата за сообразност на ЕС е вклучена како Анекс А на ова упатство за работа.

ВАЖНИ УПАТСТВА ЗА БЕЗБЕДНОСТ

⚠ ПРЕДУПРЕДУВАЊЕ! Прочитајте ги сите безбедносни предупредувања и сите упатства. Доколку не се следат предупредувањата и упатствата, може да дојде до струен удар, пожар и/или тешки повреди.

Зачувајте ги сите предупредувања и упатства за идни консултации.

1. Овој апарат може да го користат деца на возраст над 8 години и лица со намалени физички, сетилни или ментални способности или со недоволно искуство и знаење, доколку се под надзор или им се даде упатство за безбедно користењето на апаратот и ги избераат опасностите што ги вклучува тоа.
2. Деца не смеат да си играат со апаратот.
3. Запознајте се со контролите и со правилната употреба на опремата.
4. Предупредување. Елементите се сечење продолжуваат да ротираат и после исклучувањето на моторот.
5. Никогаш не дозволувајте машината да ја користат деца или лица што не се запознаени со упатствата за употреба.
6. Престанете со користење на машината кога во близина има луѓе, особено деца или домашни миленици.
7. Машината користете ја само при дневна светлина или при добро вештачко светло.
8. Пред употреба на машината или после каков било удар, проверете дали има знаци на абеење или оштетување и поправете ја ако е потребно.
9. Внимавајте да не се поврдете од кој било уред што е вграден за кастрење со помош на конец. По намотувањето на нов конец за сечење секогаш враќајте ја машината во нејзината нормална работна позиција пред да ја вклучите.
10. Никогаш не менувајте ги неметалните средства за сечење со метални средства за сечење.
11. Овој апарат не е наменет за употреба од страна на лица (вклучително деца) со намалени физички, сетилни или ментални способности, или со недоволно искуство и знаење, освен кога се под надзор или раководство во врска со употребата на апаратот од лице кое е одговорно за нивната безбедност. Децата треба да бидат под надзор за да не им се дозволи да си играат со апаратот.
12. Користете го алатот со крајно внимание и грижа.
13. Работете со апаратот само кога сте во добра физичка состојба. Сите работи извршувајте ги смилено и внимателно. Користете здрав разум и имајте на ум дека операторот или корисникот се одговорни за несреќи или опасности што можат да им се случат на други луѓе или на нивниот имот.
14. Никогаш не ракувајте со алатот кога сте уморни, болни или под влијание на алкохол или дроги.
15. Алатот треба веднаш да се исклучи доколку покажува какви било знаци на невообичаено функционирање.

16. Исклучете ја машината од струја пред да вршите проверка, пред да ја чистите или пред да работите на неа и кога не ја користите.
17. Никогаш не користете делови за замена или дополнителен прибор што не е испорачан или препорачан од производителот.

Намена на алатот

1. Користете го соодветниот алат. Електричната ножица за трева е наменета само за сечење трева и лесен коров. Не треба да се користи за други намени, како на пример, за сечење ограда, бидејќи тоа може да предизвика повреда.

Опрема за лична заштита

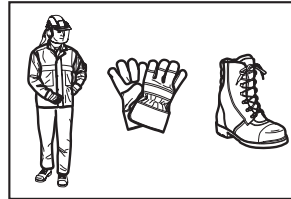
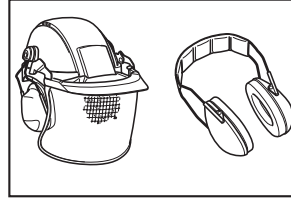

1. Облечете се соодветно. Облеката треба да биде функционална и соодветна, односно треба тесно да прилега на телото, но не и да биде неудобна. Не носете ниту накит ниту пак облека која што може да се заплетка со високата трева. Носете заштита за косата за да ја соберете долгата коса.
2. Кога го користите алатот, секогаш носете цврсти чевли со фен кој не се лизга. Тие ве штитат од повреди и обезбедуваат стабилна подлога.
3. Носете заштитни очила.

Електрична безбедност

1. Избегнувајте опасна околина. Не користете го алатот на влажни или водени локации или места изложени на дожд. Навлегувањето на вода во алатот може да го зголеми ризикот од струен удар.
2. Приклучоците за струја на алатот мора да одговараат на штекерот. Никогаш немојте да го модифицирате приклучокот. Не користете адаптери со заземјени алати на струја. Немодифицираните приклучоци и соодветните штекери го намалуваат ризикот од струен удар.
3. Избегнувајте контакт на телото со заземјени површини, како на пр. цевки, радијатори, синџири, ладилници. Постои зголемен ризик од струен удар ако вашето тело е заземјено.

- Не превиткувајте го кабелот. Никогаш не користете го кабелот за носење, влечење или исклучување на алатот. Чувајте го кабелот настрана од топлина, масло, остри рабови или делови во движење. Оштетен или заплеткан кабел го зголемува ризикот од струен удар.
- Кога работите со алат на струја надвор, користете продолжен кабел наменет за надворешна употреба. Користењето кабел наменет за надворешна употреба го намалува ризикот од струен удар.
- Доколку работењето со алат на струја на влажна локација не може да се избегне, користете Уред за заштита (RCD) од заостаната струја. Користењето на уред за заштита од заостаната струја го намалува ризикот од струен удар.
- Се препорачува секогаш да се користи струја преку Уред за заштита (RCD) со ознака за заостаната струја од 30 mA или помалку.
- Пред употреба, проверете дали кабелот за струја е оштетен или изабен.
- Доколку кабелот се оштети за време на употребата, веднаш исклучете го од струја. Не допирајте го кабелот пред да го исклучите од струја.
- Не користете го алатот доколку каблите се оштетени или изабени.
- Држете го продолжениот кабел понастрана од елементите за сечење.

Стартување на апаратот

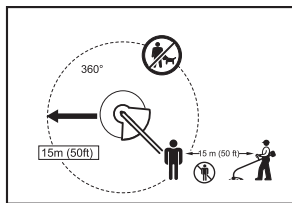

- Уверете се дека во работниот простор во опсег од 15 метри (50 стапки) нема деца или други лица. Исто така обрнете внимание и на животните во близина на работниот простор. Во спротивно, престанете со користење на апаратот.
 - Пред употреба, секогаш проверувајте дали алатот е безбеден за работа. Проверете ја безбедноста на алатот за сечење и штитникот, како и дали лесно и правилно функционира кочето за вклучување/рачката. Проверете дали рачките се чисти и суви и дали функционира прекинувачот за вклучено/исклучено.
 - Пред да продолжите со употреба на алатот проверете дали има оштетени делови. Штитник или друг дел што е оштетен треба внимателно да се провери за да се утврди дали би работел правилно и дали би ја изведувал функцијата за која е наменет. Проверете дали се центрирани деловите што се движат, дали се добро поврзани, дали се скршени, дали се добро вградени и други работи кои што можат да влијаат врз работата на алатот. Штитник или друг дел што е оштетен треба правилно да се поправи или замени од овластен сервисен центар, освен ако не е поинаку наведено во ова уплатство.
 - Моторот вклучувајте го само кога рацете и стапалата ви се настрана од алатот за сечење.
 - Пред да започнете, треба да бидете сигурни дека алатот за сечење не е во контакт со тврди предмети, како на пример гранки, камења итн. Бидејќи алатот ќе почне да се врти кога ќе го вклучите.
- #### Начин на работа
- Никогаш не ракувајте со машина со оштетени штитници или машина без штитници.
 - Алатот користете го само при добра видливост и осветленост. За време на зимската сезона, особено внимавајте на лизгави и влажни површини и на површини со мраз и снег (ризик од лизгање). Секогаш треба да стоите на сигурна подлога.
 - Внимавајте да не си ги повредите стапалата и дланките од алатот за сечење.
 - Држете ги дланките и стапалата настрана од алатот за сечење во секој момент, а особено кога го вклучувате моторот.
 - Никогаш не сечете над висината на вашата половина.
 - Никогаш не стојте на скала кога ракувате со алатот.
 - Никогаш не работете на нестабилни површини.
 - Не пресегнувајте се. За сето време одржувајте рамнотежа. Секогаш внимавајте стабилно да газите на стрмнини. Секогаш чекорете, а никогаш не трчајте.
 - Отстранете ги песокот, камењата, клиновите итн. што можат да се најдат во работната област. Надворешни честички можат да го оштетат алатот за сечење и да бидат отфрлени, и при тоа да предизвикаат сериозна повреда.
 - Доколку алатот за сечење удри во камен или друг тврд предмет, веднаш исклучете го моторот и проверете го алатот.
 - Пред да започнете со сечење, алатот мора прво да ја достигне својата целосна работна брзина.
 - За време на работата, алатот секогаш држете го со обете раце. Никогаш не држете го алатот со една рака кога го користите. Секогаш треба да стоите на сигурна подлога.
 - Целокупната заштитна опрема, како на пример штитници испорачани заедно со алатот, мора да се користат за време на работата.
 - Освен во итен случај, никогаш не испуштајте го и не фрлајте го алатот на земја бидејќи тоа може сериозно да го оштети алатот.

15. Никогаш не влечете го алатот на земја кога го преместувате од едно место на друго, бидејќи може да го оштетите.
16. Секогаш исклучувајте го од струја:
 - кога го оставате алатот без надзор;
 - пред да го чистите ако е затнат;
 - пред проверка, чистење или работење на алатот;
 - пред да правите какви било нагодувања, менување на додатоци или складирање;
 - секогаш кога алатот ќе почне да вибрира невообичаено;
 - секогаш кога го транспортирате.
17. Не форсирајте го алатот. Работата ќе ја сработи подобро и со помал ризик од повреда при брзина за која е проектиран.

Упатства за одржување

1. Состојбата на алатот за сечење, заштитните уреди и прерамката за преку рамо мора да ги проверите пред да започнете со работа.
2. Исклучете го моторот и исклучете го кабелот од струја пред да вршите операции за одржување, заменување на алатот за сечење и чистење.
3. После употреба, исклучете го кабелот за струја и проверете дали е оштетен.
4. Проверете дали се олабавени шрафовите за прицврстување и дали има оштетени делови на половина од рокот на траење на алатот за сечење.
5. Кога не ја користите, складирајте ја опремата на суво место кое е заклучено или настрана од дофат на деца.
6. Користете само делови за замена и дополнителен прибор што се препорачани од производителот.
7. Секогаш проверувајте дали отворите за вентилација се чисти од отпад.
8. Проверувајте ги и одржувајте го алатот редовно, особено пред/после употреба. Алатот треба да се поправа само во овластен сервисен центар.
9. Одржувајте ги дланките суви, чисти и без маснотии.
10. Никогаш не користете вода за да го чистите алатот.

ЗАЧУВАЈТЕ ГИ ОВИЕ УПАТСТВА.

⚠ ПРЕДУПРЕДУВАЊЕ:

НЕ ДОЗВОЛУВАЈТЕ доброто познавање на апаратот (што сте го стекнале од континуирана употреба) да ве натера да не се придржувате кон безбедносните правила за овој производ. **ЗЛОУПОТРЕБАТА** или непочитувањето на безбедносните правила наведени во ова упатство за работа може да предизвика сериозна телесна повреда.

ОПИС НА ДЕЛОВИ (Слика. 1)

ФУНКЦИОНАЛЕН ОПИС

⚠ ПРЕДУПРЕДУВАЊЕ:

- Треба секогаш да бидете сигурни дека алатот е исклучен и откачен од струја пред да вршите нагодување или проверка на функциите на алатот. Доколку не го исклучите или откачите од струја, може да дојде до сериозна телесна повреда од случајно вклучување.

Функција на вклучување (Слика. 2)

⚠ ПРЕДУПРЕДУВАЊЕ:

- Пред да го вклучите, секогаш проверувајте дали копчето за вклучување правилно се вклучува и се враќа во позиција на „ИСКЛУЧЕНО“ кога ќе го отпуштите. Не притискајте го силно копчето за вклучување без да ја лизгате рачката за заклучување. Тоа може да го скрши копчето. Работењето со алатот чие што копче не се вклучува правилно може да доведе до губење на контролата и до сериозна телесна повреда.

За да се спречи случајно повлекување на копчето за вклучување, обезбедена е рачка за заклучување.

За да го вклучите алатот, лизгајте ја рачката за заклучување напред, а потоа повлечете го копчето за вклучување. Отпуштете го копчето за вклучување за да ја исклучите.

Најлонска глава за сечење (Слика. 3)

НАПОМЕНА:

- Не обидувајте се да го намотате конецот на главата со притискање додека алатот работи при висок број на вртежи во минута. Мотањето на конец со притискање при висок број на вртежи во минута може да ја оштети најлонската глава за сечење.
- Мотањето на конец со притискање нема правилно да функционира доколку главата не се врти.

Најлонската глава за сечење е двојна глава за кастрење на трева која е опремена со механизам за мотање конец со притискање.

За да го намотате најлонскиот конец, притиснете ја главата за сечење од земјата додека главата за сечење ротира.

ЗАБЕЛЕШКА:

- Доколку најлонскиот конец не се мота додека ја притискате главата, премотајте го/заменете го најлонскиот конец според постапките опишани во „Одржување“.

Држач на кабел (Слика. 4)

Направете мала јамка со кабелот за струја, и закачете ја на држачот на кабел.

СКЛОПУВАЊЕ

⚠ ПРЕДУПРЕДУВАЊЕ:

- Пред да работите на алатот, секогаш проверувајте дали е исклучен и откачен од струја. Доколку не го исклучите или откачите од струја, може да дојде до сериозна телесна повреда од случајно вклучување.
- Никогаш не вклучувајте го алатот додека не е целосно составен. Користењето на алатот кога не е целосно составен може да предизвика сериозна телесна повреда од случајно вклучување.

Монтирање на рачката (Слика. 5)

⚠ ПРЕДУПРЕДУВАЊЕ:

- Не вадете го и не стеснувајте го разделникот. Разделникот одржува одредено растојание меѓу двете дланки. Поставување на составот за држење/барьера близу до другиот состав за држење над должината на разделникот може да предизвика губење на контролата и сериозна телесна повреда.

Поставете ја рачката и барьерата над гумениот дел на цевката на осовината. Нагодете ја локацијата на рачката, а потоа стегнете ги со четирите навртки.

Монтирање на штитникот (Слика. 6)

⚠ ПРЕДУПРЕДУВАЊЕ:

- **Никогаш не користете го алатот без штитникот поставен на место, како што е прикажано на сликата.** Доколку не го поставите штитникот, може да дојде до сериозна телесна повреда.

⚠ ВНИМАНИЕ:

- Внимавајте да не се повредите со сечилото при сечење на најлонскиот конец.

1. Поставете го штитникот на осовината.
2. Порамнете го отворот на штитникот по должината на жлебот од металниот дел на осовината.
3. Прицврстете ги со навртки.

Монтирање на најлонска глава за сечење (Слика. 7)

НАПОМЕНА:

- Треба да користите оригинална најлонска глава за сечење.

ЗАБЕЛЕШКА:

- Извадете го капакот на крајотот за сечење пред употреба.

Превртете го алатот наопаку за да можете полесно да ја замените најлонската глава за сечење.

1. Поставете ја чашката на осовината.
2. Протнете го најлонскиот конец низ окцата за да излезе надвор од чашката.
3. Поставете го калемот на осовината.
4. Притиснете го калемот во чашката.
5. Држете ги чашката и калемот, а потоа прицврстете ги со шрафот за заклучување, вртејќи го на десно.

За да ја извадите најлонската глава за сечење, свртете го шрафот за заклучување налево додека ја држите чашката.

ФУНКЦИОНИРАЊЕ

Правилно работење со алатот

Правилна позиција (Слика. 8)

⚠ ПРЕДУПРЕДУВАЊЕ:

- **Алатот секогаш поставувајте го на вашата десна страна, така што барьерата секогаш да биде пред вашето тело.** Правилното поставување на алатот секогаш овозможува максимална контрола, а исто така го намалува ризикот од сериозна телесна повреда.

⚠ ВНИМАНИЕ:

- **Доколку за време на работењето најлонската глава за сечење случајно удри во камен или тврд предмет, исклучете го алатот и проверете дали е оштетен. Ако најлонската глава за сечење е оштетена, веднаш заменете ја.** Користењето на оштетена најлонска глава за сечење може да доведе до сериозна телесна повреда.

Ставете ја прерамка за преку рамо на вашето лево рамо, протнувајќи ги вашата глава и десна рака низ неа и држете го алатот на вашата десна страна додека ја држите барьерата пред вашето тело.

Ставање на прерамка за преку рамо (Слика. 9)

Нагодете ја должината на прерамката така што алатот да биде паралелно поставен со земјата.

Поврзете ги закачалката и прерамката.

⚠ ПРЕДУПРЕДУВАЊЕ:

- **Бидете особено внимателни за да можете во секоје време да ја одржувате контролата. Не дозволувајте алатот да се одбива од вас или од кој било во работната околина.** Губењето контрола над алатот може да резултира со сериозна повреда на лице што стои во близина или на операторот.

Нагудување на позицијата на закачалката и на прерамката (Слика. 10)

За да ја промените позицијата на закачалката, олабавете ја навртката на закачалката. Потоа, преместете ја закачалката.

Откако ќе ја нагодите позицијата на закачалката, прицврстете ја навртката.

ОДРЖУВАЊЕ

⚠ ПРЕДУПРЕДУВАЊЕ:

- **Треба секогаш да бидете сигурни дека алатот е исклучен и откачен од струја пред да вршите проверка или одржување на алатот.** Доколку не го исклучите или откачите од струја, може да дојде до сериозна телесна повреда од случајно вклучување.

НАПОМЕНА:

- Никогаш не користете бензин, растворувач, алкохол или слично. Може да дојде до губење на бојата, деформација или пукнатини.

Заменивање на најлонскиот конец (Слика. 11)

⚠ ПРЕДУПРЕДУВАЊЕ:

- **Треба да бидете сигурни дека најлонската глава за сечење е добро прицврстена на алатот пред да започнете со работа.** Лабавата најлонска глава за сечење може да одлети настрана од алатот и да предизвика сериозна телесна повреда.

1. Извадете го шрафот за заклучување вртејќи го налево.
2. Притиснете ги калемот и чашката. И извадете го стариот најлонски конец од калемот.
3. Исечете го најлонскиот конец во должина 3 – 6 м. Преклопете го крајотот за сечење на две, оставете ја едната половина подолга за 80 – 100 мм од другата. (Слика. 12)
4. Закачете ја средината на новиот најлонски конец на отворот што се наоѓа во центарот на калемот, меѓу двата канала обезбедени за најлонскиот конец. (Слика. 13)

5. Вртете ги обата краја цврсто по должината на каналите во правецот означен со стрелката на калемот.
6. Монтирајте ја најлонската глава за сечење како што е опишано во ова упатство за употреба.
(Слика. 14)

За вашиот производ да биде БЕЗБЕДЕН и СИГУРЕН, поправките, сервисирањето или приспособувањето треба да ги извршува Овластен сервисен центар на Makita, кој секогаш користи Makita делови за замена.

ВРЕМЕНСКИ ИНТЕРВАЛ НА ОДРЖУВАЊЕ

Делови:	Интервал:	Што да се направи:
Кабел за напојување	Секогаш пред употреба	Визуелно проверете дали е многу изабен или оштетен. Доколку е оштетен, побарајте од вашиот локален сервисен центар да изврши поправка.
Завртка за помошната рачка	Секогаш пред употреба	Проверете дали завртката е лабава. Доколку завртката е лабава, стегнете ја. Доколку завртката е оштетена, заменете ја.
Штитник на алатот за сечење (заштитник)	Секогаш пред употреба	Проверете дали завртката е лабава и дали заштитникот е оштетен. Доколку завртката е лабава, стегнете ја. Заменете го заштитникот доколку е оштетен.
Глава за сечење со најлон	Секои 10 часа	Визуелно проверете дали е многу изабена или оштетена. Доколку е оштетена, заменете ја.

РЕШАВАЊЕ ПРОБЛЕМИ

Пред да побарате поправка, прво вие сами направете проверка. Доколку откриете проблем што не е објаснет во упатството, не обидувајте се да го расклопите алатот. Наместо тоа, побарајте тоа да го стори Овластен сервисен центар на Makita, кој секогаш користи Makita делови за замена.

Статус на дефект	Причина	Дејство
Моторот не работи.	Не е вклучен во струја.	Вклучете го во струја.
	Кабелот за струја е скинат.	Обратете се во вашиот локален овластен сервисен центар за поправка.
	Погонскиот систем не функционира правилно.	
Моторот престанува да работи после кратка употреба.	Прегревање.	Престанете со користење на алатот и оставете го да се излади.
Не го достигнува максималниот број на вртежи во минута (RPM).	Погонскиот систем не функционира правилно.	Обратете се во вашиот локален овластен сервисен центар за поправка.
Алатот за сечење не се врти: веднаш исклучете ја машината!	Надворешен предмет, како на пример гранка е заглавена меѓу штитникот и најлонската глава за сечење.	Извадете го надворешниот предмет.
	Погонскиот систем не функционира правилно.	Обратете се во вашиот локален овластен сервисен центар за поправка.
Ненормална вибрација: веднаш исклучете ја машината!	Едниот крај на најлонскиот конец е скинат.	Притиснете ја најлонската глава за сечење на земја додека се врти за да предизвикате намотување на конецот.
	Погонскиот систем не функционира правилно.	Обратете се во вашиот локален овластен сервисен центар за поправка.
Алатот за сечење и моторот не можат да се исклучат: Веднаш исклучете го од струја!	Дефект во електриката или електрониката.	Исклучете го од струја и обратете се во вашиот локален овластен сервис за поправка.

ОПЦИОНАЛЕН ПРИБОР

ВНИМАНИЕ:

- Овие додатоци или прилози се препорачани за употреба со алати на Makita наведени во овој прирачник. Користењето на какви било други додатоци или прилози може да претставува ризик од телесни повреди. Користете го дополнителниот прибор или дополнителните делови за нивната намена.

Доколку ви е потребна каква било помош или повеќе податоци за овие додатоци, обратете се во вашиот локален сервисен центар за Makita.

- Најлонска глава за сечење
- Најлонски конец (линија за сечење)
- Прерамка за преку рамо

ЗАБЕЛЕШКА:

- Некои производи на листата можеби се вклучени во пакетот со алатот како стандардни додатоци. Тие може да се разликуваат од земја до земја.

Legendă pentru vederea detaliată

1 Suport cablu	9 Apărătoare (protecție) dispozitiv de tăiere	16 Taler
2 Cablu de alimentare (fișa poate fi diferită, în funcție de țară)	10 Dispozitiv de tăiere	17 Orificii
3 Mâner spate	11 Curea pentru umăr	18 Bobină
4 Buton de blocare	12 Zona de tăiere cea mai eficientă	19 Șurub de blocare
5 Trăgaci întrerupător	13 Mâner	20 Lamă pentru tăierea firului de nailon
6 Mâner frontal	14 Piesă din cauciuc	21 Capac
7 Agățătoare (punct de agățare)	15 Protecție	22 Agățătoare
8 Piedică		23 80 – 100 mm

DATE TEHNICE

Model	UR3500	UR3501
Tipul mânerului	Mâner tip buclă	
Lungime totală	1.550 mm	
Greutate netă	4,3 kg	
Putere nominală continuă	700 W	1.000 W
Turație la mers în gol	6.500 min ⁻¹	6.500 min ⁻¹
Dispozitiv de tăiere utilizabil	Cap de tăiere cu fir de nailon	
Lățime de tăiere	350 mm	
Clasă de siguranță	□ / II	

- Datorită programului nostru continuu de cercetare și dezvoltare, datele tehnice pot fi modificate fără avis prealabil.
- Acestea pot diferi de la o țară la alta.
- Greutate în conformitate cu Procedura EPTA 01/2003

Zgomot	Nivelul mediu de presiune acustică		Nivelul mediu de putere acustică		Standard aplicabil
	Model	L _{PA} (dB (A))	Coefficient de nesiguranță K (dB (A))	L _{WA} (dB (A))	
UR3500	81,6	2,5	93,75	1,46	EN 50636-2-91
UR3501	79,8	2,5	93,4	1,61	

- Purtați antifoane.

Vibrații	Mâner frontal		Mâner spate		Standard sau directivă aplicabil(ă)
	Model	a _h (m/s ²)	Coefficient de nesiguranță K (m/s ²)	a _h (m/s ²)	
UR3500	2,272	1,5	2,222	1,5	EN 50636-2-91
UR3501	2,268	1,5	2,248	1,5	

- Nivelul de vibrații declarat a fost măsurat în conformitate cu metoda de test standard și poate fi utilizat pentru compararea unei uneelte cu o alta.
- Nivelul de vibrații declarat poate fi, de asemenea, utilizat într-o evaluare preliminară a expunerii.

⚠ AVERTISMENT:

- Nivelul de vibrații în timpul utilizării reale a uneeltei electrice poate diferi de valoarea nivelului declarat, în funcție de modul în care este utilizată unealta.
- Identificați măsurile de siguranță pentru a proteja utilizatorul, măsuri bazate pe o estimare a expunerii în condiții reale de utilizare (luând în considerare toate fazele ciclului de funcționare, ca de exemplu timpul în care unealta a fost oprită sau a funcționat în gol, pe lângă timpul de declanșare).

Simboluri

Mai jos sunt prezentate simbolurile utilizate pentru echipament. Asigurați-vă că înțelegeți semnificația acestora înainte de utilizare.



- Acordați o atenție deosebită.



- Citiți manualul de instrucțiuni.



- Pericol; atenție la obiectele proiectate.



- Distanța dintre unealtă și persoanele din apropiere trebuie să fie de cel puțin 15 m.



- Persoanele aflate în zonă trebuie să stea la distanță.



- Păstrați o distanță de cel puțin 15 m.



- Purtați cască, ochelari de protecție și antifoaane.



- Purtați mănuși de protecție.



- Purtați încălțăminte solidă, cu talpă antiderapantă. Se recomandă cizme cu bombeu metalic.



- Nu expuneți la umezeală.



- Scoateți fișa din priză în cazul în care cablul este deteriorat sau încurcat.



- Nu utilizați cuțitul.



- DUBLĂ IZOLAȚIE

- Doar pentru țările din cadrul UE
Din cauza prezenței componentelor periculoase în echipament, echipamentul electric și electronic folosit poate avea un efect negativ asupra mediului și sănătății umane. Nu eliminați aparatele electrice și electronice împreună cu gunoiul menajer!

În conformitate cu Directiva europeană privind deșeurile de echipamente electrice și electronice și cu adaptarea sa în legislația națională, echipamentele electrice și electronice folosite trebuie colectate separat și livrate la un centru de colectare separat pentru deșeurile municipale, care respectă reglementările privind protecția mediului.

Acest lucru este indicat prin simbolul care reprezintă o pubelă cu roți barată cu o cruce, aplicat pe echipament.

DECLARAȚIE DE CONFORMITATE CE

Doar pentru țările europene

Declarația de conformitate CE este inclusă ca Anexa A la prezentul manual de instrucțiuni.

INSTRUCȚIUNI IMPORTANTE PRIVIND SIGURANȚA

⚠️ AVERTISMENT! Citiți toate avertismentele și instrucțiunile cu privire la siguranță. Nerespectarea avertismentelor și instrucțiunilor poate duce la electrocutare, incendiu și/sau vătămări grave.

Păstrați toate avertismentele și instrucțiunile pentru a le putea consulta ulterior.

1. Acest aparat poate fi utilizat de către copiii de peste 8 ani și de către persoane cu capacități fizice, senzoriale sau mentale reduse ori fără experiență și cunoștințe cu condiția ca acestea să fie supravegheate sau instruite cu privire la utilizarea aparatului într-un mod sigur și să conștientizeze pericolele la care se pot expune.
2. Li se va interzice copiilor să se joace cu aparatul.
3. Familiarizați-vă cu comenzile și modul corect de utilizare a unelei.
4. Avertisment. Elementele de tăiere continuă să se rotească după oprirea motorului.
5. Interziceți copiilor și persoanelor nefamiliarizate cu aceste instrucțiuni să utilizeze unealta.
6. Nu utilizați unealta atunci când în apropiere se află alte persoane, mai ales copii, sau animale de companie.
7. Utilizați unealta numai pe timp de zi sau în condiții bune de lumină artificială.
8. Înainte de a utiliza unealta și după orice lovitură, verificați dacă există semne de uzură sau deteriorare și reparați după caz.
9. Aveți grijă să nu vă răniți în dispozitivele montate pentru tăierea firului de nailon. După prelungirea firului de tăiere nou, readuceți unealta în poziția normală de funcționare înainte de a o porni.
10. Nu înlocuiți niciodată dispozitivele de tăiere nemetalice cu dispozitive de tăiere metalice.
11. Acest aparat nu este destinat utilizării de către persoanele (inclusiv copii) cu capacități fizice, senzoriale sau mentale reduse sau de către persoanele care nu au experiență sau nu dețin cunoștințele necesare, dacă aceste persoane nu sunt supravegheate sau nu au fost instruite cu privire la utilizarea aparatului de către o persoană responsabilă de siguranța lor. Copiii vor fi supravegheați pentru a avea siguranța că nu se joacă cu aparatul.
12. Utilizați unealta cu cea mai mare grijă și atenție.
13. Utilizați unealta numai dacă starea dvs. de sănătate fizică este bună. Efectuați toate lucrările cu calm și atenție. Fiți rațional și logic și nu uitați că operatorul sau utilizatorul este răspunzător de pericolele sau accidentele care se pot produce asupra oamenilor sau bunurilor.
14. Nu utilizați unealta atunci când sunteți obosit, bolnav sau sub influența alcoolului sau medicamentelor.
15. Unealta trebuie oprită imediat dacă apar semne de funcționare anormală.
16. Scoateți din priză cablul de alimentare înainte de verificarea, curățarea sau repararea/întreținerea unelei și atunci când nu o utilizați.
17. Nu utilizați piese de schimb sau accesorii nefurnizate sau nerecomandate de către producător.

Domeniu de utilizare

1. Utilizați unealta adecvată lucrării pe care o efectuați. Trimmerul electric pentru iarbă este destinat exclusiv tăierii ierbii și a buruienilor de mici dimensiuni. Nu îl utilizați în alt scop, de exemplu pentru tăierea gardurilor vii; se pot produce vătămări corporale.

Echipamentul de protecție personală

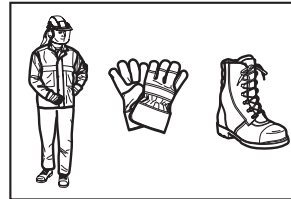
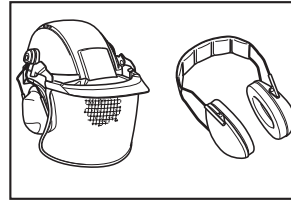

1. Purtați îmbrăcăminte adecvată. Aceasta trebuie să fie practică și adecvată, cu alte cuvinte să fie strânsă pe corp, dar să ofere libertate de mișcare. Nu purtați bijuterii sau îmbrăcăminte care s-ar putea încurca în iarbă înaltă. Persoanele cu părul lung trebuie să poarte articole de protecție a părului.
2. Atunci când utilizați unealta, purtați încălțăminte rezistentă cu talpă antiderapantă. Astfel, veți fi protejat împotriva leziunilor și vă veți asigura un bun echilibru.
3. Purtați ochelari de protecție.

Siguranța electrică

1. Evitați zonele periculoase. Nu utilizați unealta în locuri umede sau pe timp de ploaie. Apa care pătrunde în unealtă poate mări pericolul de electrocutare.
2. Fișele cablurilor de alimentare trebuie să se potrivească prizele de curent. Nu modificați fișa. Nu folosiți adaptoare pentru uneltele electrice cu împănământ. Fișele nemodificate și prizele potrivite reduc pericolul de electrocutare.
3. În timpul funcționării unelei, evitați contactul fizic cu obiecte supraterane sau subterane, de exemplu țevi, conducte de încălzire, mașini de gătit, frigidere. Pericolul de electrocutare este mai mare atunci când corpul dvs. nu este izolat electric.
4. Nu utilizați cablul în alte scopuri, de exemplu pentru a transporta, trage sau scoate din priză unealta. Fieți cablul de sursele de căldură, de ulei, de marginile ascuțite sau de piesele mobile. Un cablu deteriorat sau încurcat poate crește riscul de electrocutare.
5. Atunci când utilizați o unealtă electrică în aer liber, folosiți un prelungitor special destinat utilizării în aer liber. Utilizarea unui astfel de cablu reduce pericolul de electrocutare.

6. Dacă nu puteți evita utilizarea unelei electrice într-un loc umed, folosiți o sursă de alimentare prevăzută cu un dispozitiv de curent rezidual (RCD). Utilizarea unui RCD reduce pericolul de electrocutare.
7. Se recomandă utilizarea în permanență a unei surse de alimentare prevăzute cu un RCD cu un curent rezidual nominal de 30 mA sau mai puțin.
8. Înainte de utilizare, verificați dacă există semne de deteriorare sau îmbătrânire pe cablurile de alimentare și prelungitoare.
9. Dacă, în timpul utilizării, cablul se deteriorează, scoateți-l imediat din priză. Nu atingeți cablul înainte de a-l scoate din priză.
10. Nu utilizați unealta în cazul în care cablul este deteriorat sau uzat.
11. Feriți cablul prelungitor de elementele de tăiere.
2. Utilizați uneala numai în condiții bune de lumină și vizibilitate. În timpul iernii, fiți atent la zonele alunecoase sau umede, gheață și zăpadă (pericol de alunecare). Adoptați întotdeauna o bună poziție a picioarelor.
3. Aveți grijă să nu vă răniți mâinile și picioarele în dispozitivul de tăiere.
4. Feriți-vă mâinile și picioarele de dispozitivele de tăiere, mai ales atunci când porniți motorul.
5. Nu tăiați mai sus de zona taliei dvs.
6. Nu puneți în funcțiune unealta atunci când vă aflați pe o scară.
7. Nu lucrați pe suprafețe instabile.
8. Mențineți o poziție normală a corpului. Păstrați-vă echilibrul în permanență. Aveți grijă să nu vă dezechilibrați atunci când lucrați pe teren înclinat. Pășiți în ritm normal, nu alergați.
9. Îndepărtați nisipul, pietrele, cuiele etc. din zona în care lucrați. Corpurile străine pot deteriora dispozitivul de tăiere și pot fi proiectate, provocând vătămări corporale grave.
10. Dacă dispozitivul de tăiere atinge pietre sau alte obiecte tari, opriți imediat motorul și verificați dispozitivul.
11. Înainte de a începe să tăiați, lăsați dispozitivul de tăiere să ajungă la turația maximă.
12. Țineți unealta cu ambele mâini pe durata utilizării. Nu o țineți niciodată cu o singură mână. Adoptați întotdeauna o bună poziție a picioarelor.
13. Este obligatorie folosirea tuturor dispozitivelor de protecție, de exemplu apărătoarele, în timpul funcționării.
14. Nu lăsați să cadă și nu aruncați unealta la pământ decât în cazuri de urgență; în caz contrar, unealta se poate deteriora grav.
15. Nu mișcați unealta dintr-un loc în altul trăgând-o pe sol; se poate deteriora dacă este mișcată în acest mod.
16. Scoateți din priză cablul de alimentare:
 - atunci când lăsați unealta nesupravegheată;
 - înainte de a îndepărta un obiect blocat;
 - înainte de a verifica și efectua operațiuni de curățare sau reparație;
 - înainte de a efectua reglaje, schimba accesorii sau depozita unealta;
 - atunci când unealta începe să vibreze anormal;
 - atunci când transportați unealta.
17. Nu suprasolicitați unealta. Aceasta va funcționa mai bine și cu risc redus de accidentare la sarcina pentru care a fost concepută.

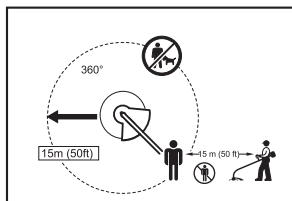

1. Asigurați-vă că pe o rază de 15 metri de la mașină (50 ft) nu se află copii sau alte persoane; de asemenea, fiți atent la prezența animalelor în apropierea zonei de lucru. Dacă în acest perimetru se află copii, alte persoane sau animale, nu folosiți unealta.
2. Înainte de a pune în funcțiune unealta, verificați dacă sunt îndeplinite cerințele de siguranță. Verificați dacă dispozitivul de tăiere, apărătoarea aferentă și trăgaciul întrerupătorului/butonul funcționează ușor și corect. Verificați dacă mânerul este curat și uscat și testați funcționarea butonului de pornire/oprire.
3. Verificați dacă există piese deteriorate înainte de mai utiliza unealta. Verificați cu atenție apărătoarea sau altă piesă deteriorată pentru a vă asigura că va funcționa corespunzător și în scopul pentru care a fost concepută. Verificați alinierea, prinderea, integritatea și montarea pieselor mobile și orice altă situație care ar putea influența funcționarea unelei. Apărătoarea sau altă piesă deteriorată trebuie reparată sau înlocuită în mod corespunzător la un centru de service autorizat, dacă nu se specifică altfel în manual.
4. Feriți mâinile și picioarele de dispozitivul de tăiere atunci când porniți motorul.
5. Înainte de a porni motorul, asigurați-vă că dispozitivul de tăiere nu atinge obiecte tari, ca de exemplu crengi, pietre etc., deoarece dispozitivul se învârtă în momentul pornirii.

Metoda de utilizare

1. Nu puneți în funcțiune unealta dacă dispozitivele de protecție sunt deteriorate sau lipsesc.

Instrucțiuni de întreținere

1. Înainte de a începe să lucrați, verificați starea dispozitivului de tăiere, a dispozitivelor de protecție și a curelei pentru umăr.
2. Opriti motorul și scoateți din priză cablul de alimentare înainte de a efectua operațiuni de întreținere și curățare asupra unelei și înainte de a înlocui dispozitivul de tăiere.
3. După utilizare, scoateți din priză cablul de alimentare și examinați unealta, pentru a identifica eventualele semne de deteriorare.
4. Verificați dacă există elemente de fixare slăbite și piese deteriorate, de exemplu reducerea la aproape jumătate a capacității de tăiere a dispozitivului de tăiere.

5. Atunci când nu utilizați unealta, păstrați-o într-un loc uscat, încuiat și la care copiii nu pot ajunge.
6. Utilizați exclusiv piesele de schimb și accesoriile recomandate de producător.
7. Aveți grijă ca orificiile de ventilație să nu fie astupate de resturi.
8. Efectuați periodic operațiunile de verificare și întreținere, mai ales înainte/după utilizare. Operațiunile de reparație trebuie efectuate numai de către un centru de service autorizat.
9. Mănerul trebuie să fie în permanență uscat, curat și fără urme de ulei sau grăsimi.
10. Nu curățați unealta cu apă.

PĂSTRAȚI ACESTE INSTRUCȚIUNI.

⚠️ AVERTISMENT:

NU ignorați respectarea cu strictețe a regulilor de siguranță bazându-vă pe faptul că sunteți deja familiarizat cu produsul (în urma utilizării îndelungate). UTILIZAREA INCORECTĂ sau nerespectarea regulilor de siguranță menționate în acest manual poate provoca vătămări corporale grave.

DESCRIEREA PIESELOR COMPONENTE (Fig. 1)

DESCRIEREA FUNCȚIILOR

⚠️ AVERTISMENT:

• Asigurați-vă întotdeauna că unealta este oprită și cablul de alimentare scos din priză înainte de a efectua reglaje sau de a verifica funcțiile unelei. În caz contrar, pornirea accidentală a unelei poate provoca vătămări corporale grave.

Funcția butonului de pornire/oprire (Fig. 2)

⚠️ AVERTISMENT:

• Înainte de a introduce în priză cablul de alimentare, verificați dacă trăgaciul întrerupătorului funcționează corect și dacă revine în poziția „OFF” după ce este eliberat. Nu forțați trăgaciul; verificați mai întâi dacă butonul de blocare glisant este în poziția de deblocare. În caz contrar, trăgaciul se poate rupe. Funcționarea incorectă a butonului de pornire/oprire poate duce la pierderea controlului asupra unelei și poate cauza vătămări corporale grave.

Unealta este prevăzută cu un buton de blocare, care are rolul de a împiedica acționarea accidentală a trăgaciului. Pentru a porni unealta, împingeți butonul înainte, apoi apăsați trăgaciul. Eliberați trăgaciul pentru a opri unealta.

Capul de tăiere cu fir de nailon (Fig. 3)

OBSERVAȚIE:

- Nu încercați să alimentați prin lovire capul de tăiere în timp ce unealta funcționează la turație ridicată. În caz contrar, capul de tăiere cu fir de nailon se poate deteriora.
- Mecanismul de alimentare prin lovire nu va funcționa corect în cazul în care capul nu se rotește.

Capul de tăiere cu fir de nailon este un cap cu fir dublu, prevăzut cu un mecanism de alimentare prin lovire.

Pentru a desfășura firul de nailon, loviți capul de tăiere de sol în timp ce acesta se rotește.

NOTĂ:

- Dacă firul nu se desfășoară prin lovire, înfășurați/înlouciți firul urmând procedura descrisă în capitolul „Întreținerea”.

Suportul pentru cablu (Fig. 4)

Strângeți cablul într-o buclă mică și agățați-l de suport.

ASAMBLAREA

⚠️ AVERTISMENT:

- Asigurați-vă întotdeauna că unealta este oprită și cablul de alimentare scos din priză înainte de a efectua lucrări asupra sa. În caz contrar, pornirea accidentală a unelei poate provoca vătămări corporale grave.
- Nu porniți unealta dacă nu este complet asamblată. Funcționarea în stare parțial asamblată poate provoca vătămări corporale grave în urma pornirii accidentale.

Montarea mânerului (Fig. 5)

⚠️ AVERTISMENT:

• Nu îndepărtați și nu micșorați distanțierul. Acesta păstrează o anumită distanță între mâinile operatorului. Montarea ansamblului mâner/piedică prea aproape de celălalt mâner, depășind lungimea distanțierului, poate provoca pierderea controlului asupra unelei și vătămări corporale grave.

Montați mânerul și piedica pe partea din cauciuc de pe tubul axului. Reglați poziția mânerului, apoi strângeți-l cu cele patru șuruburi.

Montarea protecției (Fig. 6)

⚠️ AVERTISMENT:

• Nu utilizați unealta fără protecția montată. În caz contrar, puteți suferi vătămări corporale grave.

⚠️ ATENȚIE:

- Aveți grijă să nu vă răniți în lama pentru tăierea firului de nailon.
1. Montați protecția pe ax.
 2. Aduceți orificiul protecției deasupra fantei de pe partea metalică a axului.
 3. Strângeți-le cu șurubul.

Montarea capului de tăiere cu fir de nailon (Fig. 7)

OBSERVAȚIE:

- Utilizați un cap de tăiere original.

NOTĂ:

• Scoateți capacul de pe lama de tăiere a firului înainte de a utiliza unealta.

Așezați unealta invers, pentru a înlocui mai ușor capul de tăiere cu fir de nailon.

1. Montați talerul pe ax.
2. Introduceți firele de nailon prin orificii astfel încât să iasă din taler.
3. Montați bobina pe ax.
4. Fixați bobina în taler, prin apăsare.
5. Țineți talerul și bobina și fixați-le cu șurubul de blocare; strângeți șurubul în sensul acelor de ceasornic.

Pentru a scoate capul de tăiere, țineți talerul și rotiți șurubul în sens invers acelor de ceasornic.

FUNCȚIONAREA

Manevrarea corectă

Poziția corectă (Fig. 8)

⚠️ AVERTISMENT:

- **Țineți unealta pe partea dreaptă, astfel încât piedica să se afle în permanență în fața dvs.** O poziție corectă a uneltei vă asigură controlul maxim și reduce pericolul vătămărilor corporale grave.

⚠️ ATENȚIE:

- **Dacă, în timpul funcționării, capul de tăiere cu fir de nailon atinge din greșeală o piatră sau un obiect tare, opriți unealta și verificați dacă prezintă semne de deteriorare. Înlocuiți imediat capul de tăiere dacă s-a deteriorat.** Utilizarea unui cap de tăiere cu fir de nailon deteriorat poate provoca vătămări corporale grave.

Așezați cureaua pe umărul stâng introducând capul și mâna dreaptă prin curea; țineți unealta pe partea dreaptă și aveți grijă ca piedica să fie permanent orientată spre dvs.

Fixarea curelei pentru umăr (Fig. 9)

Reglați lungimea curelei astfel încât dispozitivul de tăiere să fie paralel cu solul.

Cuplați cureaua în agățătoare.

⚠️ AVERTISMENT:

- **Fiți extrem de atent și mențineți permanent controlul asupra uneltei. Nu lăsați unealta să devieze spre dvs. sau spre alte persoane aflate în apropiere.** Pierderea controlului asupra uneltei poate cauza accidentarea gravă a operatorului și a persoanei din apropiere.

Reglarea poziției agățătorii și a curelei pentru umăr (Fig. 10)

Pentru a schimba poziția agățătorii, slăbiți șurubul de pe agățătoare. După aceea, mișcați agățătoarea în poziția dorită.

După ce ați poziționat agățătoarea, strângeți șurubul.

ÎNTREȚINEREA

⚠️ AVERTISMENT:

- **Asigurați-vă întotdeauna că unealta este oprită și cablul de alimentare scos din priză înainte de a efectua operațiuni de verificare sau întreținere asupra uneltei.** În caz contrar, pornirea accidentală a uneltei poate provoca vătămări corporale grave.

OBSERVAȚIE:

- Nu folosiți niciodată benzină, neofalină, diluant, alcool sau substanțe asemănătoare. Se pot produce decolorări, deformări sau fisuri.

Înlocuirea firului de nailon (Fig. 11)

⚠️ AVERTISMENT:

- **Verificați dacă este bine fixat capul de tăiere cu fir de nailon înainte de a pune în funcțiune unealta.** Fixarea necorespunzătoare a capului poate duce la desprinderea sa și la vătămări corporale grave.

1. Scoateți șurubul de blocare rotindu-l în sens invers acelor de ceasornic.
2. Scoateți bobina și talerul. Scoateți firul vechi din bobină.
3. Tăiați un fir de 3 – 6 m. Plițați-l în două și lăsați o parte cu 80 – 100 mm mai lungă. (Fig. 12)
4. Prindeți partea din mijloc a firului nou de fanta din centrul bobinei, între cele două canale prevăzute pentru fir. (Fig. 13)
5. Înfășurați ambele capete pe canale în direcția indicată de săgeata de pe bobină.
6. Montați capul de tăiere conform instrucțiunilor din acest manual. (Fig. 14)

Pentru ca produsul să fie în permanență SIGUR și FIABIL, reparațiile, lucrările de întreținere și reglajele vor fi efectuate de către un centru de service Makita autorizat, folosindu-se întotdeauna piese de schimb Makita.

INTERVAL DE ÎNTREȚINERE

Piese:	Interval:	Operațiuni:
Cablu de alimentare	Înainte de fiecare utilizare	Verificați vizual prezența semnelor de deteriorare sau de uzură excesivă. În cazul în care cablul este deteriorat, solicitați înlocuirea acestuia la centrul de service din zona dumneavoastră.
Șurub mâner suplimentar	Înainte de fiecare utilizare	Verificați dacă șurubul este bine strâns. Dacă șurubul este slăbit, strângeți-l. Dacă șurubul este deteriorat, înlocuiți-l.
Apărătoare (protecție) dispozitiv de tăiere	Înainte de fiecare utilizare	Verificați dacă șurubul este bine strâns și dacă protecția este în bună stare, fără semne de deteriorare. Dacă șurubul este slăbit, strângeți-l. Dacă protecția este deteriorată, înlocuiți-o.
Cap de tăiere cu fir de nailon	O dată la 10 ore	Verificați vizual prezența semnelor de deteriorare sau de uzură excesivă. Dacă este deteriorat, înlocuiți-l.

REMEDIEREA PROBLEMELOR

Înainte de a solicita o reparație, verificați mai întâi dumneavoastră. În cazul în care depistați o problemă neexplicată în manual, nu încercați să demontați unealta. Adresați-vă unui centru de service autorizat Makita, unde se vor folosi piese de schimb Makita pentru reparații.

Defecțiune	Cauză	Soluție
Motorul nu funcționează.	Cablul de alimentare nu este conectat la priză.	Introduceți în priză cablul de alimentare.
	Cablul de alimentare este defect.	Adresați-vă centrului de service autorizat din zona dvs. în vederea reparării.
	Sistemul de acționare nu funcționează corect.	
Motorul se oprește după scurt timp.	Supraîncălzire.	Oprii unealta și lăsați-o să se răcească.
Nu atinge turația maximă.	Sistemul de acționare nu funcționează corect.	Adresați-vă centrului de service autorizat din zona dumneavoastră în vederea reparării.
Dispozitivul de tăiere nu se rotește: oprii imediat unealta!	Un corp străin, de exemplu o creangă, s-a blocat între apărătoare și capul de tăiere cu fir de nailon.	Îndepărtați corpul străin.
	Sistemul de acționare nu funcționează corect.	Adresați-vă centrului de service autorizat din zona dvs. în vederea reparării.
Vibrații anormale: oprii imediat unealta!	Un capăt al firului de nailon s-a rupt.	Loviți capul de tăiere de sol în timp ce acesta se rotește, pentru a desfășura firul.
	Sistemul de acționare nu funcționează corect.	Adresați-vă centrului de service autorizat din zona dvs. în vederea reparării.
Dispozitivul de tăiere și motorul nu pot fi oprite: scoateți imediat din priză cablul de alimentare!	Defecțiune electrică sau electronică.	Scoateți din priză cablul de alimentare și adresați-vă centrului de service autorizat din zona dvs. în vederea reparării.

ACCESORII OPȚIONALE

ATENȚIE:

- Aceste accesorii sau piese suplimentare sunt recomandate pentru unealta Makita prezentată în acest manual. Utilizarea altor accesorii sau piese suplimentare poate reprezenta un pericol de vătămare corporală. Folosiți accesoriul sau piesa suplimentară numai în scopul pentru care a fost creat(ă).

Dacă aveți nevoie de asistență sau mai multe informații cu privire la aceste accesorii, adresați-vă centrului de service Makita din zona dumneavoastră.

- Cap de tăiere cu fir de nailon
- Fir de nailon (fir de tăiere)
- Curea pentru umăr

NOTĂ:

- Unele articole din listă pot fi livrate odată cu unealta ca accesorii standard. Acestea pot diferi de la o țară la alta.

Објашњење општег приказа

1 Држач кабла	8 Граничник	16 Шоља
2 Кабл за напајање (облик се може разликовати од државе до државе)	9 Штитник алата за сечење (заштитник)	17 Ушице
3 Задња дршка	10 Алат за сечење	18 Калем
4 Ручица за закључавање	11 Каиш за раме	19 Завртањ за закључавање
5 Прекидач за активирање	12 Област са најделотворнијим сечењем	20 Секач врпце
6 Предња дршка	13 Дршка	21 Поклопац
7 Прикључак за каиш (тачка вешања)	14 Гумени део	22 Прикључак за каиш
	15 Заштитник	23 80 – 100 mm

СПЕЦИФИКАЦИЈЕ

Модел	UR3500	UR3501
Тип дршке	Кружна дршка	
Укупна дужина	1.550 mm	
Укупна тежина	4,3 kg	
Трајна снага мотора	700 W	1.000 W
Брзина измерена без оптерећења	6.500 min ⁻¹	6.500 min ⁻¹
Применљиви алат за сечење	Глава за сечење најлонском врпцом	
Ширина сечења	350 mm	
Класа безбедности	▣ / II	

- Због нашег непрекидног програма истраживања и развоја, спецификације дате овде су подложне промени без претходног обавештења.
- Спецификације се могу разликовати од државе до државе.
- Тежина у складу са ЕРТА поступком 01/2003.

Бука	Просек нивоа звучног притиска		Просек нивоа снаге звука		Применљиви стандард
	Модел	L _{PA} (dB(A))	Несигурност K (dB(A))	L _{WA} (dB(A))	
UR3500	81,6	2,5	93,75	1,46	EN 50636-2-91
UR3501	79,8	2,5	93,4	1,61	

- Носите заштиту за уши.

Вибрације	Предња дршка		Задња дршка		Применљиви стандард или директива
	Модел	a _h (m/s ²)	Несигурност K (m/s ²)	a _h (m/s ²)	
UR3500	2,272	1,5	2,222	1,5	EN 50636-2-91
UR3501	2,268	1,5	2,248	1,5	

- Декларисана вредност емисија вибрација је измерена у складу са стандардним методом тестирања и може се користити за међусобно поређење алата.
- Декларисана вредност емисија вибрација се такође може користити за прелиминарну процену излагања.

⚠ УПОЗОРЕЊЕ:

- Емисије вибрација током стварне употребе овог електричног алата се могу разликовати од декларисаних емисија у зависности од начина на који се алат користи.
- Обавезно идентификујте мере безбедности у циљу заштите руковаоца које су засноване на процени излагања у стварним условима употребе (узимајући у обзир све делове циклуса коришћења као што су периоди када је алат искључен и када ради у стању мировања поред времена активног коришћења).

Симболи

У наставку су приказани симболи који се налазе на уређају. Постарајте се да разумете њихово значење пре употребе.



- Будите посебно пажљиви и обазриви.



- Прочитајте упутство за употребу.



- Опасност; пазите на предмете који се могу избацити.



- Раздаљина између алата и особа у окружењу мора да буде најмање 15 m.



- Држите људе у околини на одстојању.



- Одржавајте раздаљину од најмање 15 m.



- Носите заштитни шлем, наочаре и заштиту за уши.



- Носите заштитне рукавице.



- Носите чврсте чизме са ђоном који се не клиза. Препоручују се безбедносне чизме са челичним ојачањем предњег дела.



- Немојте да излагате влаги.



- Искључите струјни утикач ако је кабл оштећен или замршен.



- Немојте користити сечиво.



- ДВОСТРУКА ИЗОЛАЦИЈА



- Само за земље ЕУ
Због присуства штетних компонента у опреми, коришћена електрична и електронска опрема може да има негативан утицај на животну средину и здравље људи. Не одлажите електричне и електронске уређаје са кућним отпадом!

У складу са европском директивом о отпаду од електричне и електронске опреме и њеном прилагођавању националном закону, коришћена електрична и електронска опрема мора да се прикупи одвојено и достави одвојеном сабиралишту за комунални отпад који ради у складу са прописима о заштити животне средине.

То означава симбол прецртане канте за смеће на опреми.

ЕЗ ДЕКЛАРАЦИЈА О УСАГЛАШЕНОСТИ

Само за европске земље

ЕЗ декларација о усаглашености је приложена у виду додатка А овог упутства.

ВАЖНА БЕЗБЕДНОСНА УПУТСТВА

⚠ УПОЗОРЕЊЕ! Прочитајте сва безбедносна упозорења и сва упутства. Уколико не поштујете упозорења и упутства, може доћи до струјног удара, пожара и/или тешке повреде.

Сачувајте сва упозорења и упутства за употребу у будућности.

1. Овај уређај смеју да користе деца старости 8 година и старија и особе са смањеним физичким, сензорним или менталним способностима или недостатком искуства и знања ако су под надзором или су им пружене инструкције у вези са употребом овог уређаја на безбедан начин, и разумеју укључене опасности.
2. Деца не смеју да се играју са уређајем.
3. Упознајте се са контролама и правилном употребом уређаја.
4. Упозорење. Делови за сечење настављају да се okreћу након што се мотор искључи.
5. Никада немојте да дозволите да деца или особе које нису упознате са упутствима користе машину.
6. Прекините са употребом машине ако се људи, нарочито деца, или кућни љубимци нађу у близини.
7. Машину користите искључиво на дневном светлу или добром вештачком осветљењу.
8. Пре употребе ове машине и након сваког удара, проверите постојање знакова хабања или оштећења и поправите према потреби.
9. Предузмите мере заштите од повреде од стране свих уређаја постављених за тримовање дужине врпце. Након продужавања нове врпце за сечење, увек вратите машину у нормални радни положај пре укључивања.
10. Никада немојте мењати неметална средства за сечење металним.
11. Овај уређај није намењен за коришћење од стране особа (укључујући децу) са смањеним физичким, сензорним или менталним способностима, или недостатком искуства или знања, осим ако су под надзором или су им пружене инструкције у вези са употребом овог уређаја од стране особе одговорне за њихову безбедност. Деца треба да буду под надзором како би се обезбедило да се не играју са уређајем.
12. Алат користите уз највећу бригу и пажњу.
13. Алат користите само ако се налазите у добром физичком стању. Сав посао обављајте смирено и пажљиво. Користите здрав разум и имајте на уму да је руковалац или корисник одговоран за несрећне случајеве или опасности које утичу на друге особе или њихову својину.
14. Никада немојте да рукујете алатом када сте уморни, када се осећате лоше или сте под утицајем алкохола и дрога.
15. Алат треба одмах искључити ако прикаже знаке неуобичајеног рада.
16. Искључите кабл машине из струјне утичнице пре провере, чишћења или рада на машини и када није у употреби.

17. Никада немојте да користите заменске делове или додатке које није обезбедио или препоручио произвођач.

Намена алата

1. Користите одговарајући алат. Електрични тример за траву је намењен искључиво за сечење траве и лаког корова. Не сме да се користи у било које друге сврхе као што је резање живе ограде, јер може да доведе до повреде.

Лична заштитна опрема

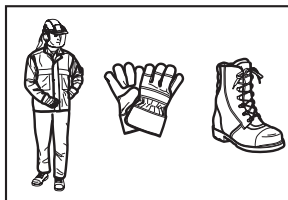
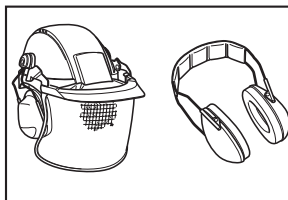

1. Обуците одговарајућу одећу. Одећа коју носите треба да буде функционална и одговарајућа, тј. треба да приања уз тело али да не омета рад. Немојте да носите ни накит ни одећу која се може замрсити у високој трави. Носите заштитни покривач за косу да бисте сакупили дугу косу.
2. Приликом коришћења алата, увек носите чврсту обућу са њоном који се не клиза. То вас штити од повреда и обезбеђује добар ослонац.
3. Носите заштитне наочаре или визир.

Заштита од струје

1. Избегавајте опасно окружење. Немојте да користите алат на мокрим или влажним локацијама или да га излажете киши. Вода која уђе у алат повећава ризик од струјног удара.
2. Утикачи електричног алата се морају подударати са утичницом. Никада немојте да модификујете утикач на било који начин. Немојте да користите адаптерске утикаче са уземљеним електричним алатима. Немодификовани утикачи и утичнице које се подудару смањују ризик од струјног удара.
3. Избегавајте телесни контакт са уземљеним површинама, као што су цеви, радијатори, штедњаци и фрижидери. Постоји повећан ризик од струјног удара ако је ваше тело уземљено.

- Немојте да злоупотребљавате кабл. Никада немојте да користите кабл за преношење, повлачење или искључивање електричног алата. Кабл држите подаље од топлоте, уља, оштрих ивица или покретних делова. Оштећени или замршени каблови повећавају ризик од струјног удара.
- Приликом коришћења електричног алата на отвореном простору, користите продужни кабл који одговара употреби на отвореном простору. Употреба кабла који одговара коришћењу на отвореном простору смањује ризик од струјног удара.
- Ако се употреба електричног алата на влажној локацији не може избећи, користите напајање заштићено уређајем диференцијалне струје. Употреба уређаја диференцијалне струје смањује ризик од струјног удара.
- Употребанапајањасауређајемдиференцијалне струје са називном диференцијалном струјом од 30 mA или мањом се увек препоручује.
- Пре употребе, проверите напајање и продужни кабл због знака оштећења и старења.
- Ако се кабл оштели у току употребе, одмах искључите кабл из напајања. Немојте да додирујете кабл пре искључивања напајања.
- Немојте да користите алат ако су каблови оштећени или похабани.
- Продужни кабл држите подаље од елемената за сечење.

Покретање алата

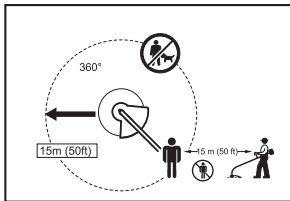

- Постарајте се да у радном опсегу од 15 метара нема деце или других особа, и такође обратите пажњу на све животиње у близини радног подручја. У супротном прекините коришћење алата.
 - Пре употребе увек проверите да ли је алат безбедан за руковање. Проверите безбедност алата за сечење и штитник као и прекидач/ручицу за укључивање у циљу једноставног и правилног рада. Проверите да ли су дршке чисте и суве и тестирајте функцију прекидача за укључивање/искључивање.
 - Проверите оштећене делове пре даље употребе алата. Штитник или други део који је оштећен треба пажљиво прегледати да бисте одредили да ли ће радити исправно и обављати своју намењену функцију. Проверите поравнање покретних делова, спојеве покретних делова, напрсле делове, монтажу и сва друга стања која могу да утичу на рад. Штитник или други део који је оштећен треба правилно да поправи или замени овлашћени сервисни центар осим ако није другачије назначено у овом упутству.
 - Укључите мотор само када се руке и ноге налазе подаље од алата за сечење.
 - Пре покретања, проверите да ли алат за сечење није у контакту са тврдим предметима као што су гране, камење итд., јер ће се алат за сечење окретати приликом покретања.
- #### Начин руковања
- Никада немојте да рукујете машином са оштећеним штитницима или без постављеног штитника.
 - Користите само алатку при добром осветљењу и видљивости. Током зимске сезоне, пазите на клизава или влажна подручја, лед и снег (ризик од клизања). Увек осигурајте безбедан ослонац.
 - Чувајте се од повреде стопала и руку алатом за сечење.
 - Држите руке и стопала подаље од алата за сечење све време и нарочито приликом укључивања мотора.
 - Никада немојте да сечете преко висине струка.
 - Никада немојте да стојите на мердевинама и да користите алатку.
 - Никада немојте да радите на нестабилним површинама.
 - Немојте се превише истезати. Увек будите у равнотежи. Увек чврсто стојте на нагнутом терену. Хођајте и никада немојте трчати.
 - Уклоните песак, камење, ексерс итд. на које наиђете у радном подручју. Стране честице могу да оштете алат за сечење и могу изазвати избацавање, што може да доведе до тешке повреде.
 - Уколико алат за сечење наиђе на камење или чврсте предмете, одмах искључите мотор и прегледајте алат за сечење.
 - Пре него што започнете са сечењем, алат за сечење мора да постигне пуну радну брзину.
 - Током руковања, алат увек држите обема рукама. Никада немојте да држите алат једном руком током употребе. Увек осигурајте безбедан ослонац.
 - Сва заштитна опрема, као што су штитници приложени уз алат, се морају користити током руковања.
 - Осим у хитним случајевима, никада немојте да испуштате или бацате алат на тло или ће то довести до озбиљног оштећења алата.
 - Никада немојте да вучете алат по тлу приликом премештања, јер се алат може оштетити ако се премешта на овај начин.
 - Увек извучите струјни утикач:
 - када год остављате алат без надзора;
 - пре чишћења блокаде;
 - пре провере, чишћења или рада на алату;
 - пре било каквих подешавања, промена додатака или складиштења;
 - када год алат почне да вибрира неуобичајено;
 - када год преносите алат.
 - Немојте да примењујете силу на алат. Обавиће посао боље и уз малу вероватноћу за појаву ризика од повреде ако ради брзином за коју је пројектован.

Упутства за одржавање

1. Стање алата за сечење, заштитних уређаја и каиша за раме се мора проверити пре започињања рада.
2. Искључите мотор и извучите утикач из струјне утичнице пре обављања одржавања, замене алата за сечење или чишћења алата.
3. Након употребе, извучите струјни утикач и проверите да ли има оштећења.
4. Проверите да ли има олабављених спојница и оштећених делова као што је стање скоро половино исеченог алата за сечење.
5. Када није у употреби, складиштите уређај на сувом месту које је заључано или изван домаћаја деце.
6. Користите искључиво заменске делове и додатке које је препоручио произвођач.
7. Увек обезбедите да отвори за вентилацију не буду пуни нечистоћа.
8. Прегледајте и одржавајте алат редовно, посебно пре/након употребе. Апарат предајте на поправку искључиво нашем овлашћеном сервисном центру.
9. Дршке одржавајте сувим, чистим и незамашћеним.
10. Никада немојте да користите воду за чишћење јединице.

САЧУВАЈТЕ ОВА УПУТСТВА.

⚠ УПОЗОРЕЊЕ:

НЕМОЈТЕ да дозволите да комфор или познавање производа (стечено током више употреба) замени строго придржавање безбедносних правила за овај производ. **ПОГРЕШНА УПОТРЕБА** или непоштовање безбедносних правила наведених у овом упутству могу да изазову тешку повреду.

ОПИС ДЕЛОВА (Слика. 1)

ОПИС ФУНКЦИЈА

⚠ УПОЗОРЕЊЕ:

• Увек се уверите да је алат искључен и да је његов кабл извучен из утичнице пре подешавања или проверавања функција алата. Уколико не искључите алат и не извадите кабл из утичнице, то може довести до тешких повреда услед случајног покретања.

Коришћење прекидача за укључивање (Слика. 2)

⚠ УПОЗОРЕЊЕ:

• Пре прикључивања, увек проверите да бисте видели да ли се прекидач за активирање покреће правилно и враћа у положај „OFF“ (ИСКЉУЧЕНО) када се пусти. Немојте да повлачите прекидач за активирање снажно без померања ручице за закључавање. То може да доведе до лома прекидача. Руковање алатом на којем прекидач не ради исправно може довести до губитка контроле и тешке повреде.

У циљу спречавања случајног повлачења прекидача за активирање, постављена је ручица за закључавање. За покретање алата, померите ручицу за закључавање напред и повуците прекидач за активирање. Пустите прекидач за активирање да бисте зауставили мотор.

Глава за сечење најлонском врпцом (Слика. 3)

ПАЖЊА:

- Немојте да покушавате да ударате главу и извучите врпцу док алат ради на високом обртајима. Ударате главе о тло при високом обртајима може изазвати оштећење главе за сечење најлонском врпцом.
- Ударате главе о тло неће радити исправно ако се глава не окреће.

Глава за сечење најлонском врпцом је глава за двоструко сечење траве опремљена механизмом „извучи ударцем“.

За извлачење најлонске врпце, притисните главу за сечење о тло док се глава за сечење врти.

НАПОМЕНА:

- Ако се најлонска врпца не извуче након удараца главом о тло, намотајте/замените најлонску врпцу пратећи поступак описан у одељку „Одржавање“.

Држач кабла (Слика. 4)

Направите малу петљу од кабла за напајање и окачите га на држач кабла.

САСТАВЉАЊЕ

⚠ УПОЗОРЕЊЕ:

- Увек се уверите да је алат искључен и да је његов кабл извучен из утичнице пре обављања било каквих радњи на алату. Уколико не искључите алат и не извадите кабл из утичнице, то може довести до тешких повреда услед случајног покретања.
- Никада немојте да покретите алат осим ако је у потпуности састављен. Руковање алатом који није у потпуности састављен може да доведе до тешких повреда услед случајног покретања.

Постављање дршке (Слика. 5)

⚠ УПОЗОРЕЊЕ:

- Немојте да уклањате или смањујете одстојник. Одстојник одржава одређену раздаљину између обе руке. Подешавање дршке/граничника преблизу другој дршци изван дужине одстојника може изазвати губитак контроле и тешку телесну повреду.

Поставите дршку и граничник на гумени део на осовинској цеви. Подесите локацију дршке, затим их затегните користећи четири завртња.

Постављање заштитника (Слика. 6)

⚠ УПОЗОРЕЊЕ:

- Никада немојте да користите алат без постављеног заштитника који је приказан на слици. У супротном, може доћи до тешке повреде.

⚠ ОПРЕЗ:

- Будите обазриви да се не повредите на сечак за сечење најлонске врпце.

1. Поставите заштитник на осовину.
2. Поравнајте отвор на заштитнику са отвором на металном делу осовине.
3. Затегните га користећи завртња.

Постављање главе за сечење најлонском врпцом (Слика. 7)

ПАЖЊА:

- Постарајте се да користите оригиналну главу за сечење најлонском врпцом.

НАПОМЕНА:

- Уклоните поклопац на секачу врпце пре употребе.

Окрените алат тако да једноставно можете да замените главу за сечење најлонском врпцом.

1. Поставите шољу на осовину.
2. Провуците најлонску врпцу кроз ушнице тако да изађе из шоље.
3. Поставите калем на осовину.
4. Притисните калем у шољу.
5. Држите шољу и калем, затим их притегните сигурносним завртњем тако што ћете га окренути у смеру кретања казаљке на сату.

Да бисте уклонили главу за сечење најлонском врпцом, окрените сигурносни завртањ у смеру супротног кретању казаљки на сату док држите шољу.

РУКОВАЊЕ

Исправно руковање алатом

Исправан положај (Слика. 8)

⚠ УПОЗОРЕЊЕ:

- Алат увек поставите на десну страну тако да се граничник увек налази испред вашег тела. Исправно постављање алата омогућава максималну контролу и смањење ризика од тешке повреде.

⚠ ОПРЕЗ:

- Ако током руковања глава за сечење најлонском врпцом случајно удари у камен или чврст предмет, зауставите алат и прегледајте га због оштећења. Ако је глава за сечење најлонском врпцом оштећена, одмах је замените. Употреба оштећене главе за сечење најлонском врпцом може довести до тешке повреде.

Ставите каиш за раме на лево раме тако што ћете провући главу и десну руку кроз њега и држати алат на десној страни док граничник држите испред себе.

Постављање каиша за раме (Слика. 9)

Подесите дужину каиша тако да алат за сечење стоји паралелно са тлом.

Повежите прикључак за каиш и каиш.

⚠ УПОЗОРЕЊЕ:

- Будите изузетно пажљиви да задржите контролу над алатом све време. Немојте да дозволите алату да се окрене ка вама или другој особи у близини радне области. Уколико не задржите контролу над алатом, то може довести до тешке повреде особа у близини и руковаоца.

Подешавање положаја прикључка за каиш и каиша за раме (Слика. 10)

За промену положаја прикључка за каиш, олабавите завртањ на прикључку. Затим померите прикључак за каиш.

Након подешавања положаја прикључка за каиш, затегните завртањ.

ОДРЖАВАЊЕ

⚠ УПОЗОРЕЊЕ:

- Увек се уверите да је алат искључен и да је његов кабл извучен из утичнице пре него што покушате да обавите преглед или одржавање алата. Уколико не искључите алат и не извадите кабл из утичнице, то може довести до тешких повреда услед случајног покретања.

ПАЖЊА:

- Никада немојте да користите бензин, разређивач, алкохол или слично. Може доћи до губитка боје, деформације или напрслина.

Замена најлонске врпце (Слика. 11)

⚠ УПОЗОРЕЊЕ:

- Постарајте се да глава за сечење најлонском врпцом буде причвршћена за алат пре руковања. Уколико правилно не затегнете главу за сечење најлонском врпцом, може доћи до избацивања главе што може довести до тешке повреде.

1. Уклоните сигурносни завртањ тако што ћете га окренути у смеру супротног кретању казаљки на сату.
2. Извадите калем из шоље. И извадите стару најлонску врпцу из калема.
3. Исеците најлонску врпцу дужине 3 m до 6 m. Савијте врпцу за сечење на две половине, и оставите једну половину дужу за око 80 mm до 100 mm. (Слика. 12)
4. Поставите средину нове најлонске врпце у усек на центру калема између два канала намењена за најлонску врпцу. (Слика. 13)
5. Намотајте оба краја чврсто између канала у смеру назначеном стрелицом на калему.
6. Поставите главу за сечење најлонском врпцом као што је описано у овом упутству. (Слика. 14)

За одржавање БЕЗБЕДНОСТИ и ПОУЗДАНОСТИ производа, поправке, свако друго одржавање и подешавања треба да обаве овлашћени сервисни центри компаније Makita, увек користећи заменске делове компаније Makita.

ИНТЕРВАЛ ОДРЖАВАЊА

Делови:	Интервал:	Како да:
Кабл за напајање	Пре сваке употребе	Прегледајте да ли је у великој мери истрошен или оштећен. Ако је оштећен, затражите поправку од локалног сервисног центра.
Помоћн завртањ помоћне ручке	Пре сваке употребе	Проверите да ли је завртањ лабав. Затегните завртањ ако је лабав. Замените га ако је оштећен.
Штитник резне алатке	Пре сваке употребе	Проверите да ли је завртањ лабав или је штитник оштећен. Затегните завртањ ако је лабав. Замените штитник ако је оштећен.
Глава за сечење најлонском врпцом	На сваких 10 сати	Прегледајте да ли је у великој мери истрошена или оштећена. Ако је оштећена, замените је.

РЕШАВАЊЕ ПРОБЛЕМА

Пре него што затражите поправку, прво спроведите сопствени преглед. Ако пронађете проблем који није описан у овом упутству, немојте да покушавате да раставите алат. Уместо тога, то затражите од овлашћеног сервисног центра компаније Makita, увек користећи заменске делове компаније Makita.

Статус квара	Узрок	Радња
Мотор не ради.	Струјни кабл можда није прикључен.	Прикључите напајање.
	Струјни кабл је покварен.	Затражите од локалног сервисног центра поправку.
	Погонски систем не ради исправно.	
Мотор престаје са радом након кратке употребе.	Прегревавање.	Прекините са употребом алата и омогућите му да се охлади.
Не достиже максимални број обртаја.	Погонски систем не ради исправно.	Затражите од локалног сервисног центра поправку.
Алат за сечење се не ротира: одмах зауставите машину!	Страни предмет, као што је грана, се заглавио између штитника и главе за сечење најлонском врпцом.	Уклоните страни предмет.
	Погонски систем не ради исправно.	Затражите од локалног сервисног центра поправку.
Абнормална вибрација: одмах зауставите машину!	Један крај најлонске врпце је прекинут.	Ударите главу за сечење најлонском врпцом о тло док се ротира да бисте довели до извлачења врпце.
	Погонски систем не ради исправно.	Затражите од локалног сервисног центра поправку.
Алат за сечење и мотор не могу да се зауставе: Одмах искључите напајање!	Електрични или електронски квар.	Искључите напајање и затражите поправку од овлашћеног сервисног центра.

ОПЦИОНИ ДОДАЦИ

ОПРЕЗ:

- Ови додаци или помоћна опрема су препоручени за употребу са вашим алатом компаније Makita наведеним у овом упутству. Употреба других додатака или помоћне опреме може представљати ризик од повреде. Користите додатну и помоћну опрему само у наведене сврхе.

Ако су вам потребни додатни детаљи у вези са овим додацима, затражите их од локалног сервисног центра компаније Makita.

- Глава за сечење најлонском врпцом
- Најлонска врпца (врпца за сечење)
- Каиш за раме

НАПОМЕНА:

- Неки предмети из листе могу бити приложени у пакету са алатом као стандардни додаци. Могу се разликовати од државе до државе.

Объяснение общего вида

1 Держатель кабеля	8 Ограничитель	16 Колпак
2 Шнур питания (форма может различаться в зависимости от страны)	9 Кожух режущего инструмента (предохранитель)	17 Ушки
3 Задняя рукоятка	10 Режущий инструмент	18 Бобина
4 Рычаг разблокировки	11 Наплечное крепление	19 Блокировочный винт
5 Спусковой крючок	12 Самая эффективная область резки	20 Резак лески
6 Передняя рукоятка	13 Рукоятка	21 Крышка
7 Подвеска (точка подвешивания)	14 Резиновая часть	22 Подвеска
	15 Предохранитель	23 80 – 100 мм

ТЕХНИЧЕСКИЕ ХАРАКТЕРИСТИКИ

Модель	UR3500	UR3501
Тип рукоятки	Петельная рукоятка	
Общая длина	1550 мм	
Вес нетто	4,3 кг	
Мощность при непрерывной работе	700 Вт	1000 Вт
Скорость без нагрузки	6500 мин ⁻¹	6500 мин ⁻¹
Применимый режущий инструмент	Нейлоновая режущая головка	
Ширина резки	350 мм	
Класс безопасности	▣ / II	

- Вследствие нашей постоянной программы исследования и развития приведенные технические характеристики могут быть изменены без уведомления.
- Технические характеристики могут различаться в зависимости от страны.
- Вес в соответствии с Процедурой ЕРТА 01/2003

Шум	Средний уровень звукового давления		Средний уровень звуковой мощности		Применяемый стандарт
	Модель	L _{РА} (дБ (Ср.))	Погрешность К (дБ (Ср.))	L _{WA} (дБ (Ср.))	
UR3500	81,6	2,5	93,75	1,46	EN 50636-2-91
UR3501	79,8	2,5	93,4	1,61	

- Используйте средства защиты для органов слуха.

Вибрация	Передний захват		Задний захват		Применяемый стандарт или директива
	Модель	a _h (м/с ²)	Погрешность К (м/с ²)	a _h (м/с ²)	
UR3500	2,272	1,5	2,222	1,5	EN 50636-2-91
UR3501	2,268	1,5	2,248	1,5	

- Указанная величина вибрации была измерена в соответствии со стандартным методом измерения и может использоваться для сравнения инструментов друг с другом.
- Указанная величина вибрации может также использоваться для предварительной оценки воздействия.

ПРЕДУПРЕЖДЕНИЕ:

- Величина вибрации во время реального использования электрического инструмента может отличаться от указанной величины в зависимости от способа использования инструмента.
- Обязательно предусмотрите меры по обеспечению безопасности для защиты оператора, которые основаны на оценке влияния в реальных условиях использования (принимая во внимание все части операционного цикла, например, кроме времени включения также учитывается, как время выключения инструмента, так и время холостого хода).

Символы

Ниже приведены символы, используемые для оборудования. Перед использованием убедитесь, что Вы понимаете их значение.

-  • Будьте особенно аккуратны и внимательны.

-  • Прочитайте руководство по эксплуатации.

-  • Опасно; опасность летящих предметов.

-  • Расстояние между инструментом и окружающими лицами должно быть, по крайней мере, 15 м.

-  • Не допускайте окружающих лиц.

-  • Сохраняйте дистанцию, по крайней мере, в 15 м.

-  • Используйте защитную каску, защитные очки и средства защиты слуха.

-  • Надевайте защитные рукавицы.

-  • Надевайте крепкую обувь с нескользящей подошвой. Рекомендуется крепкая надежная обувь.

-  • Не подвергайте воздействию влаги.

-  • Отсоедините сетевую вилку, если шнур поврежден или запутан.

-  • Не используйте лезвие.

-  • ДВОЙНАЯ ИЗОЛЯЦИЯ



- Только для стран ЕС
В связи с наличием в оборудовании опасных компонентов использованное электрическое и электронное оборудование может оказывать негативное влияние на окружающую среду и здоровье человека.
Не выбрасывайте электрические и электронные приборы вместе с бытовыми отходами!
В соответствии с директивой ЕС по утилизации отходов электрического и электронного оборудования и ее адаптацией к национальному законодательству, использованное электрическое и электронное оборудование должно отдельно собираться и доставляться на пункт раздельного сбора коммунальных отходов, работающем с соблюдением правил охраны окружающей среды.
Это обозначено символом в виде перечеркнутого мусорного контейнера на колесах, нанесенным на оборудование.

СЕРТИФИКАТ СООТВЕТСТВИЯ ЕС

Только для европейских стран

Сертификат соответствия ЕС внесен как Приложение А к данной инструкции по эксплуатации.

ВАЖНЫЕ ПРАВИЛА ТЕХНИКИ БЕЗОПАСНОСТИ

⚠ ПРЕДОСТЕРЕЖЕНИЕ! Прочитайте все предупреждения относительно безопасности и все инструкции. Несоблюдение предупреждений и инструкций может привести к поражению электрическим током, пожару и/или серьезной травме.

Сохраните все предупреждения и инструкции для дальнейшего использования.

1. Данное устройство можно использовать детям старше 8 лет и лицам с ограниченными физическими, чувственными или психическими способностями, а также неопытными или некомпетентными лицами, если они находятся под наблюдением или получают указания по безопасному использованию устройства и понимают связанные с этим опасности.
2. Дети не должны играть с устройством.
3. Ознакомьтесь с органами управления и правильно используйте оборудование.
4. Предостережение. Режущие элементы продолжают вращаться после отключения мотора.
5. Ни в коем случае не разрешайте пользоваться механизмом детям или людям, не ознакомленным с инструкциями.
6. Прекратите пользоваться механизмом, пока рядом находятся люди, особенно дети, или домашние животные.
7. Используйте механизм только при дневном свете или хорошем искусственном освещении.
8. Перед использованием механизма или после любого удара проверьте следы износа или повреждения и при необходимости выполняйте ремонт.
9. Будьте осторожны, чтобы не получить травму от устройства для обрезки длины режущего волокна. После удлинения новой линии резки обязательно верните механизм в нормальное рабочее положение перед тем, как включить его.
10. Ни в коем случае не заменяйте неметаллические режущие средства на металлические.
11. Данное приспособление не предназначено для использования лицами (включая детей) с ограниченными физическими, чувственными или умственными способностями, а также с недостаточным опытом или знаниями, за исключением случаев когда они находятся под наблюдением или получают указания относительно использования приспособления от лица, отвечающего за их безопасность. Дети должны находиться под присмотром, чтобы была уверенность, что они не играют с приспособлением.
12. Используйте инструмент с особой осторожностью и вниманием.

13. Работайте с инструментом, только если Вы находитесь в хорошем физическом состоянии. Выполняйте все работы спокойно и аккуратно. Используйте здравый смысл и имейте в виду, что оператор или пользователь несет ответственность за несчастные случаи и ущерб, нанесенные другим людям или их собственности.
14. Ни в коем случае не работайте с инструментом, если Вы устали, чувствуете недомогае или находитесь под воздействием алкоголя или лекарственных препаратов.
15. Инструмент необходимо немедленно выключить, если заметны любые признаки необычного функционирования.
16. Отсоедините инструмент от электрической сети перед проверкой, чисткой или работой с инструментом, а также когда он не используется.
17. Ни в коем случае не используйте для замены детали или принадлежности, которые не поставляются или не рекомендуются производителем.

Предполагаемое использование инструмента

1. Используйте правильно выбранный инструмент. Электронный триммер-травокосилка предназначен только для резки травы и густых сорняков. Его не следует использовать для других целей, например, для стрижки живых изгородей, так как это может привести к травме.

Индивидуальное защитное оборудование

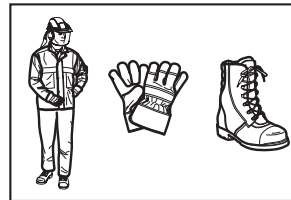
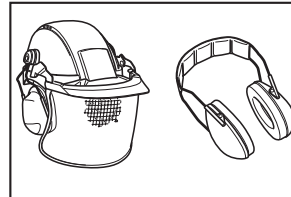

1. Одевайтесь соответствующим образом. Одежда должна быть функциональной и подходящей, то есть быть плотно прилегающей, но не стесняющей движения. Не надевайте украшения или одежду, которая может запутаться в высокой траве. Надевайте защитный головной убор, чтобы убрать длинные волосы.
2. При использовании инструмента обязательно надевайте крепкую обувь с нескользящей подошвой. Это защитит Вас от травм и обеспечит надежную опору для ног.
3. Надевайте защитные очки или щитки для глаз.

Правила электробезопасности

1. Избегайте опасной среды. Не используйте инструмент в сырых или мокрых местах, а также не оставляйте его под дождем. Попадание воды в инструмент увеличит опасность поражения электрическим током.
2. Штепсельные вилки инструмента должны соответствовать розетке. Никогда не модифицируйте штепсельную вилку. Не используйте никакие штепселя-переходники с заземленными (замкнутыми на землю) электрическими инструментами. Немодифицированные штепсельные вилки и соответствующие розетки уменьшают опасность поражения электрическим током.
3. Избегайте контакта тела с замкнутыми на землю или заземленными поверхностями, например, трубами, радиаторами, кухонными плитами и холодильниками. Опасность поражения электрическим током возрастает, если Ваше тело замкнуто на землю или заземлено.
4. Не нарушайте правила эксплуатации шнура. Никогда не используйте шнур для переноски электрического инструмента, подтягивания или отсоединения его от сети. Держите шнур подальше от тепла, масла, острых углов или движущихся частей. Поврежденные или запутанные шнуры увеличивают опасность поражения электрическим током.
5. При эксплуатации электрического инструмента на улице используйте удлинительный шнур, подходящий для наружного использования. Использование шнура, подходящего для наружного использования, уменьшает опасность поражения электрическим током.
6. Если необходимо использовать электрический инструмент во влажном месте, используйте линию электропитания с устройством защиты по дифференциальному току (УЗО). Использование УЗО уменьшает опасность поражения электрическим током.
7. Рекомендуется использовать линию электропитания через УЗО с номинальным остаточным током 30 мА или меньше.
8. Перед использованием проверьте шнур питания и удлинительный шнур на наличие следов повреждения или износа.
9. Если шнур повредился во время использования, немедленно отсоедините шнур от сети питания. Не прикасайтесь к шнуру до отсоединения от сети питания.
10. Не используйте инструмент, если шнуры повреждены или изношены.
11. Держите удлинительный шнур вдали от режущих элементов.

Запуск инструмента

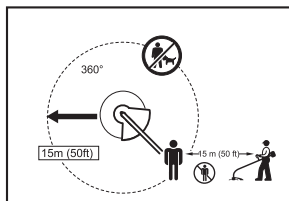

1. Убедитесь, что в пределах рабочей области в 15 м нет детей и других людей, а также обратите внимание на наличие животных в зоне работы. В противном случае прекратите пользоваться инструментом.
2. Перед использованием обязательно проверьте, что инструмент безопасен для работы. Проверьте надежность режущего инструмента и кожуха, а также легкость и правильность работы спускового крючка/рычага. Проверьте чистоту и сухость рукояток и протестируйте функцию включения/выключения переключателя.
3. Проверьте поврежденные детали перед дальнейшим использованием инструмента. Кожух или другие поврежденные детали должны быть внимательно проверены, чтобы понять, будут ли они работать надлежащим образом и выполнять предназначенную функцию. Проверьте ровность движущихся частей, сгибы движущихся частей, повреждение деталей, креплений и другие условия, которые могут оказывать влияние на работу. Кожух или другие поврежденные детали следует отремонтировать надлежащим образом или заменить в уполномоченном центре по техобслуживанию, если в данном руководстве не указано иное.
4. Включайте мотор, только когда руки и ноги находятся на расстоянии от режущего инструмента.
5. Перед запуском убедитесь, что режущий инструмент не соприкасается с твердыми предметами, например, с ветками, камнями и т.п., так как режущий инструмент будет вращаться при запуске.

Способ работы

1. Ни в коем случае не управляйте механизмом с поврежденными кожухами или без установленных кожухов.
2. Используйте инструмент только при хорошем освещении и видимости. В зимнее время избегайте скользких или мокрых мест, льда и снега (опасность скольжения). Обязательно убедитесь в хорошей опоре для ног.
3. Принимайте меры против травмирования ног и рук режущим инструментом.
4. Все время держите руки и ноги на расстоянии от обрезаемого материала и особенно при включении мотора.
5. Никогда не выполняйте резку выше уровня пояса.
6. Никогда не стойте на лестнице и не бегайте с инструментом.
7. Никогда не работайте на неустойчивых поверхностях.

8. Не перенапрягайтесь. Все время сохраняйте равновесие. Обязательно убедитесь в достаточной опоре под ногами на склонах. Перемещайтесь спокойно, никогда не бегайте.
9. Уберите песок, камни, гвозди и т.п., найденные в пределах рабочей зоны. Посторонние предметы могут повредить режущий инструмент, кроме того их может отбросить в сторону, что вызовет серьезную травму.
10. Если режущий инструмент ударится о камень или другой твердый предмет, немедленно выключите мотор и проверьте режущий инструмент.
11. Перед началом резки режущий инструмент должен набрать полную рабочую скорость.
12. Во время работы обязательно держите инструмент обеими руками. Никогда не держите инструмент одной рукой во время использования. Обязательно убедитесь в хорошей опоре для ног.
13. Все защитное оборудование, например, кожаные перчатки, поставляемое с инструментом, должно использоваться во время работы.
14. За исключением чрезвычайных ситуаций никогда не роняйте и не бросайте инструмент на землю, так как это может серьезно повредить его.
15. Никогда не тащите инструмент по земле при перемещении с места на место, инструмент повредится при перемещении таким образом.
16. Обязательно отсоединяйте сетевую вилку:
 - когда инструмент остается без присмотра;
 - перед чисткой засоров;
 - перед проверкой, чисткой или работой с инструментом;
 - перед выполнением регулировок, заменой принадлежностей или помещением на хранение;
 - когда инструмент начинает необычно вибрировать;
 - когда инструмент перевозится.
17. Не перегружайте инструмент. Он будет выполнять работу лучше и с меньшей вероятностью травмы со скоростью, для которой он разработан.

Указания по техническому обслуживанию

1. Состояние режущего инструмента, защитных приспособлений и наплечного ремня должно проверяться перед началом работы.
2. Выключите мотор и отсоедините сетевую вилку перед выполнением технического обслуживания, заменой режущего инструмента и чисткой инструмента.
3. После использования отсоедините сетевую вилку и проверьте ее на наличие повреждений.
4. Проверьте наличие раскрученных мест соединения или поврежденных частей, например, наполовину обрезанного режущего инструмента.
5. Когда инструмент не используется, храните его в закрытом сухом месте вне доступа детей.
6. Используйте только рекомендуемые производителем запасные детали и приспособления.

7. Обязательно убедитесь, что вентиляционные отверстия свободны от обрезков.
8. Регулярно проверяйте инструмент и выполняйте его техническое обслуживание, особенно до/после использования. Ремонт инструмента следует выполнять только в уполномоченном центре по техобслуживанию.
9. Сохраняйте рукоятки сухими, чистыми и свободными от масла и смазки.
10. Ни в коем случае не используйте воду для чистки устройства.

СОХРАНИТЕ ЭТУ ИНСТРУКЦИЮ.

⚠ ПРЕДОСТЕРЕЖЕНИЕ:

НЕ позволяйте удобству или близкому знакомству с изделием (полученным в результате частого использования) заменить строгое соблюдение правил безопасности для указанного изделия. **НЕПРАВИЛЬНОЕ ИСПОЛЬЗОВАНИЕ** или несоблюдение правил безопасности, изложенных в этой инструкции по эксплуатации, может привести к серьезной травме.

ОПИСАНИЕ ЧАСТЕЙ (Рис. 1)

ОПИСАНИЕ ФУНКЦИОНИРОВАНИЯ

⚠ ПРЕДОСТЕРЕЖЕНИЕ:

- Следует всегда быть уверенным, что инструмент выключен и отсоединен от сети перед настройкой или проверкой функционирования инструмента. Если его не выключить и не отсоединить от сети, это может привести к серьезной травме из-за случайного запуска.

Операция включения питания (Рис. 2)

⚠ ПРЕДОСТЕРЕЖЕНИЕ:

- Перед подсоединением к сети всегда выполняйте проверку, чтобы увидеть, что спусковой крючок действует правильно и возвращается в положение "OFF" (выкл.) после высвобождения. Не тяните сильно спусковой крючок без сдвига рычага разблокировки. Это может привести к поломке переключателя. Работа с инструментом, когда переключатель функционирует ненадлежащим образом, может привести к потере контроля и серьезной травме.

Для предотвращения случайного нажатия спускового крючка предусмотрен рычаг разблокировки.

Чтобы запустить инструмент, сдвиньте рычаг разблокировки вперед, а затем потяните спусковой крючок. Для остановки высвободите спусковой крючок.

Нейлоновая режущая головка (Рис. 3)

ЗАМЕЧАНИЕ:

- Не пытайтесь ударом выполнять подачу головки, пока инструмент работает с на высоких оборотах. Подача ударом при высоких оборотах может привести к повреждению нейлоновой режущей головки.
- Подача ударом будет работать ненадлежащим образом, если головка не вращается.

Нейлоновая режущая головка представляет собой двойную головку для обрезания травы с механизмом удара и подачи.

Чтобы подавать нейлоновую леску, ударьте режущей головкой о землю, пока режущая головка вращается.

ПРИМЕЧАНИЕ:

- Если нейлоновая леска не подается при ударе головкой, перемотайте/замените нейлоновую леску в соответствии с процедурами, описанными в разделе "Техническое обслуживание".

Держатель кабеля (Рис. 4)

Сделайте небольшую петлю из кабеля питания и подвесьте его на держатель кабеля.

СБОРКА

⚠ ПРЕДОСТЕРЕЖЕНИЕ:

- **Следует всегда быть уверенным, что инструмент выключен и отсоединен от сети перед выполнением любых работ с инструментом.** Если его не выключить и не отсоединить от сети, это может привести к серьезной травме из-за случайного запуска.
- **Никогда не запускайте инструмент, если он не полностью собран.** Работа инструмента в частично собранном состоянии может привести к серьезной травме из-за случайного запуска.

Установка рукоятки (Рис. 5)

⚠ ПРЕДОСТЕРЕЖЕНИЕ:

- Не извлекайте и не уменьшайте распорку. Распорка поддерживает определенное расстояние между обеими руками. Установка узла захвата/ограничителя рядом с другим захватом за длиной распорки может привести к потере контроля и серьезной травме.

Установите рукоятку и ограничитель на резиновую часть на трубе вала. Отрегулируйте положение рукоятки, а затем закрепите ее четырьмя болтами.

Установка предохранителя (Рис. 6)

⚠ ПРЕДОСТЕРЕЖЕНИЕ:

- **Никогда не используйте инструмент без предохранителя, установленного на месте.** Несоблюдение этого требования может привести к серьезной травме.

⚠ ПРЕДУПРЕЖДЕНИЕ:

- Будьте внимательны, чтобы не нанести себе травму резакром для резки нейлоновой лески.

1. Установите предохранитель на вал.
2. Совместите отверстие на предохранителе с прорезью на металлической части вала.
3. Закрепите их болтом.

Установка нейлоновой режущей головки (Рис. 7)

ЗАМЕЧАНИЕ:

- Обязательно используйте оригинальную нейлоновую режущую головку.

ПРИМЕЧАНИЕ:

- Удалите крышку на резке лески перед использованием.

Поверните инструмент нижней частью вверх, так чтобы Вы могли легко заменить нейлоновую режущую головку.

1. Установите колпак на ось.
2. Пропустите нейлоновые лески через ушки, чтобы они вышли из колпака.
3. Установите бобину на ось.
4. Нажмите бобину на колпак.
5. Держите колпак и бобину, а затем закрепите их блокировочным винтом, поворачивая по часовой стрелке.

Чтобы удалить нейлоновую режущую головку, поворачивайте блокировочный винт против часовой стрелки, удерживая колпак.

ЭКСПЛУАТАЦИЯ

Правильное обращение с инструментом

Правильное положение (Рис. 8)

⚠ ПРЕДОСТЕРЕЖЕНИЕ:

- **Обязательно располагайте инструмент со стороны Вашей правой руки, чтобы ограничитель всегда был перед телом.** Правильное расположение инструмента обеспечивает максимальный контроль и уменьшает опасность серьезных травм.

⚠ ПРЕДУПРЕЖДЕНИЕ:

- **Если во время работы нейлоновая режущая головка неожиданно ударится о каменный или твердый предмет, остановите инструмент и проверьте на наличие повреждений. Если нейлоновая режущая головка повреждена, немедленно замените ее.** Использование поврежденной нейлоновой режущей головки может привести к серьезной травме.

Поместите наплечное крепление на левое плечо, продев голову и правую руку сквозь него, и держите инструмент с правой стороны, обязательно с ограничителем перед телом.

Прикрепление наплечного крепления (Рис. 9)

Отрегулируйте длину крепления, чтобы режущий инструмент располагался параллельно земле.

Прикрепите подвеску и крепление.

⚠ ПРЕДОСТЕРЕЖЕНИЕ:

- **Будьте особенно внимательны, чтобы обеспечивать постоянный контроль над инструментом. Не позволяйте инструменту отклоняться в Вашу сторону или в сторону других людей в рабочей зоне.** Отсутствие постоянного контроля над инструментом может привести к серьезным травмам окружающих людей и оператора.

Регулировка положения подвески и наплечного крепления (Рис. 10)

Чтобы изменить положение подвески, открутите болт на подвеске. Затем перемещайте подвеску.

После регулировки положения подвески закрепите с помощью болта.

ТЕХНИЧЕСКОЕ ОБСЛУЖИВАНИЕ

ПРЕДОСТЕРЕЖЕНИЕ:

- **Следует всегда быть уверенным, что инструмент выключен и отсоединен от сети перед выполнением проверки или технического обслуживания инструмента.** Если его не выключить и не отсоединить от сети, это может привести к серьезной травме из-за случайного запуска.

ЗАМЕЧАНИЕ:

- Ни в коем случае не используйте бензин, бензолин, растворители, спирт и подобные вещества. Это может привести к обесцвечиванию, деформации или появлению трещин.

Замена нейлоновой лески (Рис. 11)

ПРЕДОСТЕРЕЖЕНИЕ:

- **Перед работой убедитесь, что нейлоновая режущая головка надлежащим образом прикреплена к инструменту.** Ненадлежащее прикрепление нейлоновой режущей головки может привести к тому, что она отлетит, вызывая серьезные травмы.

1. Удалите блокировочный винт, поворачивая его против часовой стрелки.
2. Удалите бобину и колпак. Затем удалите старую нейлоновую леску из бобины.
3. Нарежьте нейлоновую леску на куски по 3 – 6 м. Сверните разрезанную леску на две половины, оставляя одну половину на 80 – 100 мм длиннее другой. (Рис. 12)

4. Прикрепите середину новой нейлоновой лески к зубцу, расположенную в центре бобины между двумя каналами, предназначенными для нейлоновой лески. (Рис. 13)
5. Надежно проложите оба конца вдоль канала в направлении, указанном меткой со стрелкой на бобине.
6. Установите нейлоновую режущую головку, как описано в данном руководстве по эксплуатации. (Рис. 14)

Для БЕЗОПАСНОЙ и НАДЕЖНОЙ эксплуатации изделия ремонт, любое другое обслуживание или регулировка должны проводиться в уполномоченных центрах по техобслуживанию Makita, всегда используя запасные части Makita.

ИНТЕРВАЛЫ ТЕХНИЧЕСКОГО ОБСЛУЖИВАНИЯ

Части:	Интервал:	Способ:
Шнур питания	Каждый раз перед использованием	Визуально проверьте, нет ли сильного износа или повреждений. Если он поврежден, обратитесь в местный центр по техобслуживанию для выполнения ремонта.
Винт вспомогательной рукоятки	Каждый раз перед использованием	Проверьте, не раскручен ли винт. Закрутите винт, если он раскручен. Замените винт, если он поврежден.
Защитный кожух режущего инструмента (защитное приспособление)	Каждый раз перед использованием	Проверьте, не раскручен ли винт, не повреждено ли защитное приспособление. Закрутите винт, если он раскручен. Замените защитное приспособление, если оно повреждено.
Нейлоновая режущая головка	Каждые 10 ч	Визуально проверьте, нет ли сильного износа или повреждений. Если она повреждена, сразу замените ее.

ПОИСК И УСТРАНЕНИЕ НЕИСПРАВНОСТЕЙ

Перед обращением за ремонтом сначала проведите самостоятельную проверку. Если Вы обнаружили проблему, которая не описана в руководстве, не пытайтесь разбирать инструмент. Вместо этого обратитесь за ремонтом в уполномоченный центр по техобслуживанию Makita с обязательным использованием запасных частей Makita.

Состояние неисправности	Причина	Действие
Мотор не работает.	Сетевая розетка не подключена.	Подключите к сетевой розетке.
	Поврежден кабель питания.	Обратитесь за ремонтом в Ваш местный уполномоченный центр по техобслуживанию.
	Приводной механизм работает неправильно.	
Мотор прекращает работать после кратковременного использования.	Перегрев.	Прекратите использование инструмента, чтобы дать ему охладиться.
Не достигается максимальное количество оборотов.	Приводной механизм работает неправильно.	Обратитесь за ремонтом в Ваш местный уполномоченный центр по техобслуживанию.
Режущий инструмент не вращается: немедленно остановите механизм!	Посторонний предмет, например, ветка, зажат между кожей и нейлоновой режущей головкой.	Удалите посторонний предмет.
	Приводной механизм работает неправильно.	Обратитесь за ремонтом в Ваш местный уполномоченный центр по техобслуживанию.
Ненормальная вибрация: немедленно остановите механизм!	Один конец нейлоновой лески поврежден.	Ударьте нейлоновую режущую головку о землю, пока она вращается, чтобы вызвать подачу лески.
	Приводной механизм работает неправильно.	Обратитесь за ремонтом в Ваш местный уполномоченный центр по техобслуживанию.
Невозможно остановить режущий инструмент и мотор: Немедленно отсоедините от сети!	Электрическая или электронная неисправность.	Отсоедините от сети и обратитесь за ремонтом в Ваш местный уполномоченный центр по техобслуживанию.

ДОПОЛНИТЕЛЬНЫЕ ПРИНАДЛЕЖНОСТИ

ПРЕДУПРЕЖДЕНИЕ:

- Эти принадлежности или приспособления рекомендуются для использования с Вашим инструментом Makita, указанным в руководстве. Использование любых других принадлежностей или приспособлений может привести к травме. Используйте принадлежности или приспособления только для указанных целей.

Если Вам необходима какая-либо помощь относительно дальнейших подробностей об этих принадлежностях, обращайтесь в Ваш местный центр по техобслуживанию Makita.

- Нейлоновая режущая головка
- Нейлоновая леска (линия резки)
- Наплечное крепление

ПРИМЕЧАНИЕ:

- Некоторые пункты в списке могут быть включены в комплект поставки инструмента как стандартные принадлежности. Они могут различаться в зависимости от страны.

Пояснення до загального вигляду

1 Тримач шнура	8 Бар'єр	15 Захист
2 Шнур живлення (форма може відрізнятись в залежності від країни)	9 Захисний кожух різального інструмента (захист)	16 Ковпачок
3 Задня ручка	10 Різальний інструмент	17 Вушка
4 Вакіль блокування	11 Плечовий ремінь	18 Котушка
5 Пусковий курок	12 Найбільш ефективна різальна частина	19 Стопорний гвинт
6 Передня ручка	13 Ручка	20 Кордовий ніж
7 Підвіс (точка підвішування)	14 Гумова частина	21 Кришка
		22 Підвіс
		23 80 – 100 мм

ТЕХНІЧНІ ХАРАКТЕРИСТИКИ

Модель	UR3500	UR3501
Тип ручки	Ручка-скоба	
Загальна довжина	1550 мм	
Вага нетто	4,3 кг	
Номінальна потужність при безперервній роботі	700 Вт	1000 Вт
Оберти холостого ходу	6500 хв ⁻¹	6500 хв ⁻¹
Встановлений різальний інструмент	Тримерна головка з нейлоновим кордом	
Ширина підстригання	350 мм	
Клас безпеки	□ / II	

- У зв'язку з постійно діючою програмою дослідження та розробки наведені технічні характеристики можуть змінюватися без повідомлення.
- Технічні характеристики можуть відрізнятись в залежності від країни.
- Вага відповідає стандартам ЕРТА від 01/2003

Шум	Середній рівень акустичного тиску		Середній рівень акустичної потужності		Застосовний стандарт
	Модель	L _{ра} (дБ(А))	K невизначеності (дБ(А))	L _{ва} (дБ(А))	
UR3500	81,6	2,5	93,75	1,46	EN 50636-2-91
UR3501	79,8	2,5	93,4	1,61	

- Використовуйте засоби захисту органів слуху.

Вібрація	Передня ручка		Задня ручка		Застосовний стандарт або директива
	Модель	a _h (м/с ²)	K невизначеності (м/с ²)	a _h (м/с ²)	
UR3500	2,272	1,5	2,222	1,5	EN 50636-2-91
UR3501	2,268	1,5	2,248	1,5	













- Заявлене значення сили вібрації виміряне відповідно до стандартного методу тестування і може використовуватись для порівняння з іншими інструментами.
- Окрім того, заявлене значення сили вібрації може використовуватись для попереднього оцінювання впливу вібрації.

⚠ ПОПЕРЕДЖЕННЯ:

- Сила вібрації під час фактичного використання електроінструменту може відрізнятись від заявленого значення в залежності від умов використання інструменту.
- Обов'язково визначте заходи безпеки для захисту оператора відповідно до оцінки впливу вібрації в реальних умовах використання (беручи до уваги усі етапи робочого циклу, серед яких вимкнення інструменту, робота у холостому режимі та час запуску).

Символи

Нижче наводяться символи, які можна знайти на цьому обладнанні. Обов'язково ознайомтесь із ними, перш ніж починати роботу.

-  • Будьте особливо обережні та уважні.
-  • Прочитайте керівництво.
-  • Небезпека; усвідомлюйте можливість розкидання предметів.
-  • Відстань між інструментом та сторонніми особами має становити не менше 15 метрів.
-  • Не дозволяйте стороннім особам наближатися.
-  • Забезпечте відстань не менше 15 метрів.
-  • Надягайте шолом, захисні окуляри та застосуйте захист органів слуху.
-  • Надягайте захисні рукавички.
-  • Надягайте міцне взуття із нековзною підшовою. Рекомендовано використовувати захисне взуття із сталевими носками.
-  • Бережіть від вологи.
-  • Якщо шнур пошкоджено або перекручено, вимкніть інструмент з розетки.
-  • Не використовуйте лезо.
-  • ПОДВІЙНА ІЗОЛЯЦІЯ



- Тільки для країн ЄС
Через наявність в обладнанні небезпечних компонентів використане електричне та електронне обладнання може негативно впливати на навколишнє середовище та здоров'я людини. Не викидайте електричні та електронні прилади разом з побутовими відходами! Відповідно до директиви ЄС стосовно відходів електричного та електронного устаткування та її адаптації до національного законодавства, використане електричне та електронне обладнання має окремо збиратися й доставлятися на пункт роздільного збору комунальних відходів, який працює з дотриманням правил охорони навколишнього середовища. Це позначено символом у вигляді перекресленого сміттового контейнера з колесами, нанесеним на обладнання.

ДЕКЛАРАЦІЯ ПРО ВІДПОВІДНІСТЬ СТАНДАРТАМ ЄС

Тільки для країн Європи

Декларація про відповідність стандартам ЄС включена до додатку А цієї інструкції з експлуатації.

ВАЖЛИВІ ЗАХОДИ БЕЗПЕКИ

⚠ ПОПЕРЕДЖЕННЯ! Прочитайте усі застереження та інструкції. Недотримання застережень та інструкцій може призвести до ураження електричним струмом, займання та/або тяжкої травми.

Збережіть усі застереження та інструкції для подальшого використання.

1. Цим інструментом можуть користуватися діти віком від 8 років та старші, а також особи з обмеженими фізичними, сенсорними або розумовими здібностями чи з відсутністю досвіду та знань, за умови якщо вони перебувають під наглядом або були проінструктовані щодо безпечного використання пристрою та усвідомлюють потенційну небезпеку.
2. Діти не повинні гратися з цим інструментом.
3. Ознайомтесь із засобами керування та інструкціями щодо належного використання обладнання.
4. Попередження. Після вимикання двигуна різальні елементи продовжують обертатись.
5. Ніколи не дозволяйте користуватися машиною дітям або особам, які не ознайомилися з інструкціями.
6. Припиняйте користуватися машиною, якщо поряд знаходяться люди, особливо діти, або домашні тварини.
7. Використовуйте машину лише за денного освітлення або достатнього штучного освітлення.
8. Перш ніж користуватися машиною та після кожного зіткнення, перевіряйте її на наявність зношення або ушкодження, та ремонтуйте, якщо необхідно.
9. Забезпечте захист, щоб не отримати травму через будь-який пристрій, встановлений для обрізання корду. Після натягнення нового тримерного корду повертайте машину до нормального робочого положення, перш ніж вмикати її.
10. Ніколи не замінюйте неметалеві різальні інструменти на металеві.
11. Забороняється користуватися даним інструментом особам (включаючи дітей) з обмеженими фізичними та розумовими здібностями, а також особам з браком досвіду, окрім як під наглядом або після отримання інструкцій щодо використання даного приладу, проведеного особами, відповідальними за їх безпеку. Слідкуйте, щоб діти не гралися із інструментом.
12. Використовуйте інструмент із максимальною обережністю та уважністю.
13. Користуйтеся інструментом лише за умови доброго фізичного стану. Усі роботи слід виконувати спокійно та обережно. Керуйтеся здоровим глуздом та пам'ятайте, що саме оператор чи користувач несе відповідальність за завдання шкоди іншим людям або їх власності.
14. Ніколи не користуйтеся інструментом, якщо відчуваєте втому, захворіли або знаходитесь під впливом алкоголю чи наркотичних речовин.

15. Якщо інструмент показує будь-які ознаки незвичної роботи, негайно вимикайте його.
16. Перевіряйте, чистіть та розбирайте машину лише після того, як вимкнете її з розетки, та за умови, що машина не використовується.
17. Ніколи не використовуйте запасні деталі або аксесуари, не надані або не рекомендовані виробником.

Передбачене використання інструменту

1. Використовуйте належний інструмент. Електротриммер призначений лише для підстригання трави та незначного бур'яну. Його не слід використовувати для будь-яких інших цілей, таких як підстригання жової горожі, оскільки це може призвести до травмування.

Засоби індивідуального захисту

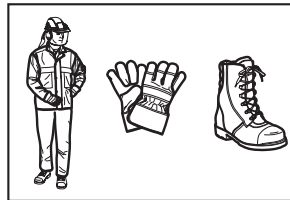
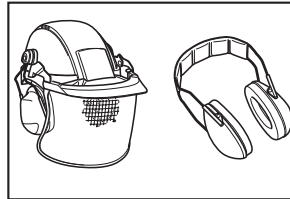

1. Одягайтесь належним чином. Одяг має бути функціональним та відповідним, тобто щільно прилягати, проте не заважати рухам. Не одягайте прикраси або одяг, що може заплутатися у високій траві. Довге волосся слід сховати під сіткою для волосся.
2. Під час використання інструмента завжди носіть міцне взуття із нековзною підлогою. Це захищає від травм та забезпечує стійкість.
3. Одягайте захисні окуляри або маску.

Електрична безпека

1. Не працюйте у небезпечних умовах. Не використовуйте інструмент на вологій або мокрій ділянці, чи під дощем. Потрапляння всередину інструменту води призводить до підвищення ризику ураження електричним струмом.
2. Вилка електроінструменту має відповідати розетці. Ніколи не змінюйте вилку. Не використовуйте жодні перехідні вилки із заземленими електроінструментами. Використання не виводжених вилок та відповідних розеток дозволяє зменшити ризик ураження електричним струмом.
3. Не торкайтесь поверхонь заземлення, таких як труби, батареї, стени та холодильники. Якщо ваше тіло заземлене, існує підвищений ризик ураження електричним струмом.

4. Бережіть шнур від ушкоджень. Ніколи не використовуйте шнур, щоб переносити, тягнути або вимикати електроінструмент з розетки. Не підносьте шнур до джерел тепла, масла, гострих країв та рухомих деталей. Пошкодження або перекручування шнура створює підвищений ризик ураження електричним струмом.
5. Якщо електроінструмент застосовується на вулиці, користуйтеся шнуром-подовжувачем, призначеним для вулиці. Використання шнура, призначеного для вулиці, зменшує ризик ураження електричним струмом.
6. Якщо використання електроінструменту у вологих умовах неможливо уникнути, використовуйте із джерелом живлення пристрій захисного відключення (ПЗВ). Використання ПЗВ зменшує ризик ураження електричним струмом.
7. Джерело живлення має бути обладнане ПЗВ із номінальним залишковим струмом 30 мА або менше.
8. Перш ніж користуватися, перевірте шнур живлення та шнур-подовжувач на наявність пошкодження або старіння.
9. Якщо шнур пошкоджується під час використання, негайно від'єднайте шнур від джерела живлення. Не торкайтесь шнура, перш ніж не від'єднасте його від джерела живлення.
10. Не використовуйте інструмент, якщо шнури пошкоджені або зношені.
11. Тримайте шнур-подовжувач подалі від різальних елементів.

Запуск інструменту

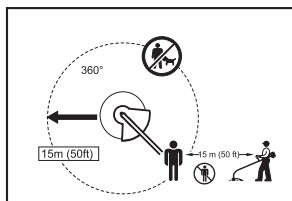

1. Переконайтесь, що у межах робочої відстані, що становить 15 метрів, немає дітей та інших осіб, та слідкуйте, щоб поблизу не було тварин. Інакше припиніть користуватися інструментом.
 2. Перш ніж починати роботу, переконайтесь, що інструмент безпечний. Перевірте кріплення різального інструмента і захисний кожух, а також легкість та правильність роботи пускового курка/важеля. Переконайтесь, що ручки чисті та сухі, та перевірте функцію увімкнення/вимкнення пускового курка.
3. Перш ніж користуватися інструментом, перевірте його на наявність пошкоджених деталей. Захисний кожух або іншу деталь, яку було пошкоджено, треба ретельно перевірити та визначити, чи зможе вона працювати належним чином і виконувати свою функцію. Перевірте вирівнювання та обв'язування рухомих частин, пошкодження деталей, правильність встановлення та інше, що може вплинути на їх роботу. Захисний кожух або іншу деталь, яку було пошкоджено, треба належним чином відремонтувати або замінити у нашому офіційному сервісному центрі, якщо у даному керівництві не вказано інакше.
 4. Вмикайте двигун, лише якщо руки та ноги знаходяться на віддалі від різального інструмента.
 5. Перш ніж вмикати, переконайтесь, що різальний інструмент не торкається твердих предметів, як-от гілок, каменів тощо, оскільки після увімкнення різальний інструмент починає обертатись.
- ### Порядок експлуатації
1. Ніколи не використовуйте машину, якщо захисний кожух пошкоджено або не встановлено.
 2. Використовуйте інструмент лише за наявності доброго освітлення та видимості. Узимку будьте обережні зі слизькими або мокрими ділянками, льодом та снігом (можна ослизнутися). Завжди займайте стійке положення.
 3. Будьте обережні, щоб не травмувати ноги та руки різальним інструментом.
 4. Завжди тримайте руки та ноги подалі від різального інструмента, а особливо під час увімкнення двигуна.
 5. Ніколи не ріжте на висоті вище пояса.
 6. Ніколи не користуйтеся інструментом, коли стоїте на драбині.
 7. Ніколи не працюйте на нестійкій поверхні.
 8. Не тягніться. Завжди зберігайте рівновагу. Завжди впевнено стоїте на похилій поверхні. Тільки ходіть, ніколи не бігайте.
 9. Приберіть з робочої зони пісок, камені, цвяхи тощо. Сторонні предмети можуть пошкодити різальний інструмент або бути відкинутими та завдати тяжку травму.
 10. Якщо різальний інструмент натрапить на камені або інші тверді предмети, негайно вимкніть двигун та перевірте різальний інструмент.
 11. Перш ніж починати косити, різальний інструмент має досягти повної робочої швидкості.
 12. Під час роботи завжди тримайте інструмент обома руками. Ніколи не тримайте інструмент однією рукою під час використання. Завжди займайте стійке положення.
 13. Під час роботи завжди використовуйте усе захисне устаткування, як-от захисний кожух, що постачається із інструментом.
 14. Ніколи не кидайте інструмент на землю, окрім екстреної ситуації, оскільки це може сильно пошкодити інструмент.

15. Ніколи не тягніть інструмент по землі, коли переходите від одного місця до іншого, оскільки при такому способі перенесення інструмент може пошкодитися.
16. Завжди вимикайте вилку з розетки:
 - коли залишаєте пристрій без нагляду;
 - перш ніж усувати засмічення;
 - перш ніж перевіряти, чистити або розбирати інструмент;
 - перш ніж робити будь-які налаштування, замінювати аксесуари або складати на зберігання;
 - коли інструмент починає незвично вібрувати;
 - коли переносите інструмент.
17. Не перенапружуйте інструмент. Він працюватиме краще, та вірогідність завдання травми буде нижче, якщо використовувати інструмент відповідно до його характеристик.

Інструкції з технічного обслуговування

1. Перш ніж починати роботу, необхідно перевірити стан різального інструмента, захисних засобів та плечевого ремня.
2. Вимкніть двигун та вимкніть вилку з розетки, перш ніж здійснювати технічне обслуговування, замінювати різальний інструмент або чистити інструмент.
3. Після використання вимкніть вилку із розетки та перевірте інструмент на наявність пошкоджень.
4. Перевірте надійність кріплень та наявність пошкоджених деталей, як-от майже напововину перерізаний різальний інструмент.
5. Коли інструмент не використовується, зберігайте його у сухому приміщенні, що замикається та є недосяжним для дітей.
6. Використовуйте лише ті запасні деталі та аксесуари, які рекомендуються виробником.
7. Завжди слідкуйте, щоб вентиляційні отвори були чисті від сміття.
8. Регулярно оглядайте та здійснюйте технічне обслуговування інструменту, особливо до та після використання. Для ремонту інструменту звертайтеся лише до нашого офіційного сервісного центра.
9. Слідкуйте за тим, щоб ручки були сухі, чисті й не забруднені маслом та мастилом.
10. Ніколи не чистіть інструмент водою.

ЗБЕРІГАЙТЕ ЦІ ІНСТРУКЦІЇ.

⚠ ПОПЕРЕДЖЕННЯ:

НЕ ДОЗВОЛЯЙТЕ розслабленості або панібратству із виробом (що набувається через регулярне використання) замінити чітке дотримання правил безпеки щодо даного виробу. **НЕНАЛЕЖНЕ ВИКОРИСТАННЯ** або недотримання викладених у даному керівництві правил безпеки може призвести до тяжкої травми.

ОПИС ДЕТАЛЕЙ (мал. 1)

ОПИС ФУНКЦІОНУВАННЯ

⚠ ПОПЕРЕДЖЕННЯ:

- Перш ніж коригувати або перевіряти функції інструменту, завжди упевнійтесь, що інструмент вимкнений та відключений від розетки. Якщо інструмент не вимкнути та не відключити від розетки, це може призвести до тяжкої травми через випадковий запуск.

Робота пускового курка (мал. 2)

⚠ ПОПЕРЕДЖЕННЯ:

- Перш ніж вмикати вилку в розетку, завжди перевіряйте, що пусковий курок працює належно та повертається у положення вимикання, якщо його відпустити. Не тягніть сильно за пусковий курок, не перевіші слотачку важіль блокування. Це може призвести до пошкодження курка. Робота із пристроєм із курком, що працює неналежним чином, може призвести до втрати контролю та тяжкої травми.

Для попередження випадкового спрацьовування пускового курка на інструменті передбачено важіль блокування.

Щоб запустити інструмент, переведіть важіль блокування вперед та потягніть пусковий курок. Відпустіть пусковий курок, щоб зупинити інструмент.

Тримерна головка з нейлоновим кордом (мал. 3)

ПОВІДОМЛЕННЯ:

- Не намагайтесь подавати корд з головки під час роботи інструменту з високими обертами. Подання корду під час роботи з високими обертами може призвести до пошкодження тримерної головки з нейлоновим кордом.
- Подання нитки не працюватиме належним чином, якщо головка не обертається.

Тримерна головка з нейлоновим кордом є подвійною головою для електротримера з напівавтоматичним подаванням корду.

Для подачі нейлонового корду стукніть тримерною головою об землю, коли тримерна головка обертається.

ПРИМІТКА:

- Якщо нейлоновий корд не подається, коли ви стукаєте головою об землю, перемотайте/замініть нейлоновий корд, виконавши процедуру з розділу "Технічне обслуговування".

Тримач шнура (мал. 4)

Зробіть маленьку петлю із шнура живлення та зафіксуйте її у тримачі шнура.

ЗБИРАННЯ

⚠ ПОПЕРЕДЖЕННЯ:

- Перш ніж проводити будь-які роботи із інструментом, завжди перевіряйте, щоб інструмент був вимкнений та відключений від розетки. Якщо інструмент не вимкнути та не відключити від розетки, це може призвести до тяжкої травми через випадковий запуск.
- Ніколи не запускайте інструмент, поки не зібрали його повністю. Робота із частково зібраним інструментом може призвести до тяжкої травми через випадковий запуск.

Встановлення ручки (мал. 5)

⚠ ПОПЕРЕДЖЕННЯ:

- Не знімайте та не зменшуйте розширювач. Розширювач забезпечує певну відстань між обома руками. Встановлення вузла ручка/бар'єр близько до іншої ручки на відстані меншій за довжину розширювача може призвести до втрати контролю та тяжкої травми.

Встановіть ручку та бар'єр на гумову частину на трубі. Відрегулюйте положення ручки та зафіксуйте за допомогою чотирьох болтів.

Встановлення захисту (мал. 6)

⚠ ПОПЕРЕДЖЕННЯ:

- Ніколи не використовуйте інструмент без захисту, встановленого як показано на малюнку. Недотримання цієї вимоги може призвести до тяжкої травми.

⚠ УВАГА:

- Будьте обережні, щоб не травмуватися ножом для обрізання нейлового корду.

1. Встановіть на трубу захист.
2. Вирівняйте отвір захисту відносно паза на металевій частині труби.
3. Закріпіть за допомогою болта.

Встановлення тримерної головки з нейлоном кордом (мал. 7)

ПОВІДОМЛЕННЯ:

- Обов'язково використовуйте оригінальну тримерну головку з нейлоном кордом.

ПРИМІТКА:

- Перш ніж користуватися інструментом, зніміть з кордового ножа кришку.

Переверніть інструмент, щоб можна було легко замінити тримерну головку з нейлоном кордом.

1. Встановіть ковпачок на вісь.
2. Просмикніть нейлоновий корд через вушка, щоб він виходив із ковпачка.
3. Встановіть катушку на вісь.
4. Вставте катушку у ковпачок.
5. Візьміть ковпачок та катушку, і зафіксуйте стопорним гвинтом, обертаючи його за годинниковою стрілкою.

Щоб зняти тримерну головку з нейлоном кордом, обертайте стопорний гвинт проти годинникової стрілки, одночасно утримуючи ковпачок.

ЕКСПЛУАТАЦІЯ

Правильне застосування інструменту

Правильна стійка (мал. 8)

⚠ ПОПЕРЕДЖЕННЯ:

- Завжди тримайте інструмент праворуч від тіла, щоб бар'єр завжди знаходився перед вами. Правильне розташування інструменту забезпечує максимальний контроль та зменшує ризик отримання тяжкої травми.

⚠ УВАГА:

- Якщо поді час роботи тримерна головка з нейлоном кордом випадково вдариться об камінь або твердий предмет, зупиніть інструмент та огляньте на наявність пошкоджень. Якщо тримерну головку з нейлоном кордом пошкоджено, негайно замініть її. Використання пошкодженої тримерної головки з нейлоном кордом може призвести до тяжкої травми.

Надягніть плечовий ремінь на ліве плече, просунувши через нього голову та праву руку, та тримайте інструмент праворуч так, щоб бар'єр завжди знаходився перед вами.

Кріплення плечевого ремня (мал. 9)

Відрегулюйте довжину ремня таким чином, щоб різальний інструмент був паралельним землі.

З'єднайте підвіс та ремінь.

⚠ ПОПЕРЕДЖЕННЯ:

- Будьте надзвичайно обережні, щоб завжди контролювати інструмент. Не дозволяйте інструменту відхилитися до вас або іншої людини, що знаходиться поряд. Неналежний контроль за інструментом може призвести до тяжкого травмування сторонньої людини та оператора.

Регулювання положення підвісу та плечевого ремня (мал. 10)

Щоб змінити положення підвісу, розкрутіть болт підвісу. Потім перемістіть підвіс.

Після регулювання положення підвісу закрутіть болт.

ТЕХНІЧНЕ ОБСЛУГОВУВАННЯ

⚠ ПОПЕРЕДЖЕННЯ:

- Перш ніж оглядати або здійснювати технічне обслуговування інструменту, завжди перевіряйте, щоб інструмент був вимкнений та відключений від розетки. Якщо інструмент не вимкнути та не відключити від розетки, це може призвести до тяжкої травми через випадковий запуск.

ПОВІДОМЛЕННЯ:

- Ніколи не використовуйте пальне, бензин, розчинник, спирт або щось подібне. Це може призвести до знебарвлення, деформації або розтріскування.

Заміна нейлонового корду (мал. 11)

⚠ ПОПЕРЕДЖЕННЯ:

- Перш ніж починати роботу, переконайтесь, що тримерна головка з нейлоном кордом надійно закріплена на інструменті. Неправильне закріплення тримерної головки з нейлоном кордом може призвести до того, що вона розлетиться та заподіє тяжкі травми.

1. Зніміть стопорний гвинт, обертаючи його проти годинникової стрілки.
2. Зніміть катушку та ковпачок. Та зніміть з катушки старий нейлоновий корд.
3. Відріжте нейлоновий корд довжиною 3 – 6 м. Складіть тримерний корд удвічі так, щоб одна половина була довшою на 80 – 100 мм. (мал. 12)
4. Зачепіть середину нового нейлонового корда за паз у центрі катушки між двома каналами, призначеними для нейлонового корда. (мал. 13)
5. Міцно намотайте обидва кінці на канали у напрямку, позначеному стрілкою на катушці.
6. Встановіть тримерну головку з нейлоновим кордом як описано у даному керівництві. (мал. 14)

Для забезпечення БЕЗПЕКИ та НАДІЙНОСТІ виробу ремонт та будь-які інші роботи із технічного обслуговування або регулювання мають виконуватися в офіційних сервісних центрах Makita, також треба завжди користуватися запасними деталями Makita.

ПЕРІОДИЧНІСТЬ ПРОВЕДЕННЯ ТЕХНІЧНОГО ОБСЛУГОВУВАННЯ

Частини:	Інтервал:	Операція:
Шнур живлення	Щоразу перед використанням	Візуально перевірте, щоб не було сильного зношення або пошкодження. Якщо пошкоджено, зверніться до місцевого сервісного центру для ремонту.
Гвинт допоміжної ручки	Щоразу перед використанням	Перевірте, щоб гвинт не був розкручений. Затягніть гвинт, якщо розкручено. Замініть гвинт, якщо пошкоджено.
Захисний кожух різального інструменту (захист)	Щоразу перед використанням	Перевірте, щоб не був розкручений гвинт, та щоб захист не був пошкоджений. Затягніть гвинт, якщо розкручено. Замініть захист, якщо пошкоджено.
Тримерна головка з нейлоновим кордом	Кожні 10 год.	Візуально перевірте, щоб не було сильного зношення або пошкодження. У разі пошкодження замініть.

ПОШУК ТА УСУНЕННЯ НЕСПРАВНОСТЕЙ

Перш ніж звертатися за ремонтом, проведіть власний огляд. Якщо ви виявите проблему, не описану у даному керівництві, не намагайтесь розібрати інструмент. Замість цього зверніться до офіційного сервісного центру Makita та завжди використовуйте для ремонту запасні деталі Makita.

Стан несправності	Причина	Рішення
Двигун не працює.	Інструмент не увімкнено в розетку.	Увімкніть інструмент в розетку.
	Шнур живлення поламаний.	Зверніться в офіційний сервісний центр для ремонту.
	Система приводу працює неправильно.	
Двигун зупиняється після нетривалого використання.	Перегрівання.	Припиніть користуватися інструментом, щоб він охолів.
Інструмент не досягає максимальної частоти обертів.	Система приводу працює неправильно.	Зверніться в офіційний сервісний центр для ремонту.
Різальний інструмент не обертається: негайно зупиніть машину!	Між захисним кожухом та тримерною головкою з нейлоновим кордом застряг сторонній предмет, як-от гілка.	Видаліть сторонній предмет.
	Система приводу працює неправильно.	Зверніться в офіційний сервісний центр для ремонту.
Ненормальна вібрація: негайно зупиніть машину!	Один кінець нейлонового корду порвався.	Стукніть тримерною головкою з нейлоновим кордом об землю, коли тримерна головка обертається, щоб подати корд.
	Система приводу працює неправильно.	Зверніться в офіційний сервісний центр для ремонту.
Різальний інструмент та двигун не зупиняються: Негайно вимкніть машину з розетки!	Несправність електричної або електронної системи.	Вимкніть машину з розетки та зверніться в офіційний сервісний центр для ремонту.

ДОДАТКОВІ АКСЕСУАРИ

УВАГА:

- Дані аксесуари або насадки рекомендовані для використання із вашим інструментом Makita, описаним у цьому керівництві. Використання будь-яких інших аксесуарів або насадок може становити ризик отримання травми. Використовуйте аксесуари або насадки лише за призначенням.

Якщо вам потрібна будь-яка допомога в отриманні інформації про дані аксесуари, зверніться до вашого місцевого сервісного центру Makita.

- Тримерна головка з нейлоновим кордом
- Нейлоновий корд (тримерна ліска)
- Плечовий ремінь

ПРИМІТКА:

- Деякі з позицій списку можуть надаватися у комплекті із інструментом як стандартні аксесуари. Вони можуть відрізнятися в залежності від країни.

الأجزاء:	الفترة:	الكيفية:
سلك الطاقة	كل مرة قبل الاستخدام	تفحص ما إذا كان غير بال أو تالف بشكل سيء. إذا كان تالفًا، اطلب مركز الخدمة المحلي لديك للإصلاح.
برغي المقبض المساعد	كل مرة قبل الاستخدام	تحقق مما إذا كان البرغي غير مفكوك. اربط البرغي إذا كان مفكوكًا. استبدل البرغي إذا كان تالفًا.
واقى أداة القطع (واقى)	كل مرة قبل الاستخدام	تحقق مما إذا كان البرغي غير مفكوك، ومما إذا كان الواقى غير تالف. اربط البرغي إذا كان مفكوكًا. استبدل الواقى إذا كان تالفًا.
رأس القطع بالنايلون	كل 10 ساعات	تفحص ما إذا كانت غير بالية أو تالفة بشكل سيء. إذا كانت تالفة، استبدلها.

معالجة الأعطال

قبل طلب الإصلاح، قم بإجراء الفحص بنفسك أولاً. إذا وجدت مشكلة غير مشروحة في الدليل، لا تحاول تفكيك الأداة. بدلا من ذلك، اطلب مراكز خدمة Makita المعتمدة، واستخدم دائماً قطع غيار Makita للإصلاحات.

حالة العطل	السبب	التصرف
المحرك لا يعمل.	القابض غير متصل بالتيار الكهربائي.	قم بتوصيل القابض بالتيار الكهربائي.
	كبل الطاقة مقطوع.	اطلب مركز الخدمة المحلي المعتمد لديك من أجل الإصلاح.
	نظام الحركة لا يعمل بشكل صحيح.	اطلب مركز الخدمة المحلي المعتمد لديك من أجل الإصلاح.
المحرك يتوقف عن التشغيل بعد الاستخدام لفترة قصيرة.	السخونة المفرطة.	توقف عن استخدام الأداة لكي تسمح لها بأن تبرد.
لا تصل إلى سرعة الدوران القصوى.	نظام الحركة لا يعمل بشكل صحيح.	اطلب مركز الخدمة المحلي المعتمد لديك من أجل الإصلاح.
أداة القطع لا تدور: أوقف الماكينة فوراً!!	انحسار جسم غريب مثل فرع بين الواقى ورأس القطع بالنايلون.	قم بإزالة الجسم الغريب.
	نظام الحركة لا يعمل بشكل صحيح.	اطلب مركز الخدمة المحلي المعتمد لديك من أجل الإصلاح.
اهتزاز غير طبيعي: أوقف الماكينة فوراً!!	أحد أطراف سلك النايلون قد انقطع.	اضرب رأس القطع بالنايلون مقابل الأرض أثناء دورانها ليتم تلقى السلك.
	نظام الحركة لا يعمل بشكل صحيح.	اطلب مركز الخدمة المحلي المعتمد لديك من أجل الإصلاح.
أداة القطع والمحرك لا يمكنهم التوقف: افصل التيار الكهربائي فوراً!!	عطل كهربائي أو إلكتروني.	افصل التيار الكهربائي واطلب مركز الخدمة المحلي المعتمد لديك من أجل الإصلاح.

الملحقات الاختيارية



تنبيه:

- ينصح بهذه الملحقات أو المرفقات للاستخدام مع أداة Makita المحددة في هذا الدليل. استخدام أي ملحقات أو مرفقات أخرى قد يشكل خطراً لإصابة الأشخاص. استخدم الملحقات أو المرفقات فقط للغرض المذكور.

إذا كنت بحاجة لأي مساعدة للحصول على مزيد من التفاصيل بشأن هذه الملحقات، اطلب مركز خدمة Makita المحلي لديك.

- رأس القطع بالنايلون
- سلك النايلون (سلك القطع)
- حزام الكتف

ملاحظة:

- بعض البنود الموجودة بالقائمة قد تكون مدرجة في عبوة الأداة كملحقات قياسية.
- قد تختلف من دولة إلى دولة.

تركيب رأس القطع بالنايلون (شكل 7)

ملحوظة:

- تأكد من استخدام رأس قطع بالنايلون أصلية.

ملاحظة:

- قم بإزالة الغطاء الموجود على قاطع السلك قبل الاستخدام.
 - اقلب الأداة رأساً على عقب بحيث يمكنك استبدال رأس القطع بالنايلون بسهولة.
 - 1. اضبط الفئجان على المحور.
 - 2. ضع أسلاك النايلون عبر الثقوب لكي تخرج من الفئجان.
 - 3. اضبط البكرة على المحور.
 - 4. اضبط البكرة في الفئجان.
 - 5. امسك الفئجان والبكرة، ثم اربطهم باستخدام برغي التثبيت من خلال لفه في اتجاه عقارب الساعة.
- لإزالة رأس القطع بالنايلون، أدر برغي التثبيت في عكس اتجاه عقارب الساعة بينما تمسك بالفئجان.

عملية التشغيل

المسكة الصحيحة للأداة

الوضعية الصحيحة (شكل 8)

⚠ تحذير:

- دائماً ضع الأداة على الجانب الأيمن لك بحيث يكون الحاجز دائماً أمام جسمك. تحديد الموضع الصحيح للأداة ينتج أقصى قدر من السيطرة وسوف يقلل من خطر الإصابة الشخصية الخطيرة.

⚠ تنبيه:

- في حالة اصطدام رأس القطع بالنايلون بحجر أو جسم صلب بطريق الخطأ أثناء التشغيل، أوقف تشغيل الأداة وافحصها لتحري وجود أي تلف في حالة تلف رأس القطع بالنايلون، استبدالها فوراً. استخدام رأس القطع بالنايلون التالفة قد يؤدي إلى إصابة شخصية خطيرة.

ضع حزام الكتف على كتفك الأيسر عن طريق وضع رأسك وذراعك الأيمن خلاله ودع الأداة على جانبك الأيمن مع إبقاء الحاجز دائماً أمام جسمك.

تركيب حزام الكتف (شكل 9)

اضبط طول الحزام بحيث يتم الحفاظ على أداة القطع متوازية مع الأرض. قم بتوصيل عروة التعليق والحزام.

⚠ تحذير:

- كن حذراً للغاية للحفاظ على السيطرة على الأداة في جميع الأوقات. لا تسمح للأداة بأن تتحرك نحوك أو نحو أي شخص في محيط العمل. يمكن أن يؤدي الإخفاق في الحفاظ على السيطرة على الأداة إلى إصابة خطيرة للمارة والمشغل.

تعديل موضع عروة التعليق وحزام الكتف (شكل 10)

لتغيير موضع عروة التعليق، حرر البرغي الموجود على عروة التعليق. ثم حرك عروة التعليق. بعد تعديل موضع عروة التعليق، احكم ربط البرغي.

الصيانة

⚠ تحذير:

- تأكد دائماً من أنه قد تم إيقاف تشغيل الأداة وفصل قابس التيار قبل محاولة إجراء الفحص أو الصيانة على الأداة. الإخفاق في إيقاف التشغيل وفصل القابس قد يؤدي إلى إصابة شخصية خطيرة من بدء التشغيل غير المقصود.

ملحوظة:

- لا تستخدم أبداً الجارولين، البنزين، الكحول أو ما شابه. فقد ينتج عنها تغير اللون، تشوه أو تشققات.

استبدال سلك النايلون (شكل 11)

⚠ تحذير:

- تأكد من أن رأس القطع بالنايلون مثبتة بالأداة بشكل صحيح قبل التشغيل. الإخفاق في تثبيت رأس القطع بالنايلون بشكل صحيح قد يؤدي إلى طيرانها بعيداً مسببة إصابة شخصية خطيرة.

1. قم بإزالة برغي التثبيت بواسطة إدارته في عكس اتجاه عقارب الساعة.
 2. قم بإزالة البكرة والفئجان. وقم بإزالة سلك النايلون القديم من البكرة.
 3. اقطع سلك نايلون بطول 3 - 6 م. اطو سلك القطع إلى نصفين، واترك أحد النصفين أطول بمقدار 80 - 100 مم من الآخر. (شكل 12)
 4. اثبتك منتصف سلك النايلون الجديد بالسلك الموجود في مركز البكرة بين القائتين المجهزتين لسلك النايلون. (شكل 13)
 5. قم بلف كلا الطرفين بقوة على طول الفتوات في الاتجاه المبين بواسطة علامة السهم الموجودة على البكرة.
 6. ثبت رأس القطع بالنايلون كما هو مبين في دليل التعليمات هذا. (شكل 14)
- للمحافظة على سلامة و موثوقية المنتج، يجب إجراء الإصلاحات، أي صيانة أخرى أو تعديل بواسطة مراكز الخدمة المعتمدة من شركة Makita، دائماً باستخدام قطع غيار Makita.

- لا تقم بتشغيل الماكينة أبداً مع تلف الواقيات أو مع عدم وجود الواقيات في مكانها.
- استخدم الأداة فقط في الإضاءة والرؤية الجيدة. خلال فصل الشتاء احذر من المناطق الزلقة أو الرطبة، الجليد والثلوج (خطر الانزلاق). تأكد دائماً من رسوخ القدمين بأمان.
- احترس من إصابة القدمين واليدين من أداة القطع.
- ابق اليدين والقدمين بعيداً عن وسائل القطع في جميع الأوقات وخصوصاً عند تشغيل المحرك.
- لا تصب أبداً فوق ارتفاع الخصر.
- لا تقف على سلم أبداً وتقوم بتشغيل الأداة.
- لا تعمل أبداً على سطوح غير مستقرة.
- لا تتبالغ، حافظ على التوازن في جميع الأوقات. تأكد دائماً من رسوخ القدمين على المتحدرات. دائماً اسر ولا تجري أبداً.
- قم بإزالة الرمال، الأحجار، المسامير وما إلى ذلك الموجودة داخل نطاق العمل، الجسيمات الغريبة قد تؤدي إلى تلف أداة القطع ويمكن أن تتسبب في قفقتها بعيداً، مما يؤدي إلى إصابة خطيرة.
- في حالة ارتطام أداة القطع بالأحجار أو الأجسام الصلبة الأخرى، قم بإيقاف تشغيل المحرك فوراً وافحص أداة القطع.
- قبل بدء القص، يجب أن تكون أداة القطع قد بلغت سرعة التشغيل الكاملة.
- أثناء التشغيل عليك دائماً الإمساك بالأداة بكلتا يديك. لا تمسك أبداً الأداة بيد واحدة أثناء الاستخدام. تأكد دائماً من رسوخ القدمين بأمان.
- يجب استخدام جميع معدات الحماية مثل الواقيات المرفقة مع الأداة أثناء التشغيل.
- باستثناء في حالة الطوارئ، لا تسقط أو تلقي الأداة أبداً على الأرض وإلا قد يلحق ذلك ضرراً شديداً بالأداة.
- لا تسحب الأداة أبداً على الأرض عند الانتقال من مكان إلى مكان. فقد تتلف الأداة إذا تم نقلها بهذه الطريقة.
- اسحب دائماً قابس التيار الكهربائي:

- كلما تركت الأداة دون مراقبة؛
- قبل تنظيف الإسداد؛
- قبل الفحص، التنظيف أو العمل على الأداة؛
- قبل عمل أي تعديلات، تغيير الملحقات أو التخزين؛
- متى بدأت الأداة في الاهتزاز بشكل غير عادي؛
- كلما نقلت الأداة.

- لا تُجر الأداة. سوف تقوم بالعمل بشكل أفضل مع انخفاض احتمال خطر الإصابة عند التشغيل بالمعدل الذي صُممت من أجله.

تعليمات الصيانة

- يجب التحقق من حالة أداة القطع، الأجهزة الواقية وحزام الكتف قبل الشروع في العمل.
- أوقف تشغيل المحرك واسحب قابس التيار الكهربائي قبل إجراء الصيانة، استبدل أداة القطع وتنظيف الأداة.
- بعد الاستخدام، اسحب قابس التيار الكهربائي وتحقق من التلف.
- تحقق من أدوات التثبيت المفكوكة والأجزاء التالفة مثل حالة قطع في المنصف تقريباً في أداة القطع.
- عند عدم الاستخدام قم بتخزين المعدات في مكان جاف مغلق أو بعيد عن متناول الأطفال.
- استخدم فقط قطع الغيار والملحقات الموصى بها من قبل الشركة المصنعة.
- تأكد دائماً من بقاء فتحات التهوية خالية من الحطام.
- افحص الأداة وقم بصيانتها بانتظام، خصوصاً قبل وبعد الاستخدام. قم بإصلاح الأداة فقط من قبل مركز الخدمة المعتمد لدينا.
- حافظ على المقابض جافة، نظيفة وخالية من الزيت والشحم.
- لا تستخدم الماء أبداً لتنظيف الوحدة.

احتفظ بهذه التعليمات.

تحذير:

لا تجعل الراحة أو الألفة مع المنتج (المكتسبة من الاستخدام المتكرر) تحل محل الالتزام بالممارس بقواعد السلامة لهذا المنتج. سوء الاستخدام أو عدم اتباع قواعد السلامة المنصوص عليها في دليل التعليمات هذا قد يسبب إصابة شخصية خطيرة.

الوصف الوظيفي

تحذير:

- تأكد دائماً من أنه قد تم إيقاف تشغيل الأداة وفصل قابس التيار قبل تعديل أو فحص وظائف الأداة. الإخفاق في إيقاف التشغيل وفصل القابس قد يؤدي إلى إصابة شخصية خطيرة من بدء التشغيل غير المقصود.

عمل مفتاح الطاقة (شكل 2)

تحذير:

- قبل توصيل القابس، تحقق دائماً لمعرفة أن زناد المفتاح يقوم بالتشغيل بشكل صحيح ويعود إلى وضع إيقاف التشغيل "OFF" عند تحريره. لا تسحب زناد المفتاح بقوة دون إزاحة ذراع التثبيت. يمكن أن يتسبب هذا في كسر المفتاح. تشغيل الأداة بمفتاح لا يقوم بالتشغيل بشكل صحيح يمكن أن يؤدي إلى فقدان السيطرة وإصابة شخصية خطيرة.

لمنع زناد المقاح من أن يتم سحبه عن غير قصد، تم توفير ذراع تثبيت. ليده تشغيل الأداة، حرك ذراع التثبيت للأمام ثم اسحب زناد المقاح. حرز زناد المقاح لإيقاف التشغيل.

رأس القطع بالنابليون (شكل 3)

ملحوظة:

- لا تحاول تلقيم الرأس بالضرب بينما تعمل الأداة بسرعة دوران عالية. فالتلقيم بالضرب عند سرعة دوران عالية قد يسبب تلف لرأس القطع بالنابليون.
- لن يعمل التلقيم بالضرب بشكل صحيح إذا كانت الرأس لا تتور.
- رأس القطع بالنابليون هي رأس تشذيب أعشاب مزودة مزودة بميكانيكية الضرب والتلقيم.
- لتلقيم سلك النابليون، اضرب رأس القطع مقابل الأرض أثناء دوران رأس القطع.

ملاحظة:

- إذا لم يتم تلقيم سلك النابليون أثناء ضرب الرأس، لف/استبدل سلك النابليون من خلال اتباع الخطوات الموضحة تحت"الصيانة".

ماسك الكبل (شكل 4)

اصنع حلقة صغيرة من كبل الطاقة، وعلقها في ماسك الكبل.

التجميع

تحذير:

- تأكد دائماً من أنه قد تم إيقاف تشغيل الأداة وفصل قابس التيار قبل إجراء أي عمل في الأداة. الإخفاق في إيقاف التشغيل وفصل القابس قد يؤدي إلى إصابة شخصية خطيرة من بدء التشغيل غير المقصود.
- لا تبدأ تشغيل الأداة أبداً ما لم يتم تجميعها بالكامل. تشغيل الأداة في حالة تجميعها جزئياً قد يؤدي إلى إصابة شخصية خطيرة من جراء بدء التشغيل غير المقصود.

تركيب المقيض (شكل 5)

تحذير:

- لا تقم بإزالة أو تقليص الفاصل. يحافظ الفاصل على مسافة معينة بين كلتا اليدين. وضع جميعه القبضة/الحاجز بالقرب من القبضة الأخرى أبعد من طول الفاصل قد يسبب فقدان السيطرة وإصابة شخصية خطيرة.

ثبت المقيض والحاجز على الجزء المطاطي الموجود على أنبوب القضيب. اضبط مكان المقيض، ثم اربطهم باستخدام أربع براغي.

تركيب الواقي (شكل 6)

تحذير:

- لا تستخدم الأداة أبداً دون وجود الواقي الموضح في مكانه الصحيح. عدم القيام بذلك يمكن أن يسبب إصابة شخصية خطيرة.

تنبيه:

- احرص على عدم إصابة نفسك بالقاطع من أجل قطع سلك النابليون.

1. اضبط الواقي على القضيب.
2. قم بمحاذاة الثقب الخاص بالواقي على طول الشق الخاص بالجزء المعدني على القضيب.
3. اربطهم باستخدام البرغي.

تعليمات سلامة هامة

⚠ تحذير! اقرأ جميع تحذيرات السلامة وجميع التعليمات. الإخفاق في اتباع التحذيرات والتعليمات قد يؤدي إلى صدمة كهربائية، حريق و/أو إصابة خطيرة.

احفظ جميع التحذيرات والتعليمات كمرجع في المستقبل.

- يمكن استخدام هذا الجهاز من قبل الأطفال الذين تتراوح أعمارهم من 8 سنوات وما فوق والأشخاص الذين لديهم قدرات بدنية، حسية أو عقلية منخفضة أو نقصهم الخبرة والمعرفة إذا تم منحهم الإشراف أو التوجيه فيما يتعلق باستخدام الجهاز بطريقة آمنة وفهم المخاطر التي يتضمنها.
- يجب على الأطفال عدم اللعب بالجهاز.
- كن على دراية بآثار التحكم والاستخدام السليم للمعدة.
- تحذير: تستمر عناصر القطع في الدوران بعد إيقاف تشغيل المحرك.
- لا تستخدم أبداً للأطفال أو الأشخاص الذين ليس لديهم دراية بالتعليمات باستخدام الماكينة.
- توقف عن استخدام الماكينة أثناء تواجد الأشخاص، خاصة الأطفال، أو الحيوانات الأليفة بالجوار.
- استخدم الماكينة فقط في ضوء النهار أو ضوء صناعي جيد.
- قبل استخدام الماكينة وبعد أي اصطدام، تحقق من وجود علامات البلى أو التلف وقم بإصلاحها إذا لزم الأمر.
- احترس من الإصابة الناتجة عن أي جهاز مثبت لتثديب طول سلك الخيط. بعد تمديد سلك القاطع الجديد قم دائماً بإرجاع الماكينة لوضع التشغيل العادي قبل تشغيلها.
- لا تستخدم أبداً وسائل قطع غير معدنية بوسائل قطع معدنية.
- هذا الجهاز غير مخصص للاستخدام بواسطة الأشخاص (بما في ذلك الأطفال) الذين لديهم قدرات بدنية، حسية أو عقلية منخفضة، أو نقصهم الخبرة والمعرفة، ما لم يتم منحهم الإشراف والتعليمات التي تتعلق باستخدام الجهاز من قبل شخص مسؤول عن سلامتهم. يجب الإشراف على الأطفال للتأكد من أنهم لا يلعبون بالجهاز.
- استخدم الأداة مع أقصى قدر من الرعاية والانتباه.
- قم بتشغيل الأداة فقط إذا كنت في حالة بدنية جيدة. قم بتنفيذ جميع الأعمال بهدوء وحذر. استخدم الحس السليم وضع في اعتراك أن المشغل أو المستخدم مسؤول عن الحوادث أو المخاطر التي تحدث للأشخاص الآخرين أو ممتلكاتهم.
- لا تقم أبداً بتشغيل الأداة عندما تكون متعب، تشعر بالمرض أو تحت تأثير الكحول أو المخدرات.
- يجب إيقاف تشغيل الأداة فوراً في حالة ظهور أي علامات على التشغيل غير الطبيعي.
- افصل الماكينة من مصدر التيار الكهربائي قبل الفحص، التنظيف أو العمل على الماكينة وعند عدم استخدامها.
- لا تستخدم أبداً قطع غير أو ملحقات غير مرفقة أو موصى بها من قبل الشركة المصنعة.

الاستخدام المقصود للأداة

- استخدم الأداة الصحيحة. أداة تثديب العشب الإلكترونية مخصصة فقط لقص العشب، الحشائش الخفيفة. لا ينبغي استخدامها لأي غرض آخر مثل قص السياج لأن هذا قد يسبب الإصابة.

معدات الحماية الشخصية

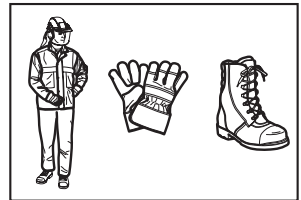
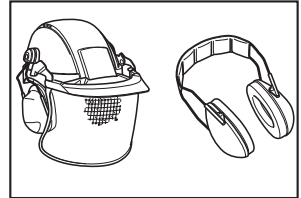

- البس بشكل صحيح. ينبغي أن تكون الملابس التي ترتديها عملية ومناسبة، أي أنها ينبغي أن تكون مناسبة للجسم بحاكم لكن لا تسبب عائق. لا ترتدي سواك المجوهرات أو الملابس التي يمكن أن تتشابك مع الأعشاب العالية. ارتدي غطاء الشعر الواقي لاحتواء الشعر الطويل.
 - عند استخدام الأداة، ارتدي دائماً أحذية متينة بنعل غير منزلق. يحمي هذا من الإصابات ويضمن رسوخ القدمين بشكل جيد.
 - ارتدي النظارات الواقية أو نظارة الوقاية.
- ### السلامة الكهربائية
- تجنب البيئة الخطرة. لا تستخدم الأداة في أماكن رطبة أو مبللة ولا تعرضها للأملط. المياه التي تدخل الأداة سوف تزيد من خطر الصدمة الكهربائية.
 - يجب أن تتوافق قوايس العدة الآلية مع مفتاح التيار. لا تقم بتعديل القابيس بأي شكل من الأشكال. لا تستخدم أي قوايس مهيأنة مع العدد الآلية ذات التارتيز (الموصولة بالأرضي). القوايس غير المعدلة ومنافذ التيار المتوافقة سوف تقلل خطر الصدمة الكهربائية.
 - تجنب ملامسة الجسم للمسطوح ذات التارتيز أو الموصولة بالأرضي مثل الأنابيب، المبردات، الموفاق والتلاجات. تزيد خطورة الصدمة الكهربائية إذا كان جسمك مريض أو متصل بالأرضي.
 - لا تسمى استخدام السلك. لا تستخدم السلك أبداً لحمل، سحب أو فصل العدة الآلية. حافظ على السلك بعيداً عن الحرارة، الزيت، الحواف الحادة أو الأجزاء المتحركة. تزيد الأسلاك التالفة أو المتشابكة من خطر الصدمة الكهربائية.
 - عند تشغيل معدة آلية في الهواء الطلق، استخدم سلك تمديد مناسب للاستخدام في الهواء الطلق. استخدام سلك مناسب للاستخدام في الهواء الطلق يقلل من خطر الصدمة الكهربائية.
 - إذا كان تشغيل المعدة الآلية في مكان مبلل أمر لا يمكن تجنبه، استخدم مصدر إمداد محمي بقاطع الدورة (RCD). استخدام قاطع الدورة RCD يقلل من خطر الصدمة الكهربائية.
 - يوصى دائماً باستخدام مصدر إمداد بالطاقة عبر قاطع دورة RCD بتيار متبقي مقدر مقداره 30 مللي أمبير أو أقل.
 - قبل الاستخدام، تحقق من إمداد الطاقة وسلك التمديد من حيث علامات التلف أو القدم.
 - في حالة تلف السلك أثناء الاستخدام، افصل السلك من مصدر الطاقة فوراً. لا تلمس السلك قبل فصل مصدر الطاقة.
 - لا تستخدم الأداة إذا كانت الأسلاك تالفة أو بالية.
 - حافظ على سلك التمديد بعيداً عن عناصر القطع.

بدء تشغيل الأداة

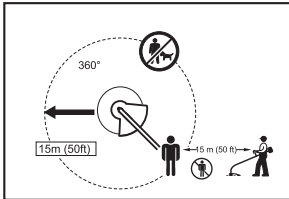

- تأكد من عدم وجود أي أطفال أو أشخاص آخرين ضمن نطاق عمل مقداره 15 متر. كذلك انتبه لأي حيوانات في محيط العمل. وإلا توقف عن استخدام الأداة.
- قبل الاستخدام تأكد دائماً من أن الأداة آمنة للتشغيل. تحقق من أمان أداة القطع والواقي وزناد/نراخ المفتاح من أجل الأداء السهل والصحيح. تحقق من نظافة وجفاف المقابض واختبر وظيفة التشغيل/الإيقاف الخاصة بالمفتاح.
- تحقق من الأجزاء التالفة قبل مواصلة استخدام الأداة. يجب التحقق من الواقي أو الجزء الآخر التالف بحرص لتحديد أنه سيعمل بشكل صحيح وسويدي الوظيفة المطلوبة. تحقق من محاذاة الأجزاء المتحركة، ربط الأجزاء المتحركة، كسر الأجزاء، التركيب، وأي حالة أخرى قد تؤثر على عملها. يجب إصلاح الواقي أو الجزء الآخر التالف بشكل صحيح أو استبداله بواسطة مركز الخدمة المعتمد لدينا ما لم يذكر في مكان آخر في هذا الدليل.
- قم بتشغيل المحرك فقط عندما تكون اليدين والقدمين بعيداً عن أداة القطع.
- قبل البدء تأكد من أن أداة القطع لا تلامس أجسام صلبة مثل الفروع، الأحجار، الخ حيث أن أداة القطع سوف تدور عند بدء التشغيل.

شرح المنظر العام

18 بكرة	9 وافي أداة القطع (واقي)	1 ماسك الكبل
19 برغي التثبيت	10 أداة القطع	2 سلك الإمداد بالطاقة (قد يخلف الشكل من دولة إلى دولة)
20 قاطع الأسلاك	11 حزام الكتف	3 المقبض الخلفي
21 غطاء	12 منطقة القطع الأكثر فعالية	4 ذراع التثبيت
22 عروة تعليق	13 مقبض	5 زناد المفتاح
23 80 – 100 مم	14 جزء مطاطي	6 المقبض الأمامي
	15 وافي	7 عروة تعليق (نقطة تعليق)
	16 فنجان	8 حاجز
	17 ثقب	

المواصفات

UR3501	UR3500	الموديل
مقبض حلقي		نوع المقبض
1550 مم		الطول الإجمالي
4.3 كجم		الوزن الصافي
1000 وات	700 وات	دخل التقدير المستمر
6500 دقيقة-1	6500 دقيقة-1	السرعة بدون تحميل
رأس القطع بالنايلون		أداة القطع المستعملة
350 مم		عرض القطع
□ / II		درجة السلامة

- نظرا لبرنامج البحث والتطوير المستمر لدينا، فالمواصفات الواردة هنا عرضة للتغيير دون إشعار.
- قد تختلف المواصفات من دولة إلى دولة.
- الوزن وفقا لطريقة EPTA-Procedure 01/2003

الرموز

يوضح التالي الرموز المستخدمة للمعدات. تأكد من أنك تفهم معانيها قبل الاستخدام.

• ارتدي أحذية طويلة متينة بنعل غير منزلق. ينصح بأحذية السلامة الطويلة المتينة.



• لا تعرضها للرطوبة.



• افصل قابس التيار الكهربائي إذا كان السلك تالف أو متشابك.



• لا تستخدم شفرة.



• عزل مزدوج



• خاص بدول الاتحاد الأوروبي فقط بسبب وجود مكونات خطيرة في المعدات، قد يكون للمعدات الكهربائية والإلكترونية المستخدمة تأثير سلبي على البيئة وصحة الإنسان. ولا تتخلص من الأجهزة الكهربائية والإلكترونية مع النفايات المنزلية!



ووفقا للتوجيه الأوروبي حول نفايات المعدات الكهربائية والإلكترونية وتوأمها مع القانون الوطني، يجب تجميع المعدات الكهربائية والإلكترونية المستخدمة على نحو منفصل وتسليمها إلى نقطة تجميع نفايات البلدية، التي تعمل وفقا للوائح حماية البيئة.

ويُشار إلى هذا برمز سلة ذات عجلات عليها علامة X موضوعة على المعدات.

• احترس وانتبه بشدة.



• اقرأ دليل التعليمات.



• خطر؛ انتبه للأجسام المقذوفة.



• يجب أن تكون المسافة بين الأداة والمارة 15 متر على الأقل.



• احرص على بقاء المارة بعيدين.



• ابق على مسافة لا تقل عن 15 متر.



• ارتدي خوذة، منظار واقية وواقي للأنف.



• ارتدي قفازات واقية.



Makita Europe N.V. Jan-Baptist Vinkstraat 2,
3070 Kortenberg, Belgium

Makita Corporation 3-11-8, Sumiyoshi-cho,
Anjo, Aichi 446-8502 Japan