

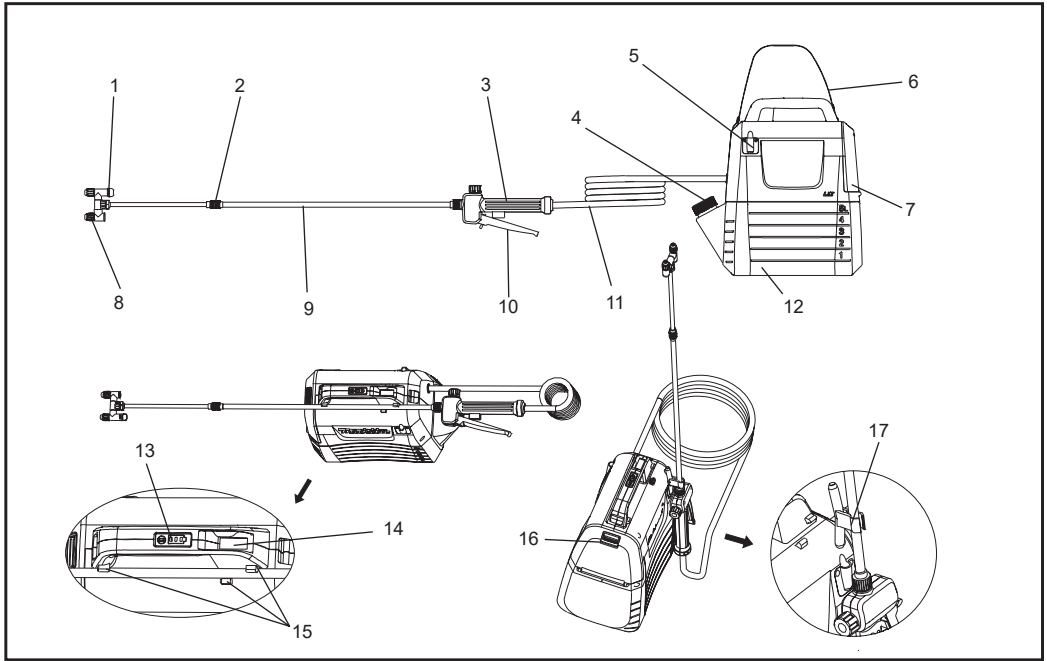

EN	Cordless Garden Sprayer	INSTRUCTION MANUAL	2
FR	Pulvérisateur de Jardin Sans-Fil	MANUEL D'INSTRUCTION	20
DE	Akku Drucksprüngerät	BETRIEBSANLEITUNG	38
IT	Spruzzatore da giardino a batteria	ISTRUZIONI PER L'USO	56
NL	Draadloze Tuinsproeier	GEBRUIKSAANWIJZING	74
ES	Fumigador Inalámbrico para Jardín	MANUAL DE INSTRUCCIONES	92
PT	Pulverizador a Bateria	MANUAL DE INSTRUÇÕES	110
DA	Trådløs havesprøjte	BRUGSANVISNING	128
EL	Ασύρματος Ψεκαστήρας Κήπου	ΕΓΧΕΙΡΙΔΙΟ ΟΔΗΓΙΩΝ	146
TR	Akülü Bahçe Püskürtme Makinası	KULLANMA KILAVUZU	164
SV	Sladdlösa trädgårdsspruta	BRUKSANVISNING	182
NO	Trådløs hagesprøyter	BRUKSANVISNING	200
FI	Langaton Puutarhasuihke	KÄYTTÖOHJE	218
LV	Bezvada Dārza smidzinātājs	LIETOŠANAS INSTRUKCIJA	236
LT	Belaidis Sodo Purkštuvas	NAUDOJIMO INSTRUKCIJA	254
ET	Juhtmevaba aiapihusti	KASUTUSJUHEND	272
RU	Аккумуляторный садовый опрыскиватель	РУКОВОДСТВО ПО ЭКСПЛУАТАЦИИ	290



English (Original instructions)



1	Head switch cock	2	Extension nut	3	Handle	4	Measuring cup
5	Spray wand bracket	6	Shoulder strap	7	Battery cover	8	Adjustable spray head
9	Spray wand	10	Lever	11	Hose	12	5L tank
13	Indicator lamps	14	On/off switch	15	Spray wand holder	16	Locking lever
17	Hook (for attaching the spray wand)	-	-	-	-	-	-

SPECIFICATIONS

Model		DUS054
Rated voltage		D.C. 18 V
Tank capacity		5 L
Hose length		1.7 m
Total extendable length		50 - 70 cm
Nozzle type		2-Head (Switchable to 1 head)
Max. working pressure		0.3 MPa
Working pressure with standard nozzle	Max.	Approx. 0.26 MPa
	Min.	Approx. 0.13 MPa
Flow rate with standard nozzle	Max.	Approx. 0.91 L/min
	Min.	Approx. 0.47 L/min
Nozzle fitting screw		G 1/4"
Dimensions (L × W × H)		343 × 182 × 368 mm
Net weight		3.2 - 3.5 kg

- Due to our continuing program of research and development, the specifications herein are subject to change without notice.
- Specifications may differ from country to country.
- The weight may differ depending on the attachment(s), including the battery cartridge. The lightest and heaviest combination, according to EPTA-Procedure 01/2014, are shown in the table.

Applicable battery cartridge and charger

Battery cartridge	BL1820B / BL1830B / BL1840B / BL1850B / BL1860B
Charger	DC18RC / DC18RD / DC18RE / DC18SD / DC18SE / DC18SF / DC18SH











- Some of the battery cartridges and chargers listed above may not be available depending on your region of residence.

⚠ WARNING: Only use the battery cartridges and chargers listed above. Use of any other battery cartridges and chargers may cause injury and/or fire.

⚠ WARNING: Do not use a corded power supply such as battery adapter or portable power pack with this machine. The cable of such power supply may hinder the operation and result in personal injury.

Symbols

The followings are symbols used for the equipment. Be sure that you understand their meaning before use.

	Wear ear protection.		Warning	 <p>Only for EU countries Due to the presence of hazardous components in the equipment, waste electrical and electronic equipment, accumulators and batteries may have a negative impact on the environment and human health. Do not dispose of electrical and electronic appliances or batteries with household waste! In accordance with the European Directive on waste electrical and electronic equipment and on accumulators and batteries, as well as their adaptation to national law, waste electrical equipment, batteries and accumulators should be stored separately and delivered to a separate collection point for municipal waste, operating in accordance with the regulations on environmental protection. This is indicated by the symbol of the crossed-out wheeled bin placed on the equipment.</p>
	Wear a breathing mask.		Wear eye protection.	
	Wear safety footwear.		Wear protective gloves.	
	Do not use in the rain or leave the sprayer outdoors while raining.			
	Read instruction manual.			
	Keep bystanders away when spraying.			

Intended use

This machine is intended for spraying.

Noise

The typical A-weighted noise level determined according to EN62841-1:

Sound pressure level (L_{pA}): 70 dB (A) or less

Uncertainty (K): 3 dB (A)

NOTE: The declared noise emission value(s) has been measured in accordance with a standard test method and may be used for comparing one tool with another.

NOTE: The declared noise emission value(s) may also be used in a preliminary assessment of exposure.

⚠ WARNING: Wear ear protection.

⚠ WARNING: The noise emission during actual use of the power tool can differ from the declared value(s) depending on the ways in which the tool is used especially what kind of workpiece is processed.

⚠ WARNING: Be sure to identify safety measures to protect the operator that are based on an estimation of exposure in the actual conditions of use (taking account of all parts of the operating cycle such as the times when the tool is switched off and when it is running idle in addition to the trigger time).

Vibration

The vibration total value (tri-axial vector sum) determined according to EN62841-1:

Work mode: operation without load

Vibration emission (a_h): 2.5 m/s² or less

Uncertainty (K): 1.5 m/s²

NOTE: The declared vibration total value(s) has been measured in accordance with a standard test method and may be used for comparing one tool with another.

NOTE: The declared vibration total value(s) may also be used in a preliminary assessment of exposure.

⚠ WARNING: The vibration emission during actual use of the power tool can differ from the declared value(s) depending on the ways in which the tool is used especially what kind of workpiece is processed.

⚠ WARNING: Be sure to identify safety measures to protect the operator that are based on an estimation of exposure in the actual conditions of use (taking account of all parts of the operating cycle such as the times when the tool is switched off and when it is running idle in addition to the trigger time).

EC Declaration of Conformity

For European countries only

The EC declaration of conformity is included as Annex A to this instruction manual.

WARNING

This appliance can be used by children aged from 8 years and above and persons with reduced physical, sensory or mental capabilities or lack of experience and knowledge if they have been given supervision or instruction concerning use of the appliance in a safe way and understand the hazards involved. Children shall not play with the appliance. Cleaning and user maintenance shall not be made by children without supervision.

General power tool safety warnings

⚠ WARNING: Read all safety warnings, instructions, illustrations and specifications provided with this power tool. Failure to follow all instructions listed below may result in electric shock, fire and/or serious injury.

Save all warnings and instructions for future reference.

The term "power tool" in the warnings refers to your mains-operated (corded) power tool or battery-operated (cordless) power tool.

Work area safety

1. **Keep work area clean and well lit.** Cluttered or dark areas invite accidents.
2. **Do not operate power tools in explosive atmospheres, such as in the presence of flammable liquids, gases or dust.** Power tools create sparks which may ignite the dust or fumes.
3. **Keep children and bystanders away while operating a power tool.** Distractions can cause you to lose control.

Electrical safety

1. **Power tool plugs must match the outlet. Never modify the plug in any way. Do not use any adapter plugs with earthed (grounded) power tools.** Unmodified plugs and matching outlets will reduce risk of electric shock.
2. **Avoid body contact with earthed or grounded surfaces, such as pipes, radiators, ranges and refrigerators.** There is an increased risk of electric shock if your body is earthed or grounded.
3. **Do not expose power tools to rain or wet conditions.** Water entering a power tool will increase the risk of electric shock.
4. **Do not abuse the cord. Never use the cord for carrying, pulling or unplugging the power tool. Keep cord away from heat, oil, sharp edges or moving parts.** Damaged or entangled cords increase the risk of electric shock.
5. **When operating a power tool outdoors, use an extension cord suitable for outdoor use.** Use of a cord suitable for outdoor use reduces the risk of electric shock.
6. **If operating a power tool in a damp location is unavoidable, use a residual current device (RCD) protected supply.** Use of an RCD reduces the risk of electric shock.
7. **Power tools can produce electromagnetic fields (EMF) that are not harmful to the user.** However, users of pacemakers and other similar medical devices should contact the maker of their device and/or doctor for advice before operating this power tool.

Personal safety

1. **Stay alert, watch what you are doing and use common sense when operating a power tool. Do not use a power tool while you are tired or under the influence of drugs, alcohol or medication.** A moment of inattention while operating power tools may result in serious personal injury.
2. **Use personal protective equipment. Always wear eye protection.** Protective equipment such as a dust mask, non-skid safety shoes, hard hat or hearing protection used for appropriate conditions will reduce personal injuries.
3. **Prevent unintentional starting. Ensure the switch is in the off-position before connecting to power source and/or battery pack, picking up or carrying the tool.** Carrying power tools with your finger on the switch or energising power tools that have the switch on invites accidents.
4. **Remove any adjusting key or wrench before turning the power tool on.** A wrench or a key left attached to a rotating part of the power tool may result in personal injury.
5. **Do not overreach. Keep proper footing and balance at all times.** This enables better control of the power tool in unexpected situations.

6. **Dress properly. Do not wear loose clothing or jewellery. Keep your hair and clothing away from moving parts.** Loose clothes, jewellery or long hair can be caught in moving parts.
7. **If devices are provided for the connection of dust extraction and collection facilities, ensure these are connected and properly used.** Use of dust collection can reduce dust-related hazards.
8. **Do not let familiarity gained from frequent use of tools allow you to become complacent and ignore tool safety principles.** A careless action can cause severe injury within a fraction of a second.
9. **Always wear protective goggles to protect your eyes from injury when using power tools. The goggles must comply with ANSI Z87.1 in the USA, EN 166 in Europe, or AS/NZS 1336 in Australia/New Zealand. In Australia/New Zealand, it is legally required to wear a face shield to protect your face, too.**

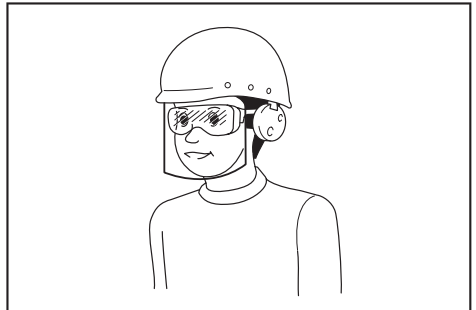

It is an employer's responsibility to enforce the use of appropriate safety protective equipments by the tool operators and by other persons in the immediate working area.

Power tool use and care

1. **Do not force the power tool. Use the correct power tool for your application.** The correct power tool will do the job better and safer at the rate for which it was designed.
2. **Do not use the power tool if the switch does not turn it on and off.** Any power tool that cannot be controlled with the switch is dangerous and must be repaired.
3. **Disconnect the plug from the power source and/or remove the battery pack, if detachable, from the power tool before making any adjustments, changing accessories, or storing power tools.** Such preventive safety measures reduce the risk of starting the power tool accidentally.
4. **Store idle power tools out of the reach of children and do not allow persons unfamiliar with the power tool or these instructions to operate the power tool.** Power tools are dangerous in the hands of untrained users.

5. **Maintain power tools and accessories. Check for misalignment or binding of moving parts, breakage of parts and any other condition that may affect the power tool's operation. If damaged, have the power tool repaired before use.** Many accidents are caused by poorly maintained power tools.
6. **Keep cutting tools sharp and clean.** Properly maintained cutting tools with sharp cutting edges are less likely to bind and are easier to control.
7. **Use the power tool, accessories and tool bits etc. in accordance with these instructions, taking into account the working conditions and the work to be performed.** Use of the power tool for operations different from those intended could result in a hazardous situation.
8. **Keep handles and grasping surfaces dry, clean and free from oil and grease.** Slippery handles and grasping surfaces do not allow for safe handling and control of the tool in unexpected situations.
9. **When using the tool, do not wear cloth work gloves which may be entangled.** The entanglement of cloth work gloves in the moving parts may result in personal injury.

Battery tool use and care

1. **Recharge only with the charger specified by the manufacturer.** A charger that is suitable for one type of battery pack may create a risk of fire when used with another battery pack.
2. **Use power tools only with specifically designated battery packs.** Use of any other battery packs may create a risk of injury and fire.
3. **When battery pack is not in use, keep it away from other metal objects, like paper clips, coins, keys, nails, screws or other small metal objects, that can make a connection from one terminal to another.** Shorting the battery terminals together may cause burns or a fire.
4. **Under abusive conditions, liquid may be ejected from the battery; avoid contact. If contact accidentally occurs, flush with water. If liquid contacts eyes, additionally seek medical help.** Liquid ejected from the battery may cause irritation or burns.
5. **Do not use a battery pack or tool that is damaged or modified.** Damaged or modified batteries may exhibit unpredictable behaviour resulting in fire, explosion or risk of injury.
6. **Do not expose a battery pack or tool to fire or excessive temperature.** Exposure to fire or temperature above 130 °C may cause explosion.
7. **Follow all charging instructions and do not charge the battery pack or tool outside the temperature range specified in the instructions.** Charging improperly or at temperatures outside the specified range may damage the battery and increase the risk of fire.

Service

1. **Have your power tool serviced by a qualified repair person using only identical replacement parts.** This will ensure that the safety of the power tool is maintained.
2. **Never service damaged battery packs.** Service of battery packs should only be performed by the manufacturer or authorized service providers.
3. **Follow instruction for lubricating and changing accessories.**

Cordless Garden Sprayer Safety Warnings

⚠WARNING: Risk of fire or explosion. Do not spray flammable liquids such as gasoline. Look for this symbol reference on the container.

⚠WARNING: Some spray created from products used with the sprayer contains chemicals known to cause cancer, birth defect of other reproductive harm.

Some examples of these chemicals are:

- compounds in fertilize
 - compounds in insecticides, herbicides, and pesticides;
 - arsenic and chromium from chemically treated lumber.
- Follow directions on containers of all such products.
To reduce your exposure to these chemicals, wear approved safety equipment such as face masks that are specially designed to filter out sprays, gloves, and other appropriate protective equipment.

- **Before using any pesticide or other spray materials in this sprayer, read the label on its original container thoroughly and follow its directions.** Some spray materials are dangerous and should not be used in this sprayer, as they can damage the sprayer and cause serious bodily injury or property damage.
- **Electric shock hazard.** Never spray toward electrical outlets.
- **Do not use commercial grade chemicals or chemicals for commercial or industrial purposes.** Use only consumer grade water-based lawn and garden chemicals.
- **Do not pour hot or boiling liquids into the tank.** These can weaken or damage the hose or tank.
- **Spray area must be well ventilated.**
- **Avoid spraying on windy days.** Spray can be accidentally blown onto plants or objects that should not be sprayed.
- **Store the sprayer in a secure, well-ventilated indoor space with the fluid tank empty.**
- **Do not use caustic (alkali) self-heating or corrosive (acid) liquids in this sprayer.** These can corrode metal parts or weaken the tank and hose.

- **Know the contents of the chemical being sprayed. Read all Material Safety Data Sheets (MSDS) and container labels provided with the chemical.** Follow the chemical manufacturer's safety instructions.
- **Do not leave residue or spray material in the tank after using the sprayer.** Clean after each use.
- **Do not smoke while using the sprayer,** or spray where spark or flame is present.
- **Risk of injection.** Do not discharge directly against skin.
- **To reduce the risk of electric shock, do not put the sprayer into water or other liquid.** Do not place or store the sprayer where it can fall or be pulled into a tub or sink.
- **Maintain this product. Thoroughly inspect both the inside and outside of the sprayer and examine the components before each use. Check for cracked and deteriorated hoses, leaks, clogged nozzles, and missing or damaged parts. If damaged, have the product repaired before use.** Many accidents are caused by poorly maintained products.
- **Disconnect the battery from the unit before draining, cleaning, or storing the sprayer.** Such preventive safety measures reduce the risk of accidental starting.
- **Always wear eye protection with side shields or goggles marked to comply with ANSI Z87.1.** Failure to do so could result in fluids entering your eyes resulting in possible serious injury.
- **Protect your lungs. Wear a face or dust mask when using the sprayer.** Following this rule will reduce the risk of serious personal injury.
- **Battery tools do not have to be plugged into an electrical outlet; therefore, they are always in operating condition. Be aware of possible hazards when not using your battery tool or when changing accessories. Remove battery pack when tool is not in use.** Following this rule will reduce the risk of electric shock, fire, or serious personal injury.
- **Do not place battery tools or their batteries near fire or heat.** This will reduce the risk of explosion and possibly injury.
- **Do not crush, drop or damage battery pack. Do not use a battery pack or charger that has been dropped or received a sharp blow.** A damaged battery is subject to explosion. Properly dispose of a dropped or damaged battery immediately.
- **Batteries can explode in the presence of a source of ignition, such as a pilot light.** To reduce the risk of serious personal injury, never use any cordless product in the presence of open flame. An exploded battery can propel debris and chemicals. If exposed, flush with water immediately.
- **Do not charge battery tool in a damp or wet location.** Following this rule will reduce the risk of electric shock.
- **For best results, your battery tool should be charged in a location where the temperature is more than 10 °C (50 °F) but less than 40 °C (104 °F).** To reduce the risk of serious personal injury, do not store outside or in vehicles.
- **Under extreme usage or temperature conditions, battery leakage may occur. If liquid comes in contact with your skin, wash immediately with soap and water. If liquid gets into your eyes, flush them with clean water for at least 10 minutes, then seek immediate medical attention.** Following this rule will reduce the risk of serious personal injury.
- **Do not use battery-operated appliance in rain.**
- **Do not use battery-operated appliance in rain. Exercise care in handling batteries in order not to short the battery with conducting materials such as rings, bracelets, and keys.** The battery or conductor may overheat and cause burns.
- **Do not dispose of the battery(ies) in a fire.** The cell may explode. Check with local codes for possible special disposal instructions.
- **Do not open or mutilate the battery(ies).** Released electrolyte is corrosive and may cause damage to the eyes or skin. It may be toxic if swallowed.
- **Avoid Dangerous Environment** - Don't use appliances in damp or wet locations.
- **Use Right Appliance** - Do not use appliance for any job except that for which it is intended.
- **Don't Force Appliance** - It will do the job better and with less likelihood of a risk of injury at the rate for which it was designed.
- **Store Idle Appliances Indoors** - When not in use, appliances should be stored indoors in dry, and high or locked-up place - out of reach of children.
- **Maintain Appliance With Care** - Keep clean for best performance and to reduce the risk of injury. Follow instructions for changing accessories. Inspect appliance cord, and if damaged, have it repaired by an authorized service facility. Keep handles dry, clean, and free from oil and grease.
- **Check Damaged Parts** - Before further use of the appliance, a guard or other part that is damaged should be carefully checked to determine that it will operate properly and perform its intended function. Check for alignment of moving parts, binding of moving parts, breakage of parts, mounting, and any other condition that may affect its operation. A guard or other part that is damaged should be properly repaired or replaced by an authorized service center unless indicated elsewhere in this manual.
- **Don't topple a filled-up tank to avoid leak in case tank cover is not tightened.**

Important safety instructions for battery cartridge

1. **Before using battery cartridge, read all instructions and cautionary markings on (1) battery charger, (2) battery, and (3) product using battery.**
2. **Do not disassemble or tamper the battery cartridge.** It may result in a fire, excessive heat, or explosion.
3. **If operating time has become excessively shorter, stop operating immediately.** It may result in a risk of overheating, possible burns and even an explosion.
4. **If electrolyte gets into your eyes, rinse them out with clear water and seek medical attention right away.** It may result in loss of your eyesight.
5. **Do not short the battery cartridge:**
 - (1) **Do not touch the terminals with any conductive material.**
 - (2) **Avoid storing battery cartridge in a container with other metal objects such as nails, coins, etc.**
 - (3) **Do not expose battery cartridge to water or rain.**
11. **When disposing the battery cartridge, remove it from the tool and dispose of it in a safe place.** Follow your local regulations relating to disposal of battery.
12. **Use the batteries only with the products specified by Makita.** Installing the batteries to non-compliant products may result in a fire, excessive heat, explosion, or leak of electrolyte.
13. **If the tool is not used for a long period of time, the battery must be removed from the tool.**
14. **During and after use, the battery cartridge may take on heat which can cause burns or low temperature burns.** Pay attention to the handling of hot battery cartridges.
15. **Do not touch the terminal of the tool immediately after use as it may get hot enough to cause burns.**
16. **Do not allow chips, dust, or soil stuck into the terminals, holes, and grooves of the battery cartridge.** It may result in poor performance or breakdown of the tool or battery cartridge.
17. **Unless the tool supports the use near high-voltage electrical power lines, do not use the battery cartridge near high-voltage electrical power lines.** It may result in a malfunction or breakdown of the tool or battery cartridge.
18. **Keep the battery away from children.**

A battery short can cause a large current flow, overheating, possible burns and even a breakdown.

6. **Do not store and use the tool and battery cartridge in locations where the temperature may reach or exceed 50 °C (122 °F).**
7. **Do not incinerate the battery cartridge even if it is severely damaged or is completely worn out.** The battery cartridge can explode in a fire.
8. **Do not nail, cut, crush, throw, drop the battery cartridge, or hit against a hard object to the battery cartridge.** Such conduct may result in a fire, excessive heat, or explosion.
9. **Do not use a damaged battery.**
10. **The contained lithium-ion batteries are subject to the Dangerous Goods Legislation requirements.**

For commercial transports e.g. by third parties, forwarding agents, special requirement on packaging and labeling must be observed.

For preparation of the item being shipped, consulting an expert for hazardous material is required. Please also observe possibly more detailed national regulations.

Tape or mask off open contacts and pack up the battery in such a manner that it cannot move around in the packaging.

SAVE THESE INSTRUCTIONS.

⚠ CAUTION: Only use genuine Makita batteries. Use of non-genuine Makita batteries, or batteries that have been altered, may result in the battery bursting causing fires, personal injury and damage. It will also void the Makita warranty for the Makita tool and charger.

Tips for maintaining maximum battery life

1. **Charge the battery cartridge before completely discharged.** Always stop tool operation and charge the battery cartridge when you notice less tool power.
2. **Never recharge a fully charged battery cartridge.** Overcharging shortens the battery service life.
3. **Charge the battery cartridge with room temperature at 10 °C - 40 °C (50 °F - 104 °F).** Let a hot battery cartridge cool down before charging it.
4. **When not using the battery cartridge, remove it from the tool or the charger.**
5. **Charge the battery cartridge if you do not use it for a long period (more than six months).**

CORDLESS GARDEN SPRAYER USE AND CARE

1. The cordless garden sprayer can work by Makita lithium-ion battery cartridge. Use of any other batteries may create a risk of fire. Recharge batteries only with the specified charger. A charger that may be suitable for one type of battery may create a risk of fire when used with another battery.
2. When inserting or removing the battery, always place the cordless garden sprayer on a flat and stable surface.
3. Do not use any batteries, attachments or accessories not recommended by the manufacturer of this appliance. The use of batteries, attachments or accessories not recommended can result in serious personal injury.

ASSEMBLY

⚠ CAUTION:

Always be sure that the machine is switched off and the battery cartridge is removed before carrying out any work on the machine.

⚠ CAUTION:

Make sure that all parts are securely assembled so that the liquid does not leak when operating the machine.

Assembly of the spray wand

1. Remove the cap from the handle.
2. Make sure the O-ring is in place, then thread the spray wand onto the handle and tighten it securely. Refer to Figure 1.
3. Loosen the extension nut and pull out the spray wand to the desired length.
4. Retighten the extension nut.

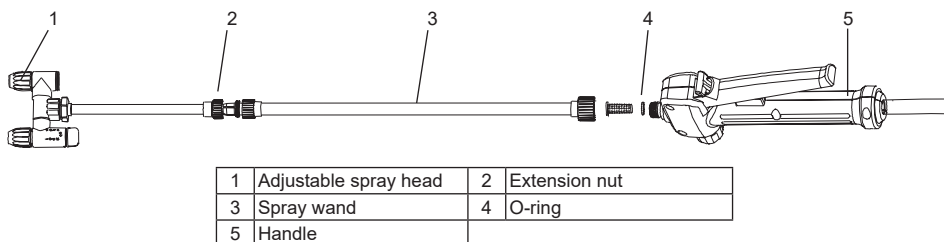
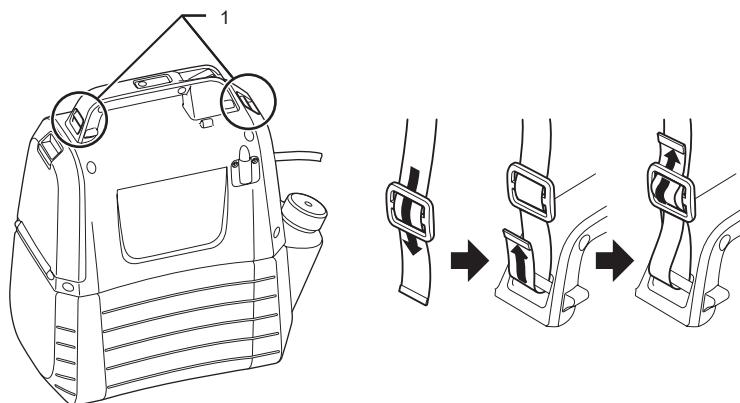

Figure 1

Shoulder strap

Attach the shoulder strap to the hangers of the machine as shown in the figure. Refer to Figure 2.



1	Hanger
---	--------

Figure 2

FUNCTIONAL DESCRIPTION

CAUTION:

Always be sure that the machine is switched off and the battery cartridge is removed before adjusting or checking function on the machine.

Installing or removing the battery cartridge

CAUTION:

- Always switch off the machine before installing or removing of the battery cartridge.
- Hold the machine and the battery cartridge firmly when installing or removing battery cartridge. Failure to hold the machine and the battery cartridge firmly may cause them to slip off your hands and result in damage to the machine and battery cartridge and a personal injury.
- Do not use force when installing the battery cartridge. If the cartridge does not slide in easily, it is not being inserted correctly.

To install the battery cartridge, pull down the locking lever, and then open the battery cover. Align the tongue on the battery cartridge with the groove in the housing and slip it into place. Always insert it all the way until it locks in place with a little click. Refer to Figure 3.

To remove the battery cartridge, slide it from the machine while pressing the button. Refer to Figure 4.

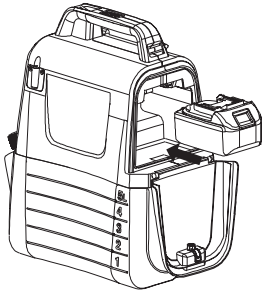

Figure 3



Figure 4

Indicating the residual battery capacity

Press the check button on the machine to indicate residual battery capacity. The indicator lamps light up for few seconds. Refer to Figure 5.

Indicator lamps		Residual battery capacity
Lighted	Off	
■ ■ ■		50 % to 100 %
■ ■ □	□	30 % to 50 %
■ □ □	□ □	0 % to 30 %

NOTE:

- Depending on the conditions of use and the ambient temperature, the indication may differ slightly from the actual capacity.

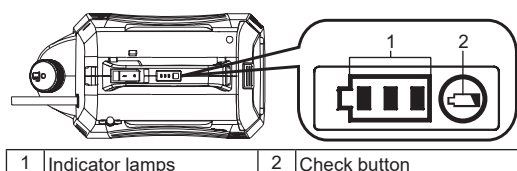

1 Indicator lamps 2 Check button

Figure 5

Machine / battery protection system

The machine is equipped with the protection system. This system automatically cuts off power to the motor to extend machine and battery life. The machine will automatically stop during operation if the machine or battery is placed under one of the following conditions.

- Overload protection : When the machine is operated in a manner that causes it to draw an abnormally high current, the machine automatically stops without any indication. In this situation, turn the machine off and stop the application that caused the machine to become overloaded. Then turn the machine on to restart.
- Overdischarge protection : When the battery capacity becomes low, the machine stops automatically. If the machine does not operate even when the switches are operated, remove the battery cartridge from the machine and charge it.

Indicating the remaining battery capacity



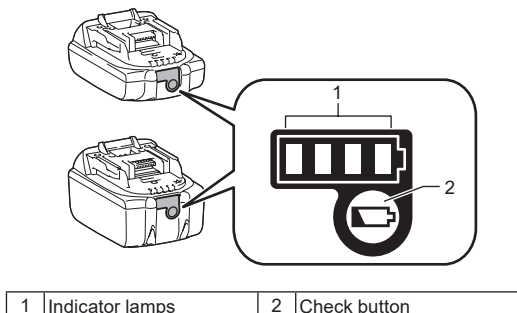



Only for battery cartridges with the indicator



1 Indicator lamps 2 Check button

Figure 6

Press the check button on the battery cartridge to indicate the remaining battery capacity. The indicator lamps light up for a few seconds.

Indicator lamps		Remaining capacity
 Lighted	 Off	
		75 % to 100 %
		50 % to 75 %
		25 % to 50 %
		0 % to 25 %

NOTE: Depending on the conditions of use and the ambient temperature, the indication may differ slightly from the actual capacity.

NOTE: The first (far left) indicator lamp will blink when the battery protection system works.

Mixture



WARNING! Always follow the chemical manufacturer's instructions printed on their product labeling for use, cleaning, and storage. Clean thoroughly after each use, following the instructions in the Maintenance and cleaning section of this manual. Chemicals should be stored out of the reach of children. Failure to do so may result in serious personal injury.



WARNING! THE PRODUCT IS DESIGNED FOR SPRAYING CONSUMER-GRADE HOME AND GARDEN CHEMICALS SUCH AS WEED KILLERS, FUNGICIDES, INSECTICIDES, AND FERTILIZERS.



CAUTION: Be sure that no previously used chemical has been left in tank. If so, chemical reaction may occur generating harmful gas.



NOTICE: Do not over fill the tank. Doing so may damage the machine.



NOTICE: Liquids to be sprayed must be as thin as water. Thicker liquids will not spray properly.

1. Remove the battery prior to adding chemical liquid to the tank.
 2. Hold the tank firmly and rotate it anti-clockwise so as to separate the motor housing from the tank. Refer to Figure 7.
 3. Unscrew and remove the measuring cup.
 4. Measure the recommended liquid. The cup can be used to measure up to 50 ml (2 oz) of liquid. Refer to Figure 8.
 5. Carefully pour the liquid into the tank with measuring cup through the filling opening of the tank. You can also dissolve chemical liquid in water completely in a separate container and then pour it into the tank. Make sure you always pour chemical liquid into the tank through the filling opening of the tank rather than small opening which is for measuring cup storage. Make sure that the tank filling strainer is in place. Refer to Figure 9.
 6. Rinse the measuring cup with clean water.
 7. Refit the cup, making sure it is tightened securely.
 8. Insert the hose into the depressed part of the tank filling strainer. Refer to Figure 10.
 9. Reattach the motor housing to the tank and rotate it clockwise to "Click". Refer to Figure 11.
- *Container is not included.

Figure 7

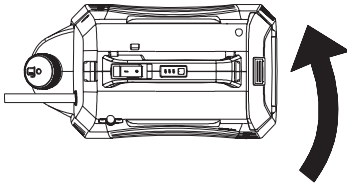

Figure 8

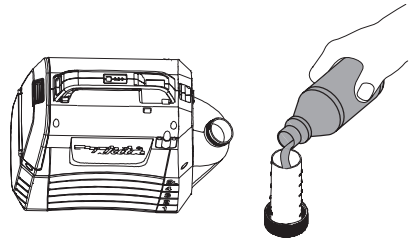

Figure 9

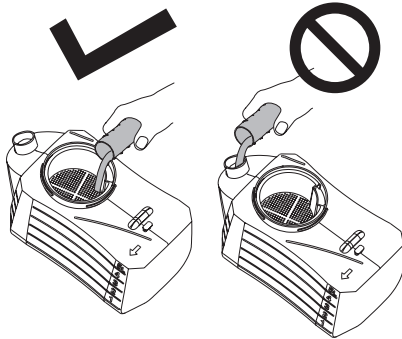

Figure 10

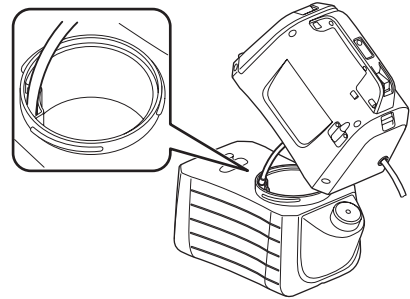
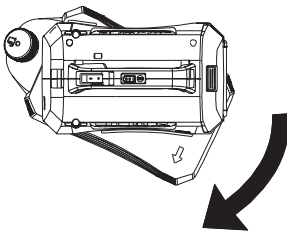

Figure 11



OPERATION



WARNING! Risk of fire or explosion. Spray area must be well-ventilated and away from sparks or flames.

CAUTION:

When operating the machine, be sure to put the shoulder belt on your shoulder firmly.

Turning the machine on/off

1. Before operating the machine, put on safety goggles and other safety gear.
2. Press the On/off switch to start the machine.
3. Press and hold the lever down to start spraying. Refer to Figure 12.
4. Release the lever to stop spraying.

Lock-on

The lock-on feature is convenient for continuous spray or when covering a large area.

1. To lock-on, press the lever down and pull the lock button backwards, then release the lever. Refer to Figure 13.
2. To release the lock-on, press the lever and push the lock button forward.

Note: Make sure the lever is not in locked position before inserting the battery pack into the machine.

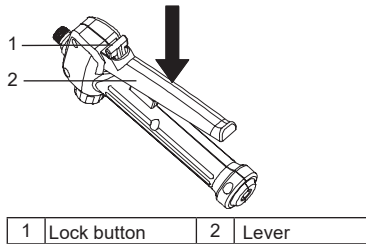

Figure 12

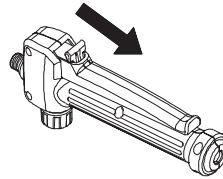

Figure 13

Adjustment to one-head type

1. Turn the cock to the "lock" side to use the machine as one head type. Refer to Figure 14.

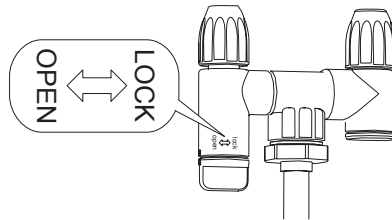
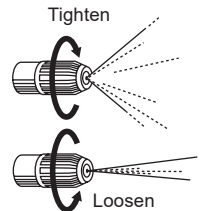

Figure 14

Adjusting spray

You can mist or jet the liquid using the adjustable spray head.

1. Remove the battery pack from the machine.
2. To mist the liquid, tighten the adjustable spray head.
3. To jet the liquid, loosen the adjustable spray head.





Caution

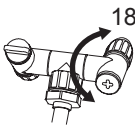

- Do not overturn cock exceeding 180°. Disperse orifice may break.
- Do not touch nozzle lever by mistake when resting nozzle on nozzle stand to avoid erroneous spraying.
- Do not leave leftover chemical inside tank for a long period of time. This would damage parts and shorten life of product.

Spraying



WARNING! Never set the unit on the ground during use. Avoid the machine and battery from getting wet at all times. Do not spray near or directly at the unit.

1. Aim the sprayer nozzle directly at the plants or objects you wish to spray.
2. Never point the spray end of the wand at yourself or others.
3. Be aware of splash back, stand far enough from the object being sprayed to prevent the spray splashing back onto you.
4. Never spray in the direction of people or animals; always spray downwind.
5. Avoid spraying on windy days. Spray can be accidentally blown onto plants or objects that should not be sprayed.

MAINTENANCE AND CLEANING



CAUTION:

Always be sure that the machine is switched off and the battery cartridge is removed before attempting to perform inspection or maintenance.

To maintain product SAFETY and RELIABILITY, repairs, any other maintenance or adjustment should be performed by Makita Authorized or Factory Service Centers, always using Makita replacement parts.

MAINTENANCE



WARNING! To avoid serious personal injury, always remove the battery pack from the machine when cleaning or performing any maintenance.



WARNING! Always wear eye protection with side shields or goggles marked to comply with ANSI Z87.1. Failure to do so could result in fluids entering your eyes resulting in possible serious injury.



WARNING! When servicing, use only identical replacement parts. Use of any other parts may create a hazard or cause product damage.



WARNING! Do not at any time let brake fluids, gasoline, penetrating oils, etc., come in contact with plastic parts. Chemicals can damage, weaken, or destroy plastic which may result in serious personal injury.



NOTICE: Periodically inspect the entire product for damaged, missing, or loose parts such as screws, nuts, bolts, caps, etc. Tighten securely all fasteners and caps and do not operate this product until all missing or damaged parts are replaced. Please contact customer service or a qualified service center for assistance.



NOTICE: Never use gasoline, benzene, thinner, alcohol or the like. Discoloration, deformation or cracks may result.

GENERAL MAINTENANCE: Avoid using solvents when cleaning plastic parts. Most plastics are susceptible to damage from various types of commercial solvents and may be damaged by their use. Use clean clothes to remove dirt, dust, oil, grease, etc.

CLEANING THE UNIT



WARNING! Always store and dispose of chemicals properly. Disposal of contaminated rinse water should be performed according to local ordinances and by laws.

DRAINING THE TANK

If there is any liquid left in the tank after spraying, the tank should be drained before cleaning.

- Remove the battery pack.
- Remove the motor housing from the tank.
- Drain the contents through the fill area.

NOTE: Drain the liquid back into the original container. Do not store chemical liquid in the tank.

CLEANING THE TANK

• Fill the tank about one-third full with clean water. A small amount of mild household detergent may be added.

NOTE: Never use flammable chemicals or abrasive cleaning agents to clean the tank.

- Wipe the outside of the tank with a clean, dry cloth.
- Reattach the motor housing to the tank.
- Reinstall the battery pack. Spray until the tank has been emptied. Make sure to direct the spray toward an area that will not be damaged by the spray solution.
- Refill and repeat the procedure with clean water. It may be necessary to rinse the tank more than once, then drain again as instructed above.
- Allow all parts to completely dry before reinstalling parts and storing the unit.

CLEANING THE NOZZLE

If the nozzle becomes plugged, use the steps below to clear.

- Remove the battery pack.
- Unscrew and remove the nozzle cap from adjustable spray head of the spray wand.
- Push a small wire through the exposed holes to clear any debris. Then flush with clean water. Refer to Figure 15.
- Wipe the adjustable spray head with a clean dry cloth, and reattach the nozzle cap to the adjustable spray head.

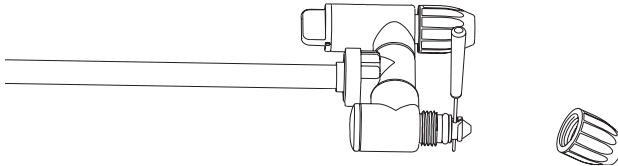

Figure 15

CLEANING THE PUMP

If the sprayer cannot draw the fluid from tank or it cannot spray out liquid at the first use or after long-term storage.

Follow the procedures below to clean the pump:

1. Switch off the machine and remove the battery.
2. Remove the spray wand from handle.
3. Drain any remaining liquid or store leftover liquid to another container to make sure the tank is empty.
4. Separate the motor housing from the tank and turn it upside down. Refer to Figure 16.
5. Unscrew the red cap to open water inlet hole, and then connect the hole to the water tap. Make sure the O-ring is placed inside the red cap.
6. Open the water tap slowly and press down the lever at the same time to allow water flush away any debris adhered to the pump. Refer to Figure 17.
7. Disconnect the water tap and re-tighten the red cap. Make sure that the O-ring inside the cap is in place.

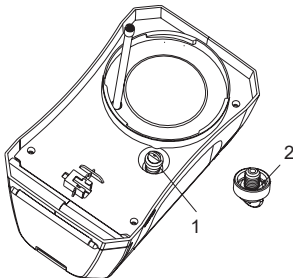

1	Red cap	2	O-ring
---	---------	---	--------

Figure 16

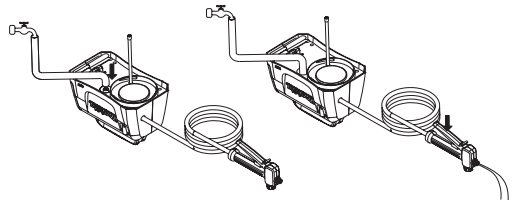

Figure 17

OPTIONAL ACCESSORIES

CAUTION:

These accessories or attachments are recommended for use with your Makita product specified in this manual. The use of any other accessories or attachments might present a risk of injury to persons. Only use accessory or attachment for its stated purpose.

If you need any assistance for more details regarding these accessories, ask your local Makita Service Center.

- Makita genuine battery and charger.

NOTE:

- Some items in the list may be included in the product package as standard accessories. They may differ from country to country.

Français (Instructions originales)

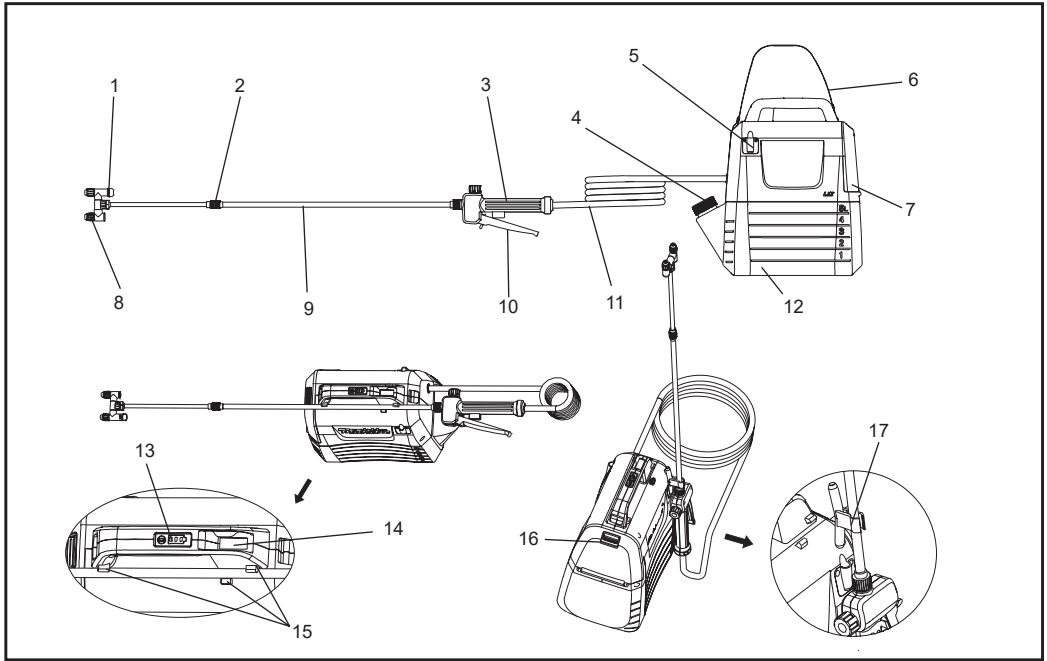

1	Boisseau de l'interrupteur à tête	2	Écrou d'extension	3	Manette	4	Verre de mesure
5	Support de lance de pulvérisation	6	Bretelle	7	Couvercle de batterie	8	Tête de pulvérisation ajustable
9	Lance de pulvérisation	10	Levier	11	Flexible	12	Réservoir 5L
13	Voyants lumineux	14	Interrupteur de Démarrage/Arrêt	15	Porte-lance de pulvérisation	16	Levier de verrouillage
17	Crochet (pour attacher la lance de pulvérisation)	-	-	-	-	-	-

SPÉCIFICATIONS

Modèle		DUS054
Tension nominale		D.C. 18 V
Capacité du réservoir		5 L
Longueur du flexible		1,7 m
Longueur extensible totale		50 - 70 cm
Type de buse		2 Têtes (Commutable sur 1 tête)
Pression de travail max.		0,3 MPa
Pression de travail avec buse standard	Max.	Environ 0,26 Mpa
	Min.	Environ 0,13 Mpa
Débit avec buse standard	Max.	Environ 0,91 L/min
	Min.	Environ 0,47 L/min
Vis de raccordement de la buse		G 1/4"
Dimensions (L × l × H)		343 × 182 × 368 mm
Poids net		3,2 - 3,5 kg

- En raison de notre programme continu de recherche et développement, les spécifications des présentes sont sujettes à des modifications sans préavis.
- Les spécifications peuvent varier d'un pays à l'autre.
- Le poids peut varier en fonction de l'accessoire ou des accessoires, notamment la cartouche de batterie. La combinaison la plus légère et la plus lourde, conformément à la procédure EPTA 01/2014, est indiquée dans le tableau.

Cartouche de batterie et chargeur compatibles

Cartouche de batterie	BL1820B / BL1830B / BL1840B / BL1850B / BL1860B
Chargeur	DC18RC / DC18RD / DC18RE / DC18SD / DC18SE / DC18SF / DC18SH

- Certaines des cartouches de batterie énumérées ci-dessus peuvent ne pas être disponibles en fonction de votre région de résidence.

⚠ AVERTISSEMENT : N'utilisez que les cartouches de batterie ainsi que les chargeurs énumérés ci-dessus.
L'utilisation de toute autre cartouche de batterie et de tout autre chargeur peut provoquer des blessures et/ou un incendie.

⚠ AVERTISSEMENT : Ne pas utiliser la source d'alimentation filaire avec la présente machine, par exemple, l'adaptateur de la batterie ou le bloc d'alimentation portable. Le câble d'une telle source d'alimentation peut gêner l'opération et entraîner la blessure corporelle.

Symboles

Les symboles suivants sont utilisés pour l'équipement. Assurez-vous de bien comprendre leur signification avant de les utiliser.

	Portez le protecteur d'oreilles.		Avertissement	Ni-MH Li-ion Pour les pays de l'Union européenne uniquement En raison de la présence de composants dangereux dans l'équipement, les déchets d'équipements électriques et électroniques, les accumulateurs et les batteries peuvent avoir un impact négatif sur l'environnement et la santé humaine. Ne jetez pas les appareils électriques et électroniques ou les batteries avec les ordures ménagères ! Conformément à la directive européenne relative aux déchets d'équipements électriques et électroniques et aux déchets d'accumulateurs et de batteries, ainsi qu'à son adaptation à la législation nationale, les déchets d'équipements électriques, les batteries et les accumulateurs doivent être collectés séparément et déposés dans un point de collecte distinct pour déchets urbains, conformément aux réglementations en matière de protection de l'environnement. Cela est indiqué par le symbole de la poubelle à roulettes barrée sur l'équipement.
	Portez un masque respiratoire.		Portez le protecteur pour la vue.	
	Portez les chaussures de sécurité.		Portez les gants protectifs.	
	Ne pas utiliser sous la pluie ni laisser le pulvérisateur à l'extérieur sous la pluie.			
	Lisez le manuel d'instruction.			
	Gardez les personnes présentes loin pendant la pulvérisation.			

USAGE PRÉVU

La présente machine est destinée à la pulvérisation.

Bruit

Le niveau de bruit pondéré A typique déterminé conformément à EN62841-1:

Niveau de pression sonore (L_{pA}): 70 dB (A) ou moins
Incertitude (K): 3 dB (A)

REMARQUE : La ou les valeurs de l'émission sonore déclarées ont été mesurées conformément à une méthode de test standard et peuvent être utilisées afin de comparer un outil avec un autre.

REMARQUE : La valeur de l'émission déclarée peut également être utilisée dans une évaluation préliminaire de l'exposition.

⚠ AVERTISSEMENT : Portez le protecteur d'oreilles.

⚠ AVERTISSEMENT : L'émission du bruit durant l'utilisation réelle de l'outil électrique peut différer de la ou des valeurs déclarées selon la manière dont l'outil est utilisé, particulièrement quel genre de pièce à usiner qui est traitée.

⚠ AVERTISSEMENT : Assurez pour identifier les mesures de sécurité afin de protéger l'opérateur qui sont basées sur une estimation de l'exposition dans les conditions d'utilisation réelles (tenant compte de toutes les pièces du cycle opérationnel, par exemple, les temps où l'outil est éteint et quand il fonctionne au ralenti en plus du temps de déclenchement).

Vibration

Valeur totale de vibrations (somme de vecteur triaxial) déterminée selon EN62841-1 :

Mode de travail : fonctionnement à vide

Émission de vibrations (a_n): 2,5 m/s² ou moins

Incertitude (K) : 1,5 m/s²

REMARQUE : La ou les valeurs de la vibration déclarées ont été mesurées conformément à une méthode de test standard et peuvent être utilisées afin de comparer un outil avec un autre.

REMARQUE : La ou les valeurs totales de la vibration déclarées peuvent également être utilisées dans une évaluation préliminaire de l'exposition.

⚠ AVERTISSEMENT : L'émission de la vibration durant l'utilisation réelle de l'outil électrique peut différer de la ou des valeurs déclarées selon la manière dont l'outil est utilisé, particulièrement quel genre de pièce à usiner qui est traitée.

⚠ AVERTISSEMENT : Assurez pour identifier les mesures de sécurité afin de protéger l'opérateur qui sont basées sur une estimation de l'exposition dans les conditions d'utilisation réelles (tenant compte de toutes les pièces du cycle opérationnel, par exemple, les temps où l'outil est éteint et quand il fonctionne au ralenti en plus du temps de déclenchement).

Déclaration de la Conformité CE

Uniquement pour les pays européens

La déclaration de la conformité CE est incluse dans l'Annexe A du présent manuel d'instruction.

AVERTISSEMENT

Le présent appareil peut être utilisé par les enfants âgés à partir de 8 ans et plus et les gens ayant le physique réduit, les capacités sensorielles ou mentales ou le manque d'expérience et de connaissance s'ils ont été supervisés ou ils ont reçu l'instruction concernant l'utilisation de l'appareil en sécurité et en comprenant les risques impliqués. Les enfants ne doivent pas jouer avec l'appareil. Le nettoyage et la maintenance de l'utilisateur ne doivent pas être pris par les enfants sans supervision.

Avertissements généraux de sécurité de l'outil électrique

⚠ AVERTISSEMENT : Lisez tous les avertissements, instructions, illustrations et spécifications de sécurité fournis avec le présent outil électrique.

Le non-respect de toutes les instructions énumérées ci-dessous peut provoquer des chocs électriques, des incendies et / ou des blessures graves.

Gardez l'ensemble des avertissements et instructions pour pouvoir les consulter ultérieurement.

Dans les avertissements, le terme « outil électrique » fait référence à votre outil électrique branché sur le réseau électrique (câblé) ou à votre outil électrique alimenté par des piles (sans câble).

Sécurité dans l'espace de travail

1. **Maintenez votre espace de travail propre et bien éclairé.** Les espaces désordonnés ou sombres sont propices aux accidents.
2. **N'utilisez pas les outils électriques dans des atmosphères explosives, comme par exemple, en présence de liquides, gaz, ou poussières inflammables.** Les outils électriques produisent des étincelles qui peuvent mettre le feu à la poussière ou aux vapeurs.
3. **Ne laissez pas les enfants ni toute personne présente s'approcher lorsque vous utilisez l'outil électrique.** Les distractions peuvent vous faire perdre le contrôle.

Sécurité électrique

1. **Les broches de la fiche de l'outil électrique doivent correspondre aux alvéoles de la prise de courant. Ne modifiez jamais la fiche de quelque manière que ce soit. N'utilisez pas d'adaptateurs avec des outils électriques mis à la terre.** L'utilisation de fiches inaltérées et de prises de courant bien assorties réduira les risques de chocs électriques.
2. **Évitez tout contact du corps avec des surfaces mises à la terre telles que conduites, radiateurs, cuisinières et réfrigérateurs.** Le risque de choc électrique est plus important si votre corps est relié à la terre.
3. **N'exposez pas les outils électriques à la pluie ni à des conditions humides.** L'entrée d'eau dans un outil électrique augmente le risque de choc électrique.
4. **N'endommagez pas le cordon. N'utilisez jamais le cordon pour transporter, tirer ou débrancher l'outil électrique. Ne laissez pas le cordon près de sources de chaleur, d'huiles, de bords tranchants ni de pièces mobiles.** Les cordons endommagés ou emmêlés augmentent les risques de chocs électriques.
5. **Si vous utilisez l'outil électrique à l'extérieur, veuillez utiliser une rallonge appropriée à l'usage à l'extérieur.** L'utilisation d'un cordon approprié à l'usage à l'extérieur réduit les risques de chocs électriques.
6. **Si l'utilisation d'un outil électrique à un lieu humide est inévitable, utilisez une source alimentation protégée par un dispositif à courant résiduel (RCD).** L'utilisation d'un RCD réduit les risques de chocs électriques.
7. **Les outils électriques peuvent produire les champs électromagnétiques (CEM) mais ils ne sont pas nocifs pour l'utilisateur.** Cependant, les utilisateurs des stimulateurs cardiaques et des autres dispositifs médicaux similaires doivent contacter le fabricant de leur dispositif et / ou le médecin pour obtenir le conseil avant l'opération du présent outil électrique.

Sécurité personnelle

1. **Soyez vigilant, observez ce que vous êtes en train de faire et faites preuve de bon sens lorsque vous utilisez un outil électrique. N'utilisez pas l'outil électrique si vous êtes fatigué ou si vos facultés sont affaiblies par des drogues, l'alcool ou des médicaments.** Un moment d'inattention lorsque vous utilisez un outil électrique peut causer des blessures corporelles graves.
2. **Utilisez l'équipement protectif personnel. Utilisez toujours un protecteur pour la vue.** Les équipements de protection tels que masques antipoussières, chaussures de sécurité antidérapantes, casques ou protecteurs d'oreille utilisés lorsque les conditions appropriées réduiront les blessures corporelles.
3. **Empêchez tout démarrage involontaire. Il faut garantir que l'interrupteur est en position d'arrêt avant de brancher la source d'alimentation et / ou le bloc-batterie, de ramasser ou de transporter l'outil.** Le transport des outils électriques avec votre doigt sur l'interrupteur ou l'alimentation des outils électriques qui ont l'interrupteur en marche peut entraîner les accidents.
4. **Retirez toute éventuelle clé de réglage avant de mettre en marche l'outil électrique.** Une clé accrochée à une pièce rotative de l'outil électrique peut causer des blessures corporelles.
5. **Ne vous penchez pas excessivement. Maintenez toujours une bonne prise de pied et un bon équilibre.** Cela vous permettra d'exercer un meilleur contrôle sur l'outil électrique en cas de situations inattendues.

6. **Utilisez des vêtements adéquats. N'utilisez pas de vêtements flottants ni de bijoux. Gardez vos cheveux, vêtements éloignés des pièces mobiles.** Les vêtements flottants, les bijoux ou des cheveux longs sont susceptibles d'être accrochés par les pièces mobiles.
7. **Si des dispositifs sont en place pour le raccordement à des équipements d'extraction et de captage des poussières, assurez-vous qu'ils soient connectés et utilisés correctement.** L'utilisation de la collecte de poussière peut réduire les risques liés aux poussières.
8. **Ne pas laisser la familiarité acquise à partir de l'utilisation fréquente des outils, car ce qui vous permet de devenir complaisant et d'ignorer les principes de la sécurité de l'outil.** Une action imprudente peut causer la blessure sévère en une fraction de seconde.
9. **Portez toujours les lunettes de protection afin de protéger vos yeux contre la blessure lors de l'utilisation des outils électriques. Les lunettes de protection doivent être en conformité avec ANSI Z87.1 aux États-Unis, EN 166 en Europe, ou AS / NZS 1336 en Australie / Nouvelle-Zélande. En Australie / Nouvelle-Zélande, il est légalement obligatoire de porter un écran facial afin de protéger votre visage aussi.**

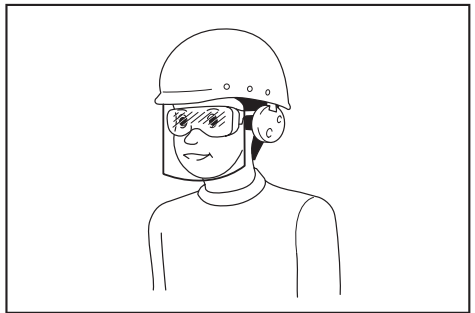

L'employeur assume la responsabilité pour imposer l'utilisation des équipements protectifs de sécurité appropriés par les opérateurs de l'outil et par les autres personnes dans l'espace de travail immédiat.

Utilisation et entretien de l'outil électrique

1. **Ne forcez pas l'outil électrique. Utilisez l'outil électrique qui correspond le mieux à votre application.** L'outil électrique approprié vous permettra de faire un meilleur travail dans des conditions plus sûres.
2. **N'utilisez pas l'outil électrique si l'interrupteur ne le démarre ni ne l'arrête pas.** Un outil électrique qui ne peut pas être contrôlé avec l'interrupteur est dangereux et doit être réparé.
3. **Déconnectez la fiche de la source d'alimentation et / ou retirez le bloc-batterie à partir de l'outil électrique avant de faire les ajustements, de changer les accessoires, ou de ranger les outils électriques.** Ces mesures de sécurité préventives réduisent le risque de faire démarrer l'outil électrique par inadvertance.
4. **Rangez les outils électriques après les avoir mis hors tension dans un lieu hors de la portée des enfants et empêchez les personnes qui ne sont pas familiarisées avec l'outil électrique ou avec les présentes instructions d'utiliser l'outil électrique.** Les outils électriques sont dangereux dans les mains d'utilisateurs qui n'ont pas l'habitude de les utiliser.

5. **Entretenez les outils électriques et les accessoires.** Vérifiez les pièces mobiles ne soient pas désalignées ou contraignantes, qu'elles ne collent pas, qu'elles ne soient pas causées et qu'elles ne présentent pas d'anomalies pouvant affecter complètement le fonctionnement de l'outil électrique. En cas de dégâts, faites réparer l'outil avant de l'utiliser. De nombreux accidents sont causés par des outils électriques mal entretenus.
6. **Maintenez les outils de coupe affûtés et propres.** Les outils de coupe bien entretenus avec des arêtes tranchantes sont moins susceptibles de coller et sont plus faciles à contrôler.
7. **Utiliser l'outil électrique, les accessoires et les mèches de l'outil, etc. conformément aux présentes instructions, en tenant compte des conditions de travail et de la tâche à effectuer.** L'utilisation de l'outil électrique pour réaliser des opérations autres que celles prévues pourrait s'avérer dangereuse.
8. **Gardez les manettes et les surfaces de préhension sèches, propres et sans aucune huile ni graisse.** Les manettes et les surfaces de préhension glissantes ne permettent pas la manipulation et le contrôle sûrs de l'outil sous les situations inattendues.
9. **Quand l'outil est utilisé, ne pas porter les gants de travail en tissu qui pourraient s'emmêler.** L'enchevêtrement des gants de travail en tissu dans les pièces mobiles peut entraîner la blessure corporelle.

Utilisation et entretien de la batterie de l'outil

1. **Rechargez l'appareil uniquement avec le chargeur spécifié par le fabricant.** Un chargeur adapté à un type de bloc-batterie peut créer un risque d'incendie lorsqu'il est utilisé avec un autre bloc-batterie.
2. **Ne pas utiliser les outils électriques qu'avec les blocs-batteries spécifiquement conçus à cet effet.** L'utilisation de tout autre bloc-batterie peut créer un risque de blessure et d'incendie.
3. **Lorsque la batterie n'est pas utilisée, éloignez-la des autres objets métalliques, tels que les trombones, les pièces de monnaie, les clés, les clous, les vis ou autres petits objets métalliques, qui peuvent établir une connexion d'une borne à une autre.** Un court-circuit des bornes de la batterie peut provoquer des brûlures ou un incendie.
4. **Dans des conditions extrêmes, du liquide peut être éjecté de la batterie ; évitez tout contact. En cas de contact accidentel, rincez à grande eau. En cas de contact avec les yeux, consultez un médecin.** Le liquide éjecté de la batterie peut causer une irritation ou des brûlures.
5. **Ne pas utiliser un bloc-batterie ou un outil endommagé (e) ou modifié (e).** Les batteries endommagées ou modifiées peuvent présenter une réaction imprévisible pouvant entraîner un incendie, une explosion ou un risque de blessure.
6. **Ne pas exposer un bloc-batterie ou un outil à un incendie ou à une température excessive.** L'exposition au feu ou une température supérieure à 130 °C peut provoquer une explosion.
7. **Confirmez-vous toutes les instructions relatives à la charge et ne chargez pas le bloc-batterie ou l'outil en dehors de la plage de température spécifiée dans les instructions.** Une charge incorrecte ou à des températures en dehors de la plage spécifiée peut endommager la batterie et augmenter le risque d'incendie.

Révision

1. **Demandez à un réparateur agréé de réviser votre outil électrique en utilisant uniquement des pièces de rechange identiques.** Cela garantira la sécurité de l'outil électrique.
2. **Ne jamais réparer les blocs-batteries endommagés.** L'entretien des blocs-batteries est effectué uniquement par le fabricant ou les prestataires de service autorisés.
3. **Suivez l'instruction destinée à la lubrification et au remplacement des accessoires.**

Avertissements de Sécurité du Pulvérisateur de Jardin Sans fil

⚠️ AVERTISSEMENT : Le risque d'incendie ou d'explosion. Ne pas pulvériser les liquides inflammables, par exemple, l'essence. Recherchez la présente référence de symbole sur le récipient.

⚠️ AVERTISSEMENT : Certaine pulvérisation créée à partir des produits utilisés avec le pulvérisateur contient les produits chimiques connus pour causer le cancer, le vice congénital ou l'autre nuisance de la reproduction.

Quelques exemples desdits produits chimiques sont:

- Les composés à fertiliser
- Les composés dans les insecticides, les herbicides, et les pesticides;
- L'arsenic et le chrome qui proviennent du bois traité chimiquement. Suivez les directions sur les récipients de tous ces produits. Pour réduire votre exposition desdits produits chimiques, portez l'équipement de sécurité approuvé, par exemple, les masques faciaux spécialement conçus pour filtrer les pulvérisations, les gants, et tout autre équipement protectif approprié.

- **Avant d'utiliser tout pesticide ou tous autres matériaux de pulvérisation dans le présent pulvérisateur, lisez exhaustivement le label sur son récipient d'origine et suivez ses directions.** Certains produits de pulvérisation sont dangereux et ne doivent pas être utilisés dans le présent pulvérisateur, parce qu'ils peuvent endommager le pulvérisateur et causer la blessure corporelle ou le dommage matériel grave.
- **Le danger de choc électrique.** Ne jamais pulvériser vers les prises électriques.
- **Ne pas utiliser les produits chimiques de grade commercial ou les produits chimiques aux fins commerciales ou industrielles.** Utilisez uniquement les produits chimiques à base d'eau de grade de consommation pour la pelouse et le jardin.
- **Ne pas verser les liquides chauds ou bouillants dans le réservoir.** Ceux-ci peuvent affaiblir ou endommager le flexible ou le réservoir.
- **L'espace de pulvérisation doit être bien ventilé.**
- **Évitez de pulvériser durant les jours venteux.** La pulvérisation peut être soufflée accidentellement sur les plantes ou les objets qui ne doivent pas être pulvérisés.
- **Stockez le pulvérisateur dans un espace intérieur sûr, bien ventilé avec le réservoir de fluide vide.**
- **Ne pas utiliser les liquides caustiques (alcalins) auto-échauffants ou corrosifs (acides) dans le présent pulvérisateur.** Ceux-ci peuvent corroder les pièces métalliques ou affaiblir le réservoir et le flexible.

- **Connaissez les contenus du produit chimique pulvérisé.** Lisez toutes les Fiches Signalétique de Sécurité du Matériau et labels des récipients fournis avec le produit chimique. Suivez les instructions de sécurité du fabricant du produit chimique.
- **Ne pas laisser le résidu ou le matériau de pulvérisation dans le réservoir après avoir utilisé le pulvérisateur.** Nettoyez après chaque utilisation.
- **Ne pas fumer quand le pulvérisateur est utilisé,** ou ne pas pulvériser en présence de l'étincelle ou de la flamme.
- **Le risque d'injection.** Ne pas décharger directement agissant sur la peau.
- **Pour réduire le risque de choc électrique, ne pas plonger le pulvérisateur dans l'eau ou l'autre liquide.** Ne pas placer ou stocker le pulvérisateur à l'endroit où il pourrait tomber ou être tiré dans une baignoire ou un évier.
- **Entretenez le présent produit.** Inspectez exhaustivement l'intérieur et l'extérieur du pulvérisateur et examinez les composants avant chaque utilisation. Vérifiez les flexibles fissurés et détériorés, les fuites, les buses bouchées et les pièces manquantes ou endommagées. En cas de dégâts, faites réparer le produit avant de l'utiliser. De nombreux accidents sont causés par des produits mal entretenus.
- **Déconnectez la batterie à partir de l'unité avant de vider, de nettoyer ou de ranger le pulvérisateur.** Ces mesures de sécurité préventives réduisent le risque du démarrage accidentel.
- **Portez toujours le protecteur des yeux avec les écrans latéraux ou les lunettes de protection marquées en conformité avec la norme ANSI Z87.1.** Le défaut de respect de faire comme ça pourrait entraîner la pénétration des fluides dans vos yeux en entraînant la blessure grave possible.
- **Protégez vos poumons.** Portez un masque facial ou antipoussière durant l'utilisation du pulvérisateur. Le respect de la présente règle réduira le risque de blessure corporelle grave.
- **Les outils de la batterie ne doivent pas être branchés sur une prise électrique; en conséquence, ils sont toujours dans la condition opérationnelle.** Soyez conscient des dangers possibles quand l'outil de la batterie n'est pas utilisé ou lors du remplacement des accessoires. Retirez le bloc-batterie quand l'outil n'est pas utilisé. Le respect de la présente règle réduira le risque de choc électrique, d'incendie ou de blessure corporelle graves.
- **Ne pas placer les outils de la batterie ou leurs batteries à côté du feu ou de la chaleur.** Ceci réduira le risque d'explosion et de blessure éventuellement.
- **Ne pas écraser, faire tomber ou endommager le bloc-batterie.** Ne pas utiliser le bloc-batterie ou le chargeur tombé ou ayant reçu un coup tranchant. Une batterie endommagée est sujette à l'explosion. Éliminez correctement une batterie tombée ou endommagée immédiatement.
- **Les batteries peuvent exploser en présence d'une source d'ignition, par exemple, une veilleuse.** Pour réduire le risque de blessure corporelle grave, ne jamais utiliser le produit sans fil en présence de la flamme nue. Une batterie explosée peut propulser les débris et les produits chimiques. En cas d'exposition, rincez immédiatement avec l'eau.
- **Ne pas charger l'outil de la batterie dans un lieu humide ou mouillé.** Le respect de la présente règle réduira le risque des chocs électriques.
- **Pour de meilleurs résultats, votre outil de la batterie doit être chargé dans un lieu où la température est supérieure à 10 °C (50 °F), toutefois, inférieure à 40 °C (104 °F).** Pour réduire le risque de blessure corporelle grave, ne pas stocker à l'extérieur ou dans les véhicules.
- **Dans les conditions extrêmes d'utilisation ou de température, la fuite de la batterie peut se produire.** Si le liquide entre en contact avec votre peau, lavez immédiatement avec le savon et l'eau. Si le liquide entre dans vos yeux, rincez avec l'eau propre durant au moins 10 minutes, puis consultez immédiatement le médecin. Le respect de la présente règle réduira le risque de blessure corporelle grave.
- **Ne pas utiliser l'appareil opéré à batterie sous la pluie.**
- **Ne pas utiliser l'appareil opéré à batterie sous la pluie.** Manipulez les batteries en exerçant la précaution afin de ne pas court-circuiter la batterie avec les matériaux conducteurs, par exemple, les anneaux, les bracelets, et les clés. La batterie ou le conducteur peuvent surchauffer et causer les brûlures.
- **Ne jetez pas la (les) batterie(s) au feu.** Elle(s) peut (peuvent) exploser. Consultez les réglementations locales pour d'éventuelles instructions spéciales d'élimination.
- **N'ouvrez pas et ne soumettez pas la (les) batterie(s) à des mutilations.** L'électrolyte libéré est corrosif et peut endommager les yeux ou la peau. Il peut être toxique lorsqu'il est avalé.
- **Évitez l'Environnements Dangereux** - Ne pas utiliser les appareils aux lieux humides ou mouillés.
- **Utilisez l'Appareil Exact** - Ne pas utiliser l'appareil pour tout travail autre que celui pour lequel il est prévu.
- **Ne pas Forcer l'Appareil** - Il fera mieux le travail et avec moins de probabilité de risque de blessure au rythme pour lequel il a été conçu.
- **Stockez les Appareils Inactifs à l'Intérieur** - Quand ils ne sont pas utilisés, les appareils doivent être stockés à l'intérieur dans une place sèche et élevée ou verrouillée - hors de portée des enfants.
- **Entretenez l'Appareil Avec Précaution** - Gardez de façon propre pour une meilleure performance et afin de réduire le risque de blessure. Suivez les instructions afin de changer les accessoires. Inspectez le cordon de l'appareil, et s'il est endommagé, faites en réparer par un point de service autorisé. Gardez les manettes sèches, propres et sans aucune huile ni graisse.
- **Vérifiez les Pièces Endommagées** - Avant l'utilisation future de l'appareil, une garde ou une autre pièce endommagée doit être vérifiée soigneusement afin de déterminer qu'elle opérera correctement et remplira sa fonction prévue. Vérifiez l'alignement des pièces mobiles, la fixation des pièces mobiles, la rupture des pièces, le montage, et toute autre condition qui pourrait affecter son opération. Une garde ou une autre pièce endommagée doit être réparée ou remplacée correctement par un centre de service autorisé, sauf indication contraire dans le présent manuel.
- **Ne pas renverser un réservoir rempli afin d'éviter la fuite au cas où le couvercle du réservoir n'est pas serré.**

Consignes de sécurité importantes pour la cartouche de batterie

1. Avant d'utiliser la cartouche de batterie, lisez toutes les instructions et les mises en garde sur (1) le chargeur de batterie, (2) la batterie et (3) le produit qui utilise la batterie.
 2. Ne démontez pas et n'altérez pas la cartouche de batterie. Cela pourrait provoquer un incendie, une chaleur excessive ou une explosion.
 3. Si la durée de fonctionnement est devenue trop courte, arrêtez immédiatement l'appareil. Cela peut entraîner un risque de surchauffe, de brûlures et même d'explosion.
 4. Si vous recevez des électrolytes dans les yeux, rincez-les à l'eau claire et consultez immédiatement un médecin. Ce type de blessure peut entraîner une perte de la vue.
 5. Ne court-circuitez pas la cartouche de batterie :
 - (1) Ne touchez pas les bornes avec un matériau conducteur.
 - (2) Évitez de ranger la cartouche de batterie dans un contenant avec d'autres objets métalliques tels que des clous, des pièces de monnaie, etc.
 - (3) N'exposez pas la cartouche de batterie à l'eau ou à la pluie.
- Un court-circuit de la batterie peut causer un flux de courant important, une surchauffe, des brûlures possibles et même une panne.
6. Ne rangez pas et n'utilisez pas l'appareil et la cartouche de batterie dans des endroits où la température peut atteindre ou dépasser 50 °C (122 °F).
 7. N'incinerez pas la cartouche de batterie même si elle est fortement endommagée ou si elle est complètement usée. La cartouche de batterie peut exploser en cas d'incendie.
 8. Ne clouez pas, ne coupez pas, n'écrasez pas, ne jetez pas, ne faites pas tomber la cartouche de batterie et ne frappez pas la cartouche de batterie contre un objet dur. Cela pourrait provoquer un incendie, une chaleur excessive ou une explosion.
 9. N'utilisez pas une batterie endommagée.
 10. Les batteries lithium-ion incorporées sont soumises aux exigences de la législation sur les marchandises dangereuses.

Pour les transports commerciaux, par exemple par des tiers ou des transitaires, des exigences particulières en matière d'emballage et d'étiquetage doivent être respectées.

Pour la préparation de l'article à expédier, consultez un expert en matières dangereuses. Veuillez également respecter les réglementations nationales éventuellement plus détaillées.

Scellez ou masquez les contacts ouverts et emballez la batterie de manière à ce qu'elle ne puisse pas bouger à l'intérieur de l'emballage.
 11. Lors de la mise au rebut de la cartouche de batterie, retirez-la de l'outil et jetez-la dans un endroit sûr. Respectez les réglementations locales relatives à l'élimination des batteries.
 12. N'utilisez les batteries qu'avec les produits recommandés par Makita. L'installation des batteries sur des produits non conformes peut provoquer un incendie, une chaleur excessive, une explosion ou une fuite d'électrolyte.
 13. Si l'outil n'est pas utilisé pendant une longue période, sa batterie doit être retirée.
 14. Pendant et après l'utilisation, la cartouche de batterie peut prendre de la chaleur, ce qui peut provoquer des brûlures ou des brûlures à basse température. Faites attention à la manipulation des cartouches de batterie chaudes.
 15. Ne touchez pas le terminal de l'appareil immédiatement après son utilisation, car il peut devenir suffisamment chaud pour provoquer des brûlures.
 16. Ne laissez pas de copeaux, de poussière ou de terre s'incruster dans les terminaux, les trous et les rainures de la cartouche de batterie. Cela peut entraîner un mauvais fonctionnement ou une panne de l'appareil ou de la cartouche de batterie.
 17. N'utilisez pas la cartouche de batterie à proximité de lignes électriques à haute tension, à moins que l'appareil ne puisse être utilisé à proximité de lignes électriques à haute tension. Cela peut entraîner un dysfonctionnement ou une panne de l'appareil ou de la cartouche de batterie.
 18. Gardez la batterie hors de portée des enfants.

CONSERVEZ CES INSTRUCTIONS.

⚠ AVERTISSEMENT : Utilisez uniquement des batteries Makita d'origine. L'utilisation de batteries Makita non authentiques ou de batteries modifiées peut entraîner leur explosion et provoquer des incendies, des blessures corporelles et des dommages. Cela annulera également la garantie Makita sur l'outil et le chargeur Makita.

Conseils pour maintenir la durée de vie maximale de la batterie

1. Chargez la cartouche de batterie avant qu'elle ne se décharge complètement. Arrêtez toujours l'appareil et chargez la cartouche de la batterie lorsque vous constatez une réduction de la puissance de celui-ci.
2. Ne rechargez jamais une cartouche de batterie complètement chargée. Une surcharge réduit la durée de vie de la batterie.
3. Chargez la cartouche de batterie à température ambiante entre 10 °C et 40 °C (50 °F et 104 °F). Laissez une cartouche de batterie chaude refroidir avant de la charger.
4. Lorsque vous n'utilisez pas la cartouche de batterie, retirez-la de l'appareil ou du chargeur.
5. Chargez la cartouche de batterie si vous ne l'utilisez pas pendant une longue période (plus de six mois).

UTILISATION ET PRÉCAUTION DU PULVÉRISATEUR DE JARDIN SANS FIL

1. Le pulvérisateur de jardin sans fil peut travailler avec la cartouche de batterie en lithium-ion Makita. L'utilisation de toutes les autres batteries peut créer un risque d'incendie. Rechargez uniquement les batteries avec le chargeur spécifié. Un chargeur adapté à un type de batterie peut créer un risque d'incendie quand il est utilisé avec une autre batterie.
2. Lors de l'insertion ou du retrait de la batterie, placez toujours le pulvérisateur de jardin sans fil sur une surface plate et stable.
3. Ne pas utiliser toutes batteries et pièces détachées ou tous les accessoires non recommandés par le fabricant du présent appareil. L'utilisation des batteries, des pièces détachées ou des accessoires non recommandés peut entraîner la blessure corporelle grave.

ASSEMBLAGE

⚠ AVERTISSEMENT :

Assurez-vous toujours que la machine est éteinte et que la cartouche de batterie est retirée avant d'effectuer tout travail sur la machine.

⚠ AVERTISSEMENT :

il faut garantir que toutes les pièces sont assemblées fermement pour que le liquide ne fuie pas lors de l'opération de la machine.

Assemblage de la lance de pulvérisation

1. Retirez le capuchon à partir de la manette.
2. Il faut garantir que le joint torique est en place, puis vissez la lance de pulvérisation sur la manette en serrant fermement. En référence à la Figure 1.
3. Desserrez l'écrou d'extension et extrayez la lance de pulvérisation à la longueur désirée.
4. Resserrez l'écrou d'extension.

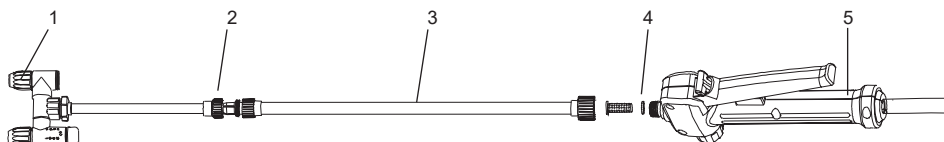

1	Tête de pulvérisation ajustable	2	Écrou d'extension
3	Lance de pulvérisation	4	Joint torique
5	Manette		

Figure 1

Bretelle

Attachez la bretelle aux bossoirs de la machine comme celle indiquée sur la figure. En référence à la Figure 2.

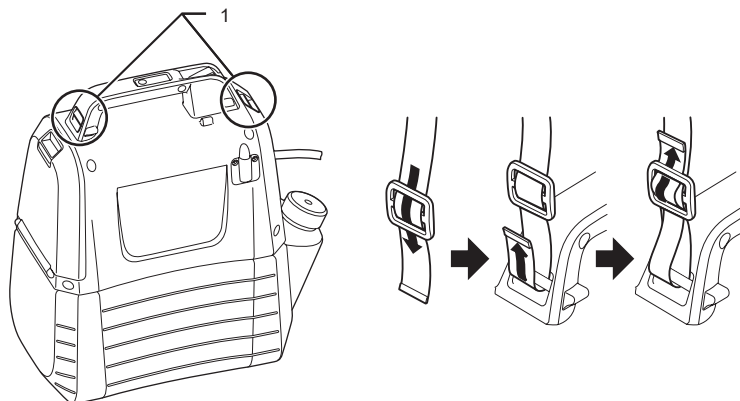

1	Cintre
---	--------

Figure 2

DESCRIPTION FONCTIONNELLE

AVERTISSEMENT :

Assurez-vous toujours que la machine est éteinte et que la cartouche de batterie est retirée avant de régler ou de vérifier le fonctionnement de la machine.

Installation ou retrait de la cartouche de batterie

AVERTISSEMENT :

- Éteignez toujours la machine avant d'installer ou de retirer la cartouche de batterie.
- Tenez fermement la machine et la cartouche de batterie lorsque vous montez ou démontez la cartouche de batterie. Si vous ne tenez pas fermement la machine et la cartouche de batterie, ils risquent de glisser de vos mains, et de s'endommager la machine et la cartouche de batterie et de provoquer des blessures corporelles.
- Ne pas forcer lors de l'installation de la cartouche de batterie. Si la cartouche ne glisse pas facilement, c'est qu'elle n'est pas insérée correctement.

Pour installer la cartouche de batterie, faites abaisser le levier de verrouillage tout en faisant ouvrir le couvercle de la batterie. Alignez la languette de la cartouche de batterie avec la rainure du boîtier et emboîtez-la. Insérez-la jusqu'à ce qu'il s'enclenche d'un simple clic. En référence à la Figure 3.

Pour retirer la cartouche de batterie, faites-la glisser de la machine tout en faisant appuyer sur le bouton. En référence à la Figure 4.

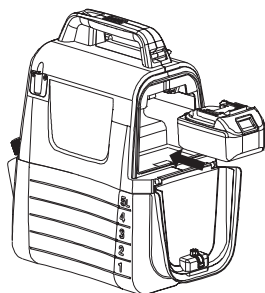

Figure 3



Figure 4

Indication de la capacité restante de la batterie

Appuyez sur le bouton de vérification de la machine pour indiquer la capacité restante de la batterie. Les voyants lumineux s'allument pendant quelques secondes. En référence à la Figure 5.

Voyants lumineux		Capacité résiduelle de la batterie
Allumé	Éteint	
■ ■ ■		50 % à 100 %
■ ■ □	□	30 % à 50 %
■ □ □	□ □	0 % à 30 %

REMARQUE :

- Selon les conditions d'utilisation et la température ambiante, l'indication peut différer légèrement de la capacité réelle.

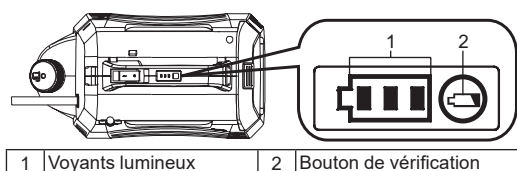

1 Voyants lumineux 2 Bouton de vérification

Figure 5

Système de protection de la machine /de la batterie

La machine est équipée avec le système de protection. Le présent système coupe automatiquement l'alimentation du moteur afin d'étendre la durée de vie de la machine et de la batterie. La machine s'arrêtera automatiquement durant l'opération si la machine ou la batterie est placée sous l'une des conditions suivantes.

- Protection contre la surcharge : Quand la machine est opérée de manière qui l'amène à tirer un courant anormalement élevé, la machine s'arrête automatiquement sans aucune indication. Dans cette situation, éteignez la machine et arrêtez l'application qui a causé la machine à devenir surchargée. Puis allumez la machine pour redémarrer.
- Protection contre la surcharge Lorsque la capacité de la batterie devient basse, la machine s'arrête automatiquement. Si la machine n'opère pas même quand les interrupteurs sont opérés, retirez la cartouche de batterie à partir de la machine en chargeant.

Indication de la capacité restante de la batterie



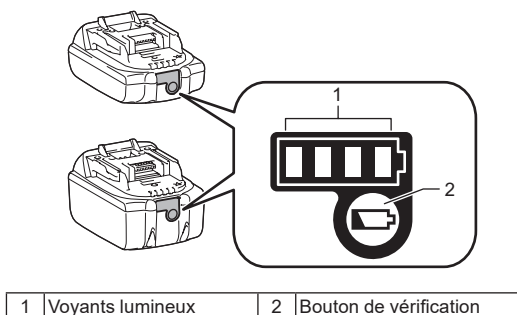



Uniquement pour les cartouches de batterie munies de voyant.



1 Voyants lumineux 2 Bouton de vérification

Figure 6

Appuyez sur le bouton de vérification de la cartouche de batterie pour indiquer la capacité restante de la batterie. Les voyants lumineux s'allument pendant quelques secondes.

Voyants lumineux		Capacité restante
 Allumé	 Éteint	
		75 % à 100 %
		50 % à 75 %
		25 % à 50 %
		0 % à 25 %

REMARQUE : Selon les conditions d'utilisation et la température ambiante, l'indication peut différer légèrement de la capacité réelle.

REMARQUE : Le premier témoin (complètement à gauche) clignotera pendant le fonctionnement du système de protection de la batterie.

Mélange



AVERTISSEMENT ! Suivez toujours les instructions du fabricant du produit chimique imprimées sur l'étiquetage de leur produit pour effectuer l'utilisation, le nettoyage et le stockage. Nettoyez exhaustivement après chaque utilisation, en suivant les instructions de la section Maintenance et nettoyage du présent manuel. Les produits chimiques doivent être stockés hors de la portée des enfants. Le défaut de respect de faire comme ça peut entraîner la blessure corporelle grave.



AVERTISSEMENT ! LE PRODUIT EST CONÇU POUR PULVÉRISER LES PRODUITS CHIMIQUES DE GRADE DE CONSOMMATION POUR LA MAISON ET LE JARDIN, PAR EXEMPLE, LES DÉSHÉRBANTS, LES FONGICIDES, LES INSECTICIDES ET LES ENGRAIS.



AVERTISSEMENT : Assurez qu'aucun produit chimique précédemment utilisé n'a été resté dans le réservoir. Si c'est le cas, la réaction chimique peut se produire et générer le gaz nocif.



REMARQUE : Ne pas remplir le réservoir de façon excessive. Ceci pourrait endommager la machine.



REMARQUE : Les liquides à être pulvérisés doivent être aussi fins que l'eau. Les liquides plus épais ne vont pas pulvériser correctement.

1. Retirez la batterie avant d'ajouter le liquide chimique dans le réservoir.
2. Tenez solidement le réservoir en faisant tourner au sens inverse des aiguilles d'une montre afin de séparer le carter du moteur à partir du réservoir. En référence à la Figure 7.
3. Dévissez et retirez le verre de mesure.
4. Mesurez le liquide recommandé. Le verre peut être utilisé pour mesurer le liquide jusqu'à 50 ml (2 oz). En référence à la Figure 8.
5. Versez soigneusement le liquide dans le réservoir avec un verre de mesure à travers l'ouverture du remplissage du réservoir. Vous pouvez également dissoudre complètement le liquide chimique à l'intérieur de l'eau dans un récipient séparé et puis le verser dans le réservoir. Il faut garantir toujours pour verser le liquide chimique dans le réservoir à travers l'ouverture du remplissage du réservoir plutôt que par la petite ouverture servant le stockage du verre de mesure. Il faut garantir que la crépine du remplissage du réservoir est en place. En référence à la Figure 9.
6. Rincez le verre de mesure avec l'eau propre.
7. Remettez le verre en place, en assurant qu'il est serré fermement.
8. Insérez le flexible dans la partie enfoncée de la crépine du remplissage du réservoir. En référence à la Figure 10.
9. Rattachez le carter du moteur au réservoir en faisant pivoter au sens des aiguilles d'une montre pour "Cliquer". En référence à la Figure 11.

* Le récipient n'est pas inclus.

Figure 7

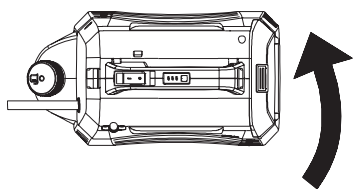

Figure 8

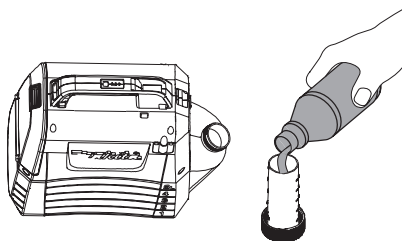

Figure 9

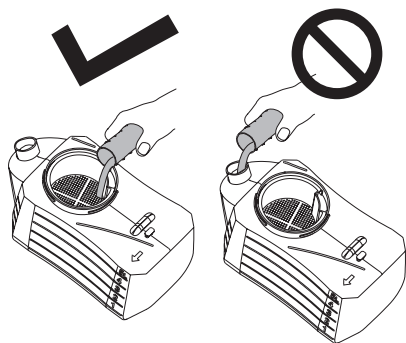

Figure 10

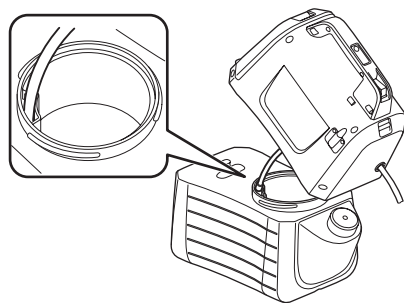
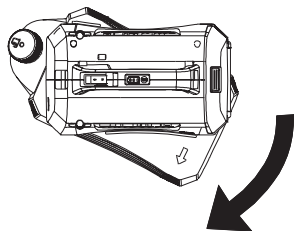

Figure 11



FONCTIONNEMENT



AVERTISSEMENT ! Le risque d'incendie ou d'explosion. L'espace de pulvérisation doit être bien ventilée et éloignée des étincelles ou des flammes.

AVERTISSEMENT :

Quand la machine est opérée, assurez pour mettre solidement la courroie d'épaule sur votre épaule.

Allumez / éteignez la machine

1. Avant d'opérer la machine, mettez les lunettes de protection de sécurité et l'autre équipement de sécurité.
2. Appuyez sur l'interrupteur de Démarrage/arrêt pour démarrer la machine.
3. Appuyez sur le levier en maintenant de façon enfoncée afin de démarrer la pulvérisation. En référence à la Figure 12.
4. Relâchez le levier afin d'arrêter la pulvérisation.

Verrouillage

La particularité du verrouillage est convenable pour la pulvérisation continue ou lors de la couverture d'un large espace.

1. Pour le verrouillage, appuyez sur le levier pour abaisser et tirez le bouton de verrouillage vers arrière, puis relâchez le levier. En référence à la Figure 13.
2. Pour relâcher le verrouillage, appuyez sur le levier et poussez le bouton de verrouillage vers avant.

Note: Il faut garantir que le levier n'est pas en position verrouillée avant d'insérer le bloc-batterie dans la machine.

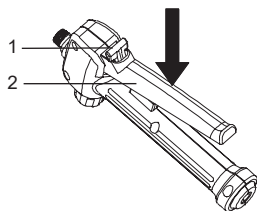

1	Bouton de verrouillage	2	Levier
---	------------------------	---	--------

Figure 12

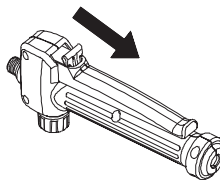

Figure 13

Ajustement pour le type à simple tête

1. Tournez le boisseau vers le côté "lock" pour utiliser la machine comme un type de tête. En référence à la Figure 14.

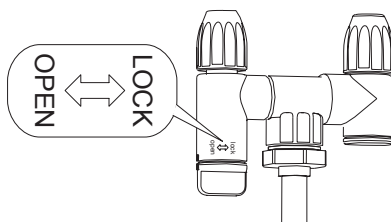
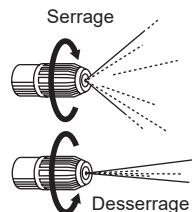

Figure 14

Ajustement de la pulvérisation

Vous pouvez utiliser la tête de pulvérisation ajustable pour vaporiser ou projeter le liquide.

1. Retirez le bloc-batterie à partir de la machine.
2. Pour vaporiser le liquide, serrez la tête de pulvérisation ajustable.
3. Pour projeter le liquide, desserrez la tête de pulvérisation ajustable.



AVERTISSEMENT

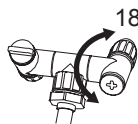

- Ne pas retourner le boisseau à plus de 180°. L'orifice de dispersion peut casser.
- Ne pas toucher le levier de buse par tort quand la buse est restée sur le support de la buse pour éviter la pulvérisation erronée.
- Ne pas laisser le produit chimique resté dans le réservoir pour une longue période de temps.
Ceci endommagerait les pièces et raccourcirait la durée de vie du produit.

Pulvérisation



AVERTISSEMENT ! Ne jamais poser l'unité au sol durant l'utilisation. Évitez de mouiller la machine et la batterie à tout moment. Ne pas pulvériser à côté ou directement sur l'unité.

1. Visez directement à la buse du pulvérisateur sur les plantes ou les objets que vous souhaitez pulvériser.
2. Ne jamais pointer l'extrémité de la pulvérisation de la lance vers vous-même ou les autres personnes.
3. Soyez conscient pour le retour d'éclaboussure, tenez-vous suffisamment loin de l'objet à pulvériser afin d'éviter que la pulvérisation ne retourne pour éclabousser sur vous.
4. Ne jamais pulvériser en direction de la personne ou des animaux; pulvériser toujours sous le vent.
5. Évitez de pulvériser durant les jours venteux. La pulvérisation peut être soufflée accidentellement sur les plantes ou les objets qui ne doivent pas être pulvérisés.

ENTRETIEN ET NETTOYAGE



AVERTISSEMENT :

Assurez-vous toujours que la machine est éteinte et que la cartouche de batterie est retirée avant de tenter d'effectuer une inspection ou un entretien.

Pour maintenir la SÉCURITÉ et la FIABILITÉ du produit, les réparations et tout autre entretien ou ajustement doivent être effectués par des centres de service agréés par Makita ou par des centres agréés par le service technique constructeur, toujours avec des pièces de rechange Makita.

ENTRETIEN



AVERTISSEMENT ! Pour éviter la blessure corporelle grave, retirez toujours le bloc-batterie à partir de la machine lors du nettoyage ou lors de l'exécution de toute maintenance.



AVERTISSEMENT ! Portez toujours le protecteur des yeux avec les écrans latéraux ou les lunettes de protection marquées en conformité avec la norme ANSI Z87.1. Le défaut de respect de faire comme ça pourrait entraîner la pénétration des fluides dans vos yeux en entraînant la blessure grave possible.



AVERTISSEMENT ! Lors de l'entretien, utilisez uniquement les pièces de rechange identiques. L'utilisation de toutes autres pièces peut créer un danger ou causer le dommage du produit.



AVERTISSEMENT ! À aucun moment, ne pas laisser les fluides de frein, l'essence, les huiles pénétrantes, etc., entrant en contact avec les pièces en plastique. Les produits chimiques peuvent endommager, affaiblir, ou détruire le plastique, ce qui peut entraîner la blessure corporelle grave.



REMARQUE : Inspectez cycliquement l'ensemble du produit pour les pièces endommagées, manquantes, ou desserrées, par exemple, les vis, les écrous, les boulons, les capuchons, etc. Serrez fermement toutes les attaches et tous les capuchons et ne pas utiliser le présent produit tant que toutes les pièces manquantes ou endommagées n'ont pas été remplacées. Veuillez contacter le service clientèle ou un centre de service agréé pour l'assistance.



REMARQUE : N'utilisez jamais d'essence, de benzène, de diluant, d'alcool ou d'autres produits similaires. Il pourrait en résulter une décoloration, une déformation ou des fissures.

MAINTENANCE GÉNÉRALE: Évitez d'utiliser les solvants lors du nettoyage des pièces en plastique. La plupart des plastiques sont susceptibles d'être endommagés à cause de divers types de solvants commerciaux et peuvent être endommagés par leur utilisation. Utilisez les vêtements propres pour retirer la saleté, la poussière, l'huile, la graisse, etc.

NETTOYAGE DE L'UNITÉ



AVERTISSEMENT ! Stockez et éliminez toujours les produits chimiques correctement. L'élimination de l'eau de rinçage contaminée doit être exécutée conformément aux ordonnances et aux lois locales.

VIDANGE DU RÉSERVOIR

Si le liquide resté existe dans le réservoir après la pulvérisation, le réservoir doit être vidé avant le nettoyage.

- Retirez le bloc-batterie.
- Retirez le carter du moteur à partir du réservoir.
- Videz les contenus à travers l'espace de remplissage.

REMARQUE : Videz le liquide pour retourner dans le récipient d'origine. Ne pas stocker le liquide chimique dans le réservoir.

NETTOYAGE DU RÉSERVOIR

- Remplissez le réservoir à un tiers environ avec l'eau propre. Une petite quantité de détergent doux domestique qui peut être ajouté.

REMARQUE : Ne jamais utiliser les produits chimiques inflammables ou les agents de nettoyage abrasifs pour nettoyer le réservoir.

- Essayez l'extérieur du réservoir avec un tissu propre, sec.
- Rattachez le carter du moteur sur le réservoir.
- Réinstallez le bloc-batterie. Pulvérisez jusqu'à ce que le réservoir soit vidé. Il faut garantir pour diriger la pulvérisation vers une espace qui ne sera pas endommagé par la solution de pulvérisation.
- Remplissez et répétez la procédure avec l'eau propre. Il peut être nécessaire de rincer le réservoir plus d'une fois, puis de vidanger à nouveau comme cela instruit ci-dessus.
- Laissez toutes les pièces sécher complètement avant de réinstaller les pièces et de stocker l'unité.

NETTOYAGE DE LA BUSE

Si la buse devient bouchée, utilisez les étapes ci-dessous pour nettoyer.

- Retirez le bloc-batterie.
- Dévissez et retirez le capuchon de la buse à partir de la tête de pulvérisation ajustable de la lance de pulvérisation.
- Poussez un petit fil à travers les trous exposés afin d'éliminer les débris. Puis rincez avec l'eau propre. En référence à la Figure 15.
- Essayez la tête de pulvérisation ajustable avec un tissu propre et sec, et rattachez le capuchon de la buse sur la tête de pulvérisation ajustable.

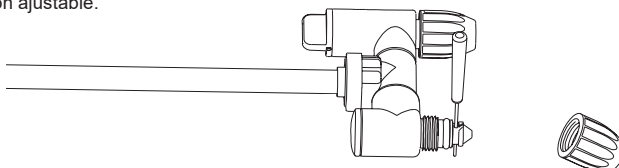
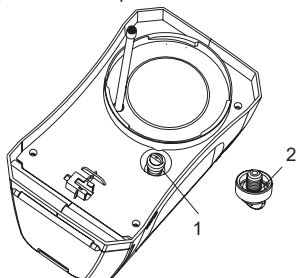

Figure 15

NETTOYAGE DE LA POMPE

Si le pulvérisateur ne peut pas aspirer le fluide à partir du réservoir ou s'il ne peut pas pulvériser le liquide lors de la première utilisation ou après le stockage à long terme. Suivez les procédures ci-dessous afin de nettoyer la pompe:

1. Éteignez la machine et retirez la batterie.
2. Retirez la lance de pulvérisation à partir de la manette.
3. Videz tout liquide restant ou stockez le liquide resté dans un autre récipient afin de garantir que le réservoir est vide.
4. Séparez le carter du moteur à partir du réservoir en tournant au sens inverse. En référence à la Figure 16.
5. Dévissez le capuchon rouge afin d'ouvrir le trou d'entrée d'eau, et puis connectez le trou au robinet d'eau. Il faut garantir que le joint torique est placé à l'intérieur du capuchon rouge.
6. Ouvrez lentement le robinet d'eau et appuyez sur le levier en même temps afin de permettre à l'eau de rincer les débris adhérent sur la pompe. En référence à la Figure 17.
7. Déconnectez le robinet d'eau et resserrez le capuchon rouge. Il faut garantir que le joint torique à l'intérieur du capuchon est en place.



1	Capuchon rouge	2	Joint torique
---	----------------	---	---------------

Figure 16

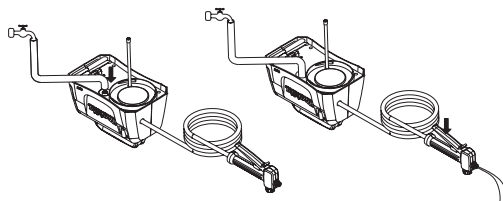

Figure 17

ACCESSOIRES FACULTATIFS

AVERTISSEMENT :

Nous vous recommandons d'utiliser ces accessoires ou pièces détachées avec votre produit Makita spécifié dans le présent manuel. L'utilisation d'autres accessoires ou pièces détachées peut exposer les utilisateurs à des risques de blessures. Utilisez l'accessoire ou la pièce détachée uniquement aux fins indiquées.

Si vous avez besoin d'aide pour plus de détails concernant ces accessoires, adressez-vous à votre centre de service Makita de votre localité.

- Batterie et chargeur Makita d'origine.

REMARQUE :

- Certains articles de la liste peuvent être inclus dans la trousse du produit comme accessoires standard. Ils peuvent varier d'un pays à l'autre.

Deutschland (Originalanleitung)

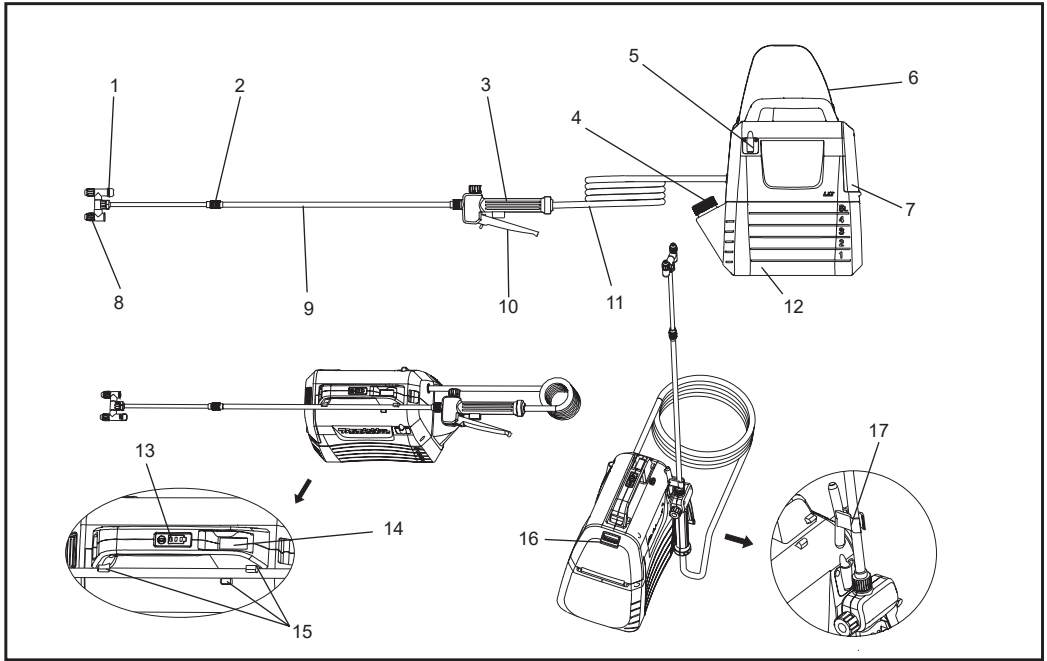

1	Schaltkopf Hahn	2	Verlängerungsmutter	3	Griff	4	Messbecher
5	Sprühstab-Halter	6	Halterungsträger	7	Batteriedeckel	8	Einstellbarer Sprühkopf
9	Sprühstab	10	Hebel	11	Schlauch	12	5L Tank
13	Anzeigelampen	14	An/Aus Schalter	15	Sprühstab-Halterung	16	Sperrhebel
17	Haken (zum Befestigen des Sprühstabs)	-	-	-	-	-	-

SPEZIFIKATIONEN

Modell		DUS054
Nennspannung		D.C. 18 V
Tank-Kapazität		5 L
Schlauchlänge		1,7 m
Gesamte ausziehbare Länge		50 - 70 cm
Düsenart		2-Kopf (kann auf 1 Kopf umgeschaltet werden)
Max Arbeitsdruck		0,3 MPa
Arbeitsdruck mit Standarddüse	Max	Ungefähr 0,26 Mpa
	Min	Ungefähr 0,13 Mpa
Durchflussmenge mit Standarddüse	Max	Ungefähr 0,91 L/min
	Min	Ungefähr 0,47 L/min
Düsenbefestigungsschraube		G 1/4"
Abmessungen (L × B × H)		343 × 182 × 368 mm
Nettogewicht		3,2 - 3,5 kg

- Die Spezifikationen können ohne vorherige Ankündigung geändert werden, da wir die Forschung und Entwicklung laufend fortsetzen.
- Die Spezifikationen sind je nach Land unterschiedlich.
- Das Gewicht ist je nach den Zubehör unterschiedlich, einschließlich des Batteriefachs. Die leichtesten und schwersten Kombinationen laut EPTA-Verfahren 01/2014 finden Sie in der Tabelle.

Zulässiges Batteriefach und Ladegerät

Batteriefach	BL1820B / BL1830B / BL1840B / BL1850B / BL1860B
Ladegerät	DC18RC / DC18RD / DC18RE / DC18SD / DC18SE / DC18SF / DC18SH











- Einige der oben aufgeführten Batterien und Ladegeräte sind an deinen Wohnort möglicherweise nicht verfügbar.

⚠️ WARNUNG: Verwende ausschließlich die oben aufgeführten Batterien und Ladegeräte. Die Verwendung anderer Batterien und Ladegeräten kann zu Verletzungen und/oder einem Brand führen.

⚠️ WARNUNG: Benutze für diese Maschine kein Netzteil mit Kabel wie zum Beispiel einen Batterieadapter oder ein tragbares Netzteil. Das Kabel von solch einer Stromversorgung kann die Verwendung beeinflussen und somit Verletzungen verursachen.

Zeichen

Im folgenden findet man die Zeichen, die für dieses Gerät verwendet werden. Stellen Sie sicher, dass Sie die Bedeutung der Zeichen kennen, bevor Sie das Produkt verwenden.

	Trage einen Ohrschutz.		Warnung	 <p>Nur für EU-Länder Aufgrund des Vorhandenseins gefährlicher Komponenten in der Ausrüstung können Elektro- und Elektronik-Altgeräte, Akkumulatoren und Batterien sich negativ auf die Umwelt und die menschliche Gesundheit auswirken. Entsorgen Sie Elektro- und Elektronikgeräte oder Batterien nicht mit dem Hausmüll! In Übereinstimmung mit der Europäischen Richtlinie über Elektro- und Elektronik-Altgeräte, Akkumulatoren und Batterien, verbrauchte Akkumulatoren und Batterien sowie ihrer Anpassung an nationales Recht sollten Elektro-Altgeräte, Batterien und Akkumulatoren gemäß den Umweltschutzbestimmungen getrennt gelagert und zu einer getrennten Sammelstelle für Siedlungsabfälle geliefert werden. Dies wird durch das am Gerät angebrachte Symbol der durchgestrichenen Abfalltonne auf Rädern angezeigt.</p>
	Trage eine Atemmaske.		Trage einen Augenschutz.	
	Trage Sicherheitsschue.		Trage Schutzhandschuhe.	
	Nicht im Regen benutzen oder das Sprühergerät bei Regen draußen stehen lassen.			
	Lesen Sie die Betriebsanleitung.			
	Halten Sie Personen in der Nähe vom Sprühen fern.			

Verwendungszweck

Diese Maschine ist zum Sprühen beabsichtigt.

Geräusch

Das typische mit A bewertete Geräuschlevel basierend auf EN62841-1:

Schalldruckpegel (L_{pA}): 70 dB (A) oder weniger
Messunsicherheit (K): 3 dB (A)

HINWEIS: Die angegebenen Geräuschemissionswerte wurden im Einklang einer Standardprüfmethode gemessen und können für den Vergleich der Werkzeuge benutzt werden.

HINWEIS: Die angegebenen Geräuschemissionswerte können auch für eine vorläufige Bewertung der Aussetzung benutzt werden.

⚠️ WARNUNG: Trage einen Ohrschutz.

⚠️ WARNUNG: Die Geräuschemission während der tatsächlichen Verwendung des Elektrowerkzeugs kann von den angegebenen Werten abweichen, dies hängt von der Verwendungsart des Werkzeugs ab, insbesondere welche Art von Werkstück bearbeitet wird.

⚠️ WARNUNG: Bestätige, dass du Sicherheitsmaßnahmen zum Schutz des Bedieners genau bestimmst, die auf einer Schätzung der Aussetzung unter den tatsächlichen Einsatzbedingungen basieren (dabei müssen alle Teile des Betriebszyklus beabsichtigt werden, zum Beispiel der Zeiten, bei denen das Werkzeug ausgeschaltet ist und im Leerlauf zusätzlich zur Auslösezeit läuft).

Schwingung

Schwingungsgesamtwert (Drei-Achsen-Vektorsumme) ermittelt gemäß EN62841-1:

Arbeitsmodus: Leerlaufbetrieb

Schwingungsemission (a_h): 2,5 m/s^2 oder weniger
Messunsicherheit (K): 1,5 m/s^2

HINWEIS: Die angegebenen Schwingungsgesamtwerte wurden in Übereinstimmung einer Standardprüfmethode gemessen und können zum Vergleich der Werkzeuge benutzt werden.

HINWEIS: Die angegebenen Schwingungsgesamtwerte können auch für eine vorläufige Bewertung der Aussetzung benutzt werden.

⚠️ WARNUNG: Die Vibrationsemission während der tatsächlichen Verwendung des Elektrowerkzeugs kann von den angegebenen Werten abweichen, dies hängt von der Verwendungsart des Werkzeugs ab, insbesondere welche Art von Werkstück bearbeitet wird.

⚠️ WARNUNG: Bestätige, dass du Sicherheitsmaßnahmen zum Schutz des Bedieners genau bestimmst, die auf einer Schätzung der Aussetzung unter den tatsächlichen Einsatzbedingungen basieren (dabei müssen alle Teile des Betriebszyklus beabsichtigt werden, zum Beispiel der Zeiten, bei denen das Werkzeug ausgeschaltet ist und im Leerlauf zusätzlich zur Auslösezeit läuft).

EG-Konformitätserklärung

Nur für europäische Länder

Die EG-Konformitätserklärung wurde dem Anhang A dieser Bedienungsanleitung beigelegt.

WARNUNG

Das Gerät kann nur von Kindern ab 8 Jahren und Personen mit eingeschränkter körperlicher, sensorischer oder geistiger Leistungsfähigkeit oder mangelnder Erfahrung und Kenntnis benutzt werden, wenn sie dabei eine Aufsicht oder Anweisung eines Erwachsenen zur sicheren Verwendung des Geräts erhalten haben und dessen Gefahren verstehen. Kinder dürfen nicht mit dem Gerät spielen. Reinigung und Wartung durch den Benutzer darf nicht von Kindern ohne Aufsicht von Erwachsenen durchgeführt werden.

Allgemeine Sicherheitswarnungen für Powertools

⚠️ WARNUNG: Lese bitte alle dem diesem Elektrowerkzeug beigelegten Sicherheitshinweise, Anweisungen, Abbildungen und technische Daten durch. Die Nichtbefolgung der folgenden Anweisungen kann zu Stomschlägen, Bränden und/oder schwerwiegenden Verletzungen führen.

Bewahren Sie alle Warnhinweise und Anweisungen als Referenz auf.

Der Begriff „Powertool“ in den Warnhinweisen bezieht sich auf Ihr Gerät, das entweder über ein Stromkabel oder mithilfe von Batterien (kabellos) betrieben wird.

Sicherheit des Arbeitsbereichs

1. Halten Sie den Arbeitsbereich sauber und sorgen Sie für eine gute Beleuchtung. Unordentliche oder dunkle Arbeitsplätze begünstigen Unfälle.
2. Betreiben Sie Powertools nicht in entzündlichen Atmosphären, wie beispielsweise in der Nähe von brennbaren Flüssigkeiten, Gasen oder Staub. Powertools verursachen Funken, die zur Entzündung von Staub oder Dämpfen führen können.
3. Stellen Sie sicher, dass sich keine Kinder und sonstige Personen in direkter Nähe aufhalten, wenn Sie das Powertool betreiben. Ablenkungen können dazu führen, dass Sie die Kontrolle über das Gerät verlieren.

Elektrische Sicherheitsvorkehrungen

1. **Die Stecker des Powertools müssen in die Steckdose passen. Unterlassen Sie jegliche Modifizierung des Steckers. Benutzen Sie keine Adapterstecker in Kombination mit geerdeten Powertools.** Nicht modifizierte Stecker und passende Steckdosen verringern das Stromschlagrisiko.
2. **Vermeiden Sie den Körperkontakt mit geerdeten Oberflächen wie Rohren, Heizungskörpern, Küchenherden und Kühlschränken.** Es besteht eine erhöhte Gefahr für Stromschläge, wenn Ihr Körper geerdet ist.
3. **Lassen Sie Powertools nicht mit Regenwasser oder anderen Flüssigkeiten in Berührung kommen.** Das Eindringen von Wasser in das Powertool erhöht das Risiko auf einen Stromschlag.
4. **Setzen Sie das Kabel ausschließlich für seinen Verwendungszweck ein. Benutzen Sie das Kabel niemals dazu, das Powertool zu tragen, an diesem zu ziehen oder es aus der Steckdose zu ziehen. Halten Sie das Kabel von Hitze, Öl, scharfen Kanten oder beweglichen Teilen fern.** Beschädigte oder verwickelte Kabel erhöhen das Stromschlagrisiko.
5. **Wenn Sie das Powertool im Freien benutzen, verwenden Sie ein Verlängerungskabel, das für den Einsatz im Freien geeignet ist.** Die Verwendung eines Verlängerungskabels, das sich für den Einsatz im Freien eignet, reduziert das Stromschlagrisiko.
6. **Wenn sich der Einsatz des Powertools auf einem feuchten Ort nicht vermeiden lässt, verwende ein Netzteil mit Fehlerstrom-Schutzeinrichtung.** Der Einsatz einer Fehlerstrom-Schutzeinrichtung vermindert das Stromschlagrisiko.
7. **Powertools erstellen elektromagnetische Felder (EMF), diese schädigen nicht den Benutzer.** Wie dem auch sei, Benutzer die einen Herzschrittmacher und andere medizinische Geräte dieser Art benutzen sollten sich vor der Operation dieses Powertools an den Hersteller des Geräts und/oder den Arzt kontaktieren.

Persönliche Sicherheit

1. **Blieben Sie aufmerksam, achten Sie auf das, was Sie tun und verwenden Sie Ihren gesunden Menschenverstand beim Einsatz des Powertools. Benutzen Sie das Powertool nicht, wenn Sie müde oder unter dem Einfluss von Drogen, Alkohol oder Medikamenten stehen.** Ein Moment der Unachtsamkeit während der Benutzung des Powertools kann zu schwerwiegenden Personenschäden führen.
2. **Benutze persönliche Schutzausrüstung. Tragen Sie grundsätzlich einen Augenschutz.** Das eventuelle Tragen der Rüstung zum Schutz bei passenden Bedingungen wie beispielsweise eine Staubmaske, rutschfeste Handschuhe, Schutzhelm oder Gehörschutz, reduziert Personenschäden.
3. **Vermeiden Sie ungewollte Inbetriebnahme. Achte darauf, dass der Schalter in der Ausgangsposition steht, bevor man die Stromquelle und/oder Batterie anschließt, das Werkzeug aufhebt oder trägt.** Wenn man das Powertool mit dem Finger am Schalter trägt oder das Powertool gleichzeitig einschaltet, kann dies zu Unfällen führen.
4. **Entfernen Sie alle Schraubschlüssel oder Zangen, bevor Sie das Gerät einschalten.** Solche Werkzeuge, die an rotierenden Teilen des Powertools befestigt sind, können körperliche Verletzungen verursachen.

5. **Lehnen Sie sich nicht zu weit über. Sorgen Sie grundsätzlich für einen stabilen Stand und halten Sie Ihre Balance.** Dies ermöglicht eine bessere Kontrolle des Powertools, wenn es zu unerwarteten Bewegungen kommt.
6. **Tragen Sie zweckmäßige Kleidung. Tragen Sie keine lose Kleidung oder Schmuck. Halte deine Haare und Kleidung von den beweglichen Geräteteilen fern.** Lose Kleidung, Schmuck oder lange Haare können sich in den beweglichen Geräteteilen verfangen.
7. **Wenn Zubehör für den Staubaufzug oder anderen auftretenden Arbeitsabfällen im Lieferumfang enthalten ist, sorgen Sie für eine(n) ordnungsgemäße(n) Anschluss und Verwendung dieser.** Die Verwendung der Staubsammlung kann Gefahren hinsichtlich des Staubaufkommens verringern.
8. **Werde nicht durch die häufige Verwendung von Werkzeugen selbstgefällig und ignoriere keine Sicherheitsprinzipien der Werkzeuge.** Nur die geringste unachtsame Aktion innerhalb von Sekundenbruchteilen reicht schon aus, um eine schlimme Verletzung zu verursachen.
9. **Trage bei der Verwendung von Powertools immer eine Schutzbrille, um die eigenen Augen somit vor Verletzungen zu beschützen. Die Schutzbrille muss ANSI Z87.1 in den USA, EN 166 in Europa oder AS/NZS 1336 in Australien/Neuseeland erfüllen. In Australien/Neuseeland ist man gesetzlich dazu verpflichtet, einen Gesichtsschutz zu tragen, um somit das eigene Gesicht zu beschützen.**

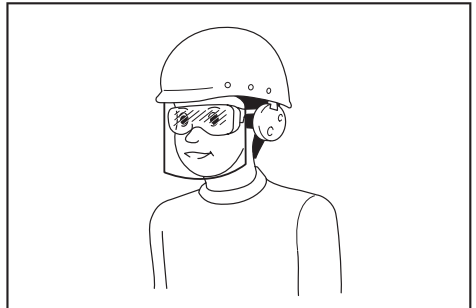

Der Arbeitgeber übernimmt die Verantwortung dafür, die Verwendung entsprechender Sicherheitsschutzausrüstungen durch die Werkzeugbenutzer und andere Personen im unmittelbaren Arbeitsbereich durchzuführen.

Verwendung und Pflege des Powertools

1. **Verwenden Sie das Gerät nicht gewaltsam. Wählen Sie das Gerät entsprechend der zu verrichtenden Aufgaben.** Der Einsatz eines passenden Powertools mit den angemessenen Einstellungen gewährleistet eine bessere und sichere Erledigung aller zu beendenden Aufgaben.
2. **Benutzen Sie das Powertool nicht, wenn sich das Gerät nicht mithilfe des Betriebsschalters ein- und ausschalten lässt.** Jedes Powertool, das sich nicht über diesen Schalter bedienen lässt, stellt eine Gefahr dar und muss repariert werden.
3. **Ziehe den Stecker von der Stromquelle ab und/oder entferne die Batterie, falls abtrennbar, vom Powertool, bevor man weitere Einstellungen durchführt, Teile wechselt oder nur das Powertool aufbewahrt.** Solche präventiven Sicherheitsmaßnahmen verringern das Risiko eines versehentlichen Einschaltens des Geräts.

4. **Lagere die Powertools bei Nichtgebrauch außerhalb der Reichweite von Kindern und vermeide, dass das Powertool von Personen betrieben wird, die nicht mit diesen Anweisungen vertraut sind.** Powertools stellen eine Gefahr dar, wenn sie von ungeschulten Personen verwendet werden.
5. **Powertools und Teile aufrechterhalten. Untersuche das Gerät auf Achsverschiebung oder ein (e) Bindungen der beweglichen Teile, Beschädigung der Teile und alle anderen Zustände, die den Betrieb des Powertools beeinträchtigen können. Wenn es zu einer Beschädigung kommt, lassen Sie diese bitte beheben, bevor Sie das Gerät erneut verwenden.** Viele Unfälle geschehen aufgrund von schlecht gewarteten Powertools.
6. **Halten Sie Ihre Schnittwerkzeuge sauber und scharf.** Ordnungsgemäß gepflegte scharfe Klingen-Schnittwerkzeug verbinden sich weniger und sind einfacher zu bedienen.
7. **Verwende das Powertool, Zubehör und die Werkzeigteile usw. Gemäß dieser Anweisungen. Berücksichtige hierbei die Arbeitsumstände und die durchzuführenden Arbeiten.** Der Einsatz des Powertools für den Betrieb für andere als die vorgesehenen Verwendungszwecke kann ggf. zu gefährlichen Situationen führen.
8. **Halte die Griffe und Fassflächen trocken, sauber und frei von Öl und Schmierfett.** Rutschige Griffe und Fassflächen gestatten keine sichere Behandlung und Kontrolle des Werkzeugs in nicht erwarteten Situationen.
9. **Trage um eine Verwicklung zu vermeiden bei der Verwendung des Werkzeugs keine Stoffhandschuhe.** Eine Verwicklung der Arbeitshandschuhe in beweglichen Teilen kann Verletzungen verursachen.

Nutzung und Pflege der Batterie.

1. **Laden Sie das Gerät nur mit dem vom Hersteller zugelassenen Ladegerät auf.** Ein Ladegerät, dass für einen Batterietyp geeignet ist, kann bei anderen Batterietypen zu einer Brandgefahr führen.
2. **Verwende das Powertool nur mit ausdrücklich zugelassenen Batterien.** Wenn Sie andere Batterien verwenden, kann dies zu Verletzungen oder einem Brand führen.
3. **Wenn Sie die Batterie nicht verwenden, halten Sie sie von sonstigen Metallgegenständen wie Heftklammern, Münzen, Schlüsseln, Nägel, Schrauben oder sonstigen kleinen Metallgegenständen fern, die einen Kurzschluss auslösen könnten.** Ein Kurzschluss der Pole kann zu Verbrennungen oder einem Brand führen.
4. **Wenn Sie die Batterien missbräuchlich verwenden, kann Flüssigkeit aus der Batterie austreten; vermeiden Sie direkten Kontakt mit der Flüssigkeit. Falls es doch versehentlich zu einem Kontakt kommt, waschen Sie Ihre Hände mit Wasser. Falls die Flüssigkeit in die Augen gelangt, suchen Sie zusätzlich medizinische Hilfe auf.** Flüssigkeiten, die aus der Batterie austreten, können Reizungen oder Verbrennungen verursachen.
5. **Verwende keine Batterien oder Werkzeuge, die beschädigt oder modifiziert wurden.** Beschädigte oder modifizierte Batterien können zu unvorhersehbarem Verhalten führen, was wiederum zu einem Brand oder zu einer Explosion führen kann oder ein Verletzungsrisiko darstellt.
6. **Setze eine Batterie oder Werkzeug keinem offenem Feuer oder sehr hohen Temperaturen aus.** Falls Sie die Batterie Temperaturen über 130 °C aussetzen, kann diese explodieren.

7. **Halte dich an alle Anweisungen zum Aufladen der Batterie oder Werkzeug und halte dich an die in den Anweisungen angegebenen Temperatureinschränkungen.** Unsachgemäßes Aufladen oder Aufladen bei Temperaturen außerhalb des festgelegten Grenzwertes kann dazu führen, dass die Batterie beschädigt wird, oder das Brandrisiko steigt.

Wartung

1. **Lasse die Wartung deines Powertools durch ein qualifiziertes Wartungspersonal durchführen. Hierbei sollten nur originale Ersatzteile verwendet werden.** Dies gewährleistet, dass die Sicherheit des Powertools gewahrt wird.
2. **Mache für beschädigte Batterien keine Wartungen.** Die Batterie-Wartung sollte nur vom Hersteller oder befugten Dienstleistern durchgeführt werden.
3. **Befolge die Anleitung zum Schmieren und Wechseln der Teile.**

Sicherheitswarnungen Akku Drucksprüngerät

⚠️ WARNUNG: Brand- oder Explosionsgefahr. Sprühe keine Flüssigkeiten die brennen können wie zum Beispiel Benzin. Suche auf dem Behälter nach dieser Symbolreferenz.

⚠️ WARNUNG: Manche Sprays für Sprüher sind aus Produkten hergestellt, die Chemikalien beinhalten, von denen man weiß, dass sie Krebs und Geburtsfehler anderer reproduktiver Schäden verursachen.

Ein paar Beispiele für diese Chemikalien:

- Verbindungen im Dünger
- Verbindungen in Insektiziden, Herbiziden und Pestiziden;
- Arsen und Chrom aus mit Chemie behandeltem Holz. Folge den Anweisungen auf dem Behälter von allen Produkten dieser Art. Trage erlaubte Sicherheitsausrüstung wie zum Beispiel Gesichtsmasken, die extra zum Herausfiltern von Sprays, Handschuhen und anderen passenden Schutzrüstungen hergestellt wurden, um die Aussetzung gegenüber der Chemikalien zu reduzieren.

- **Bevor du Schädlingsbekämpfungsmittel oder anderes Sprühmaterial mit diesem Spritzgerät benutzt, lese die Bezeichnung auf dem Originalbehälter mit Sorgfalt durch und befolge deren Anweisungen.** Manche Sprühmaterialien stellen eine Gefahr dar und sollten nicht mit diesem Sprüngerät benutzt werden, da sie das Sprüngerät beschädigen und schwere körperliche oder auch sachliche Schäden verursachen können.
- **Stromschlaggefahr.** Sprühe niemals in die Richtung von Steckdosen.
- **Benutze keine Chemikalien mit handelsüblicher Qualität oder Chemikalien für gewerbliche oder industrielle Verwendungen.** Benutze nur Rasen- und Gartenchemikalien die auf Wasser basieren für Verbraucher.
- **In den Tank darf man keine heiße oder kochende Flüssigkeiten gießen.** Dadurch kann der Schlauch oder Tank geschwächt oder beschädigt werden.
- **Der Sprühbereich sollte gut ventiliert sein.**
- **Vermeide das Sprühen an windigen Tagen.** Das Spray kann aus Versehen auf Pflanzen oder Gegenstände geweht werden, die eigentlich nicht angesprüht werden sollten.
- **Halte das Sprüngerät in einem sicheren, gut ventilierten Innenraum mit leerem Flüssigkeitstank auf.**

- **Benutze für dieses Sprühgerät keine ätzenden (alkalischen) selbsterwärmenden oder ätzenden (sauren) Flüssigkeiten.** Damit können Metallteile angegriffen oder Tank und Schlauch geschwächt werden.
- **Vergewissere dich über den Inhalt der zu sprühenden Chemikalien. Lese alle Sicherheitsdatenblätter (MSDS) und Behälterbezeichnungen, die zusammen mit den Chemikalien gebracht wurden.** Halte dich an die Sicherheitshinweise des Chemikalienherstellers.
- **Hinterlasse nach der Verwendung des Sprühgeräts keine Reste oder Sprühmaterialien im Tank.** Führe nach jeder Verwendung eine Reinigung durch.
- **Rauche nicht während der Verwendung des Sprühgeräts, oder sprühe auch nicht,** wenn in der Nähe Funken oder Flammen vorhanden sind.
- **Injektionsgefahr.** Bitte nicht direkt auf die Haut anwenden.
- **Stelle das Sprühgerät nicht ins Wasser oder andere Flüssigkeiten, damit dadurch das Risiko auf einen Stromschlag reduziert wird.** Stelle das Sprühgerät nicht an eine Stelle, von wo es herunterfallen oder in eine Wanne oder ein Waschbecken gezogen werden kann.
- **Pflege dieses Produkt. Überprüfe vor jedem Gebrauch sorgfältig die Innen- und Außenseite des Sprühgeräts und auch die Komponenten. Überprüfe nach Rissen und Schäden bei den Schläuche, Lecks, Verstopfungen und ob fehlende oder beschädigte Teile vorhanden sind. Wenn es zu einer Beschädigung kommt, lasse diese bitte beheben, bevor du das Powertool erneut verwendest.** Viele Unfälle geschehen aufgrund von schlecht gewarteten Produkten.
- **Trenne vor dem Entleeren, Reingen oder Lagern die Batterie vom Gerät.** Solche Vorsichtsmaßnahmen senken das Risiko, dass das Gerät versehentlich gestartet wird.
- **Trage immer Augenschutz mit Seitenschutz oder eine Schutzbrille, die mit ANSI Z87.1 beschrieben ist.** Wenn dies nicht durchgeführt wird, können Flüssigkeiten in deine Augen gelangen und somit möglicherweise schlimme Verletzungen verursachen.
- **Beschützen deine Lunge. Trage bei der Verwendung des Sprühgeräts eine Gesichts- oder Staubmaske.** Wenn man diese Regeln befolgt, wird das Risiko schlimmer Personenschäden reduziert.
- **Batteriewerkzeuge müssen nicht mit einer Steckdose verbunden werden. Deswegen sind sie immer bereit für den Betrieb. Sei dir möglicher Gefahren bewusst, wenn das Batteriewerkzeug nicht benutzt oder deren Teile gewechselt werden. Entferne bei Nicht-Verwendung des Werkzeugs die Batterie.** Wenn man diese Regeln befolgt, reduziert man das Risiko eines Stromschlags, eines Brandes oder schlimmeren Verletzungen.
- **Halte Batteriewerkzeuge oder deren Batterien nicht in der Umgebung von Feuer oder Hitze auf.** Dadurch wird die Explosions- und Verletzungsgefahr reduziert.
- **Batterie nicht quetschen, fallen oder beschädigen lassen. Benutze keine Batterie oder Ladegerät, das heruntergefallen ist oder einen starken Schlag erhalten hat.** Wenn eine Batterie beschädigt ist, könnte sie explodieren. Entsorge eine heruntergefallene oder beschädigte Batterie sofort ordnungsgemäß.
- **Wenn die Batterie zum Beispiel einer Zünflamme ausgesetzt wird, könnte sie explodieren.** Benutze niemals ein kabelloses Produkt bei offenen Flammen, damit das Risiko schlimmer Verletzungen reduziert wird. Durch eine explodierte Batterie können Schmutz und Chemikalien angetrieben werden. Wenn ausgesetzt, sofort mit Wasser spülen.
- **Lade das Batteriewerkzeug nicht an einem Ort der feucht oder nass ist auf.** Das Befolgen dieser Regeln vermindert das Stromschlagrisiko.
- **Um beste Ergebnisse zu erhalten, sollte das Aufladen vom Batteriewerkzeug an einem Ort durchgeführt werden, an dem die Temperatur mehr als 10°C (50°F), aber weniger als 40°C (104°F) beträgt.** Um das Risiko schlimmer Verletzungen zu reduzieren, sollte man es nicht im Freien oder Fahrzeug aufbewahren.
- **Bei starken Betriebs- oder Temperaturbedingungen könnte die Batterie auslaufen. Wenn die Haut mit der Flüssigkeit in Kontakt kommt, muss man die Haut sofort mit Wasser und Seife waschen. Falls in die Augen Flüssigkeit gelangt ist, spüle sie mindestens 10 Minuten lang mit sauberem Wasser und besuche danach sofort einen Arzt.** Wenn man diese Regeln befolgt, wird das Risiko schlimmer Personenschäden reduziert.
- **Benutze ein Gerät mit Batterie nicht bei Regen.**
- **Benutze ein Gerät mit Batterie nicht bei Regen. Sei bei der Verwendung der Batterien vorsichtig, um somit für die Batterie keinen Kurzschluss durch leitenden Materialien wie zum Beispiel Ringen, Armbändern und Schlüsseln zu machen** Die Batterie oder Stromleiter können heißlaufen und somit Verbrennungen verursachen.
- **Entsorgen Sie die Batterie(n) nicht, indem Sie sie verbrennen.** Die Zellen könnten explodieren. Überprüfen Sie die örtlichen Richtlinien auf mögliche Sondervorschriften der Entsorgung.
- **Öffnen und beschädigen Sie die Batterien nicht.** Freigesetzte Elektrolyte sind ätzend und können Verletzungen an Augen und Haut hervorrufen. Sie können beim Verschlucken giftig sein.
- **Vermeide ein gefährliches Umfeld** - Benutze die Geräte nicht an Orten die feucht oder nass sind.
- **Benutze das richtige Gerät** - Benutze das Gerät nur für die Arbeit, für die es gemacht wurde.
- **Erzwinge nicht das Gerät** - Die Arbeit wird besser erledigt und das Verletzungsrisiko reduziert, bei der dafür entwickelten Rate.
- **Halte nicht benutzte Geräte in Innenräumen auf** - Wenn sie nicht benutzt werden, sollten sie in Innenräumen an einem trockenen, hohen oder verschlossenen Ort aufbewahrt werden - dorthin sollten keine Kinder Zugang haben.
- **Führe die Wartung für das Gerät sorgfältig durch** - Halte das Gerät sauber, um die beste Leistung zu erzielen und das Verletzungsrisiko zu reduzieren. Folge beim Wechsel der Teile die Anweisungen. Überprüfe das Gerätekabel und lasse es bei Schaden von einer befugten Leistungsstelle reparieren. Halte die Griffe trocken, sauber und frei von Öl und Schmierfett.
- **Prüfe die beschädigten Teile** - Vor der weiteren Verwendung des Geräts sollte ein Schutz oder ein anderes beschädigtes Teil sorgfältig geprüft werden, damit gewährleistet wird, dass es gut funktioniert und die angestrebten Funktionen erfüllt. Überprüfe die Angleichung der beweglichen Teile, das Binden der beweglichen Teile, den Bruch der Teile, die Halterung und andere Bedingungen, die die Verwendung beeinflussen können. Ein Schutz oder ein anderes beschädigtes Teil sollte ordnungsgemäß repariert oder von einem befugten Servicecenter ausgetauscht werden, solange dies in diesem Handbuch nicht anders angegeben ist.
- **Kippe keinen gefüllten Tank um, um somit ein Auslaufen zu vermeiden, falls der Tankdeckel nicht richtig festgezogen wurde.**

Wichtige Sicherheitsanweisungen für Batterien

1. **Bevor Sie Batterien verwenden, lesen Sie alle Anweisungen und Sicherheitsmarkierungen auf (1) dem Ladegerät, (2) der Batterie und (3) dem Produkt durch, in welches die Batterie eingesetzt wird.**
2. **Schließen Sie die Batterien nicht kurz und modifizieren Sie sie nicht.** Dies kann zu einem Brand, extremer Hitze oder einer Explosion führen.
3. **Falls die Betriebsdauer sich wesentlich verkürzt, stellen Sie unverzüglich den Betrieb ein. Es besteht die Gefahr von Überhitzung, möglichen Verbrennungen und es kann sogar zu einer Explosion kommen.**
4. **Falls Sie Elektrolyte in die Augen kriegen, spülen Sie diese mit sauberem Wasser aus und suchen Sie unverzüglich medizinische Hilfe auf. Es besteht die Gefahr, das Augenlicht zu verlieren.**
5. **Schließen Sie die Batterien nicht kurz:**
 - (1) **Berühren Sie die Klemmen nicht mit leitfähigem Material.**
 - (2) **Bewahren Sie die Batterien nicht in einem Behälter mit Metallobjekten wie Nägeln, Münzen usw. auf.**
 - (3) **Setzen Sie die Batterien keinem Wasser oder Regen aus.**

Ein Kurzschluss an der Batterie kann zu einem starken Stromfluss und somit Überhitzung, möglichen Verbrennungen und sogar zu einem Ausfall führen.

6. **Lagern und verwenden Sie das Werkzeug und die Batterien nicht an Orten mit Temperaturen über 50 °C (122 °F).**
7. **Verbrennen Sie die Batterie nicht, selbst dann nicht, wenn sie schwer beschädigt oder vollkommen verschlissen ist. Die Batterie kann explodieren.**
8. **Schlagen Sie keine Nägel in die Batterie, schneiden Sie sie nicht auf, zerquetschen Sie sie nicht, werfen Sie sie nicht herunter und lassen Sie sie nicht fallen und schlagen Sie keine harten Gegenstände darauf.** Dies kann zu einem Brand, extremer Hitze oder einer Explosion führen.
9. **Verwenden Sie keine beschädigte Batterie.**
10. **Lithium-Ionen-Batterien unterliegen den gesetzlichen Vorschriften für Gefährliche Güter.** Bei kommerziellen Transport, beispielsweise durch Dritte oder Handelsvertreter, müssen die besonderen Bedingungen für Verpackungen und Kennzeichnung eingehalten werden. Bei der Vorbereitung der Versandwaren müssen Sie einen Fachmann für Gefahrgüter zu Rate ziehen. Bitte beachten Sie auch die möglicherweise genaueren nationalen Vorschriften. Kleben Sie offene Kontakte ab und verpacken Sie die Batterie so, dass sie sich in der Verpackung nicht frei bewegen kann.
11. **Wenn Sie die Batterie entsorgen, müssen Sie sie aus dem Werkzeug nehmen und an einem sicheren Ort entsorgen. Halten Sie sich an die örtlichen Vorschriften zur Entsorgung von Batterien.**

12. **Verwenden Sie die Batterien nur mit den von Makita angegebenen Produkten.** Wenn Sie die Batterien in ungeeigneten Produkten verwenden, kann dies zu einem Brand, starker Hitze, einer Explosion oder dem Auslaufen von Elektrolyten führen.
13. **Falls das Werkzeug längere Zeit nicht verwendet wird, muss die Batterie aus dem Werkzeug entfernt werden.**
14. **Während und nach der Nutzung kann sich die Batterie erhitzen, was zu einem Brand oder zu schleichendem Brand führen kann. Achten Sie darauf, die heißen Batterien sorgfältig zu behandeln.**
15. **Berühren Sie den Anschluss des Werkzeugs nicht unmittelbar nach dem Gebrauch, da es heiß genug werden kann, um Verbrennungen zu verursachen.**
16. **Es dürfen keine Späne, Staub oder Erde in die Anschlüsse, Löcher und Rillen der Batterie gelangen.** Es kann zu schlechter Leistung oder zum Ausfall des Werkzeugs oder der Batterie führen.
17. **Sie dürfen die Batterie nicht in der Nähe von Hochspannungsleitungen verwenden, es sei denn das Werkzeug ist darauf ausgelegt.** Dies kann zu schlechter Leistung oder einem Ausfall des Werkzeugs oder des Batteriefachs führen.
18. **Halten Sie die Batterie von Kindern fern.**

BEWAHREN SIE DIESE ANWEISUNGEN GUT AUF.

⚠ VORSICHT: Verwenden Sie ausschließlich originale Makita-Batterien. Wenn Sie keine originalen Makita-Batterien verwenden, oder Batterien, die modifiziert wurden, besteht die Gefahr, dass die Batterie platzt, was zu einem Brand, Verletzungen oder Schäden führen kann. Außerdem verfällt die Makita-Garantie für das Makita-Werkzeug und das Ladegerät.

Tipps für eine maximale Lebensdauer der Batterie

1. **Laden Sie die Batterie auf, bevor sie vollständig entladen ist. Sollten Sie merken, dass die Leistung nachlässt, halten Sie das Werkzeug an und laden Sie die Batterien auf.**
2. **Laden Sie keine vollständig geladene Batterie auf. Ein Überladen verkürzt die Lebensdauer der Batterie.**
3. **Laden Sie die Batterie bei Zimmertemperatur zwischen 10-40 °C (50-104 °F) auf. Bevor Sie eine heiße Batterie aufladen, sollten Sie sie abkühlen lassen.**
4. **Entfernen Sie die Batterie aus dem Werkzeug oder dem Ladegerät, wenn Sie sie nicht verwenden.**
5. **Laden Sie die Batterie auf, bevor Sie sie längere Zeit nicht verwenden (länger als sechs Monate).**

AKKU DRUCKSPRÜHGERÄT VERWENDUNG UND WARTUNG

1. Das Akku Drucksprühgerät kann mit einer Makita-Lithium-Ionen-Batterie benutzt werden. Wenn man andere Batterien benutzt, kann dies zum Brand führen. Lade die Batterie nur mit den angegebenen Ladegerät auf. Ein Ladegerät, das für vielleicht für einen Batterietyp geeignet ist, kann bei anderen Batterientypen zu einer Brandgefahr führen.
2. Stellen das Akku Drucksprühgerät beim Einsetzen oder Entfernen der Batterie immer auf eine flache und stabile Fläche.
3. Benutze keine Batterien, Befestigungen oder Zubehörteile, für die es vom Hersteller des Geräts keine Empfehlung gibt. Wenn nicht empfohlene Batterien, Befestigungen oder Zubehörteile benutzt werden, kann dies zu schlimmen Verletzungen führen.

ZUSAMMENBAU

⚠ VORSICHT:

Achte stets darauf, dass die Maschine ausgeschaltet ist und dass die Batterie entfernt wurde, bevor bei der Maschine Arbeiten durchgeführt werden.

⚠ VORSICHT:

Bestätige, dass alle Teile fest zusammengesetzt sind, damit bei der Verwendung der Maschine keine Flüssigkeit ausläuft.

Zusammenbau des Sprühstabes

1. Entferne die Kappe vom Griff.
2. Bestätige, dass der O-Ring richtig angebracht wurde, fädle dann den Sprühstab auf den Griff und ziehe ihn anschließend fest an. Siehe Abbildung 1.
3. Löse die Verlängerungsmutter und ziehe den Sprühstab, bis die gewünschte Länge erreicht wurde.
4. Ziehe die Verlängerungsmutter dann erneut wieder an.

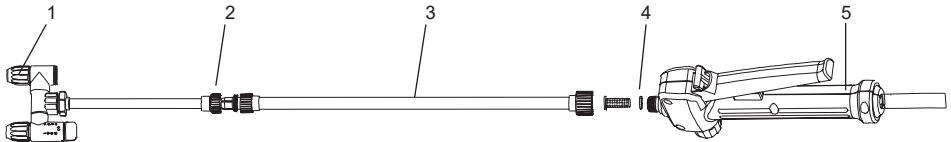

1	Einstellbarer Sprühkopf	2	Verlängerungsmutter
3	Sprühstab	4	O-Ring
5	Griff		

Abbildung 1

Halierungsträger

Befestige den Schultergurt wie in der Abbildung gezeigt an die Aufhänger der Maschine. Siehe Abbildung 2.

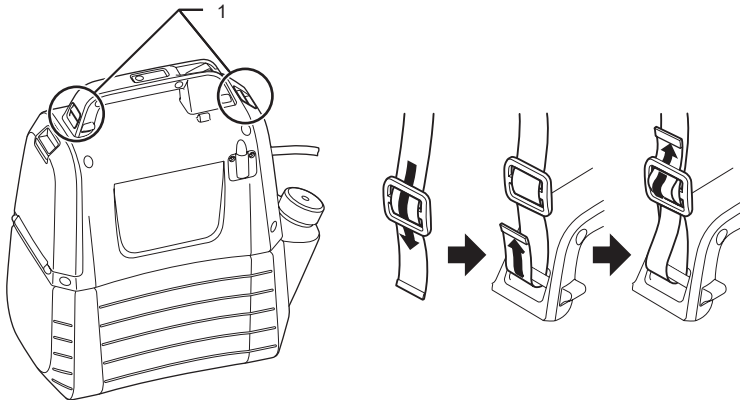

1 Aufhänger

Abbildung 2

FUNKTIONSBESCHREIBUNG

VORSICHT:

Achte stets darauf, dass die Maschine abgeschaltet ist und dass die Batterie entfernt wurde, bevor du die Funktionen der Maschine einstellst oder überprüfst.

Installation oder Entfernung von der Batterie

VORSICHT:

- Schalte die Maschine stets aus, bevor man das Batteriefach insaliert oder entfernt.
- Halte die Maschine und das Batteriefach gut fest, wenn du diese installierst oder entfernst. Wenn man dies nicht tut, kann es dir aus den Hämnden rutschen und zu Schäden an der Maschine oder dem Batteriefach sowie zu Verletzungen führen.
- Setze die Batterie nicht mit Gewalt ein. Falls die Batterie nicht leicht einzusetzen ist, machen Sie etwas falsch.

Ziehe zum Einsetzen der Batterie den Verriegelungshebel nach unten und öffne dabei die Batterieabdeckung.

Achten Sie darauf, dass Sie die Batterie richtig herum einlegen und lassen Sie sie einrasten. Setze die Batterie vollständig ein, bis man ein kleines Klicken hören kann. Siehe Abbildung 3.

Um die Batterie zu entfernen, schiebe sie aus der Maschine und drücke dabei die Taste. Siehe Abbildung 4.



Abbildung 3



Abbildung 4

Anzeige der verbleibenden Batteriekapazität

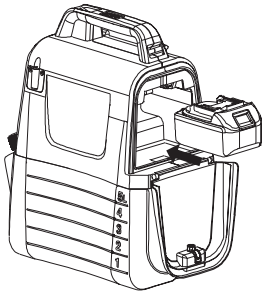
Drücke die Prüftaste an der Maschine, um die verbleibende Batteriekapazität anzuzeigen. Die Anzeigelampen leuchten einige Sekunden lang auf. Siehe Abbildung 5.

Anzeigelampen		Verbleibende Batteriekapazität
Leuchtend	Aus	
■ ■ ■		50 % bis 100 %
■ ■ □		30 % bis 50 %
■ □ □		0 % bis 30 %

HINWEIS:

- Je nach den Nutzungsbedingungen und der Umgebungstemperatur, kann die Anzeige sich etwas von der tatsächlichen Kapazität unterscheiden.



Abbildung 5

Maschinen-/Batterieschutzsystem

Die Maschine verfügt über ein Schutzsystem. Der Motor wird vom System automatisch abgeschaltet, um somit die Lebensdauer der Maschine und Batterie zu verlängern. Die Maschine wird während der Verwendung automatisch stoppen wenn die Maschine oder Batterie eine der folgenden Bedingungen ausgesetzt ist.

- Überspannungsschutz: Wenn die Maschine so benutzt wird, dass sie einen nicht normalen hohen Strom benutzt, wird die Maschine ohne es vorher anzuzeigen automatisch stoppen. Wenn dies der Fall ist, schalte die Maschine aus und stoppe die Verwendung der Anwendung, die zu einer Überlastung der Maschine geführt hat. Schalte dann die Maschine für einen Neustart ein.
- Schutz vor Überentladung: Wenn die Batteriekapazität wenig wird, stellt die Maschine automatisch den Betrieb ein. Wenn die Maschine bei betriebenen Schaltern nicht funktioniert, nehme die Batterie aus der Maschine heraus um sie dann aufzuladen.

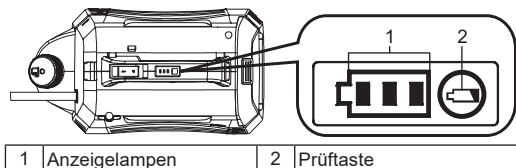
Anzeige der übrigen Batteriekapazität



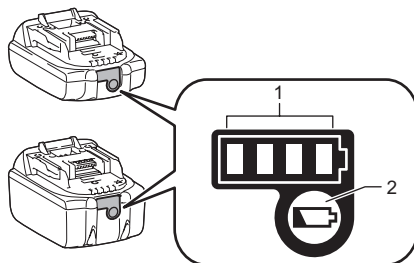



Nur für Batteriefächer mit Anzeige



1	Anzeigelampen	2	Prüftaste
---	---------------	---	-----------

Abbildung 6

Drücken Sie die Prüftaste an der Batterie, um die restliche Batteriekapazität anzuzeigen. Die Anzeigelampe leuchtet einige Sekunden lang auf.

Anzeigelampen		Übrige Kapazität
 Leuchtend	 Aus	
		75 % bis 100 %
		50 % bis 75 %
		25 % bis 50 %
		0 % bis 25 %

HINWEIS: Je nach den Nutzungsbedingungen und der Umgebungstemperatur, kann die Anzeige sich etwas von der tatsächlichen Kapazität unterscheiden.

HINWEIS: Die erste (äußerste linke) Anzeigelampe blinkt, wenn das Akku-Schutzsystem aktiv ist.

Mischung



WARNUNG! Befolge für die Verwendung, Reinigung und Lagerung immer die Anleitungen des Chemikalienherstellers auf der Produktbeschreibung. Reinige das Gerät nach jeder Verwendung sorgfältig und befolge dabei die Anleitungen im Abschnitt Wartung und Reinigung des Handbuchs. Chemikalien sollten nicht in der Nähe von Kindern aufbewahrt werden. Sonst könnten schlimme Verletzungen passieren.



WARNUNG! DAS PRODUKT WURDE FÜR DIE VERWENDUNG ZUM SPRÜHEN VON HAUSHALTEN UND GARTENCHEMIKALIEN WIE UNKRAUTBEKÄMPFUNGSMITTELN, FUNGIZIDEN, INSEKTIZIDEN UND DÜNGEMITTELN HERGESTELLT.



VORSICHT! Bestätige, dass keine zuvor benutzten Chemikalien im Tank weiter vorhanden bleiben. Wenn dies der Fall ist, kann eine chemische Reaktion auftreten, wodurch ein schädliches Gas erzeugt wird.



HINWEIS! Fülle den Tank nicht zu voll. Sonst kann dadurch die Maschine beschädigt werden.



HINWEIS! Flüssigkeiten die gesprüht werden sollen, müssen so dünn wie Wasser sein. Dickere Flüssigkeiten können richtig gesprüht werden.

1. Entferne die Batterie, bevor du chemische Flüssigkeit in den Tank hinzufügst.
 2. Halte den Tank fest und drehe ihn gegen den Uhrzeigersinn, um somit das Motorgehäuse vom Tank zu entfernen. Siehe Abbildung 7.
 3. Schraube den Messbecher ab um ihn zu entfernen.
 4. Messe die empfohlene Flüssigkeit. Mit dem Becher kann man bis zu 50 ml (2 oz) Flüssigkeit messen. Siehe Abbildung 8.
 5. Gieße vorsichtig die Flüssigkeit mit einem Messbecher durch die Füllöffnung vom Tank in den Tank herein. Chemische Flüssigkeiten können auch ganz in einem separaten Behälter in Wasser gelöst und dann in den Tank eingefüllt werden. Achte darauf, immer die chemische Flüssigkeit durch die Füllöffnung des Tanks in den Tank zu gießen und nicht durch eine kleine Öffnung, die zum Lagern des Messbechers benutzt wird. Bestätige, dass das Tankfüllsieb eingerastet ist. Siehe Abbildung 9.
 6. Spüle den Messbecher nur mit sauberem Wasser aus.
 7. Setze den Becher wieder ein und achte dabei darauf, dass er festgemacht wurde.
 8. Führe den Schlauch in den bedrückten Teil des Tankfüllsiebs ein. Siehe Abbildung 10.
 9. Bringe das Motorgehäuse wieder am Tank an und drehe es im Uhrzeigersinn, bis anschließend ein "Klick" zu hören ist. Siehe Abbildung 11.
- * Behälter ist nicht enthalten.

Abbildung 7



Abbildung 8



Abbildung 9

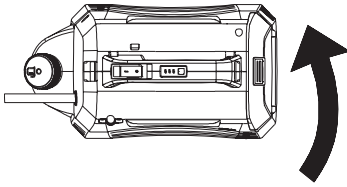

Abbildung 10

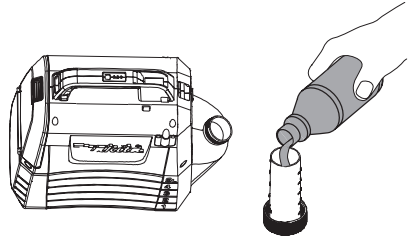

Abbildung 11

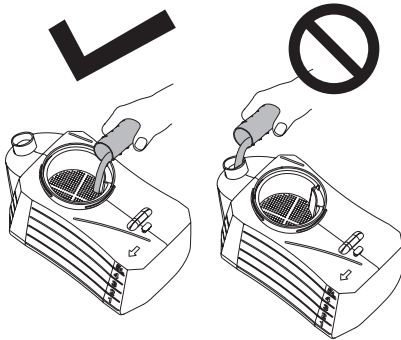

BETRIEB

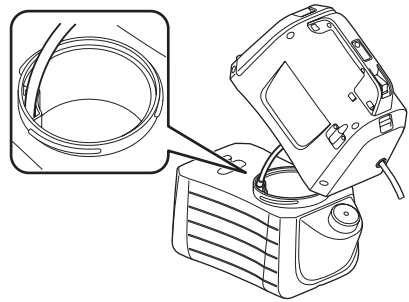
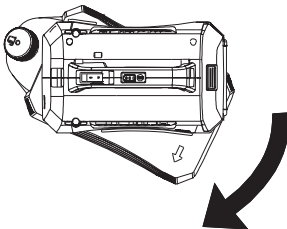

WARNUNG! Brand- oder Explosionsgefahr. Der Sprühbereich muss gut ventiliert und nicht in der Nähe von Funken oder Flammen sein.

VORSICHT:

Bestätige bei der Verwendung der Maschine, dass der Schultergurt fest an deiner Schulter sitzt.

Anschalten/Ausschalten der Maschine

1. Setze vor der Verwendung der Maschine eine Schutzbrille und andere Sicherheitsausrüstungen auf.
2. Drücke den An/Aus-Schalter, um die Maschine zu starten.
3. Halte den Hebel gedrückt, um mit dem Sprühen anzufangen. Siehe Abbildung 12.
4. Lasse den Hebel wieder los, um das Sprühen somit zu beenden.

Verriegelung

Die Verriegelungsfunktion pass sehr gut für ein kontinuierliches Sprühen oder zum Abdecken eines großen Bereichs.

1. Drücke zum Verriegeln den Hebel nach unten und ziehe den Verriegelungsknopf nach hinten, lasse dann anschließend den Hebel los. Siehe Abbildung 12.
 2. Um die Verriegelung wieder zu lösen, drücke den Hebel und drücke dabei die Verriegelungstaste nach vorne.
- Achtung: Bestätige, dass der Hebel nicht verriegelt ist, bevor du die Batterie wieder in die Maschine hinzufügst.



Abbildung 12



Abbildung 13

Einkopftyp anpassen

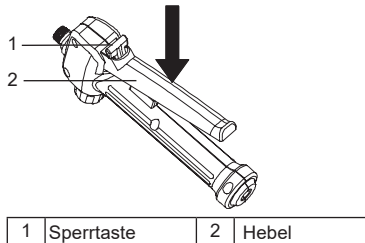
1. Drehe den Hahn zur "lock" seite, um für die Maschine den Einkopftyp zu benutzen. Siehe Abbildung 14.

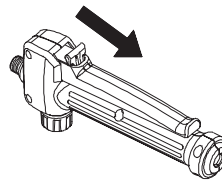

Abbildung 14

Spray einstellen

Mit dem einstellbaren Sprühkopf kann man mit der Flüssigkeit befeuchten oder ausstrahlen.

1. Entferne die Batterie aus der Maschine.
2. Ziehe den einstellbaren Sprühkopf fest, um mit der Flüssigkeit zu befeuchten.
3. Löse den einstellbaren Sprühkopf, um die Flüssigkeit auszustrahlen.

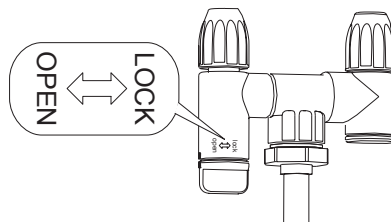
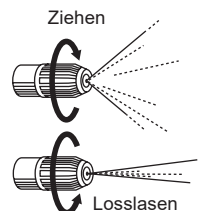

VORSICHT

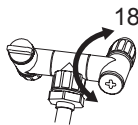

- Kippe Hahn nicht über 180°. Streu-Öffnung könnte brechen.
- Berühre beim Aufstellen der Düse auf den Düsenständer nicht aus Versehen den Düsenhebel, um somit ein fehlerhaftes Sprühen zu vermeiden.
- Hinterlasse Chemikalienreste nicht für eine längere Zeit im Tank.
Dadurch könnten Teile beschädigt und somit die Lebensdauer des Produkts reduziert werden.

Sprühen



WARNUNG! Stelle das Gerät auf keinen Fall während der Verwendung auf den Boden. Vermeide immer Nässe für Maschine und Batterie. Sprühe nicht in der Umgebung oder direkt am Gerät.

1. Richte die Sprühdüse direkt auf die Pflanzen oder Sachen, die besprüht werden sollen.
2. Richte das Sprühende des Sprühstabs niemals auf dich selbst oder andere Personen.
3. Achte auf das Zurückspritzen und halte eine ausreichende Entfernung zum zu sprühenden Gegenstand auf, damit verhindert wird, dass das Spray auf dich zurückspritzt.
4. Sprühe auf keinen Fall in Richtung von Personen oder Tieren. Sprühe immer der Windrichtung nach.
5. Vermeide das Sprühen an windigen Tagen. Das Spray kann aus Versehen auf Pflanzen oder Gegenstände geweht werden, die eigentlich nicht angesprüht werden sollten.

WARTUNG UND PFLEGE

VORSICHT:

Achte stets darauf, dass die Maschine ausgeschaltet ist und dass die Batterie entfernt wurde, bevor du Inspektions- oder Wartungsarbeiten durchführst.

Um die Produkt-SICHERHEIT und ZUVERLÄSSIGKEIT beizubehalten, dürfen sonstige Wartungs- und Einstellungsarbeiten nur von einem vom Makita zugelassenen oder von einem Werks-Kundendienst durchgeführt werden, der ausschließlich Ersatzteile von Makita verwendet.

WARTUNG



WARNUNG! Entferne zur Reinigung oder Wartung immer die Batterie aus der Maschine, damit schlimme Verletzungen vermieden werden.



WARNUNG! Trage immer Augenschutz mit Seitenschutz oder eine Schutzbrille, die mit ANSI Z87.1 beschrieben ist. Wenn dies nicht durchgeführt wird, können Flüssigkeiten in deine Augen gelangen und somit möglicherweise schlimme Verletzungen verursachen.



WARNUNG! Benutze bei Wartungsarbeiten nur gleiche Ersatzteile. Durch die Verwendung anderer Teile könnte eine Gefahr entstehen oder am Produkt Schäden verursachen.



WARNUNG! Es dürfen niemals Bremsflüssigkeiten, Benzin, eindringende Öle usw. mit Kunststoffteilen in Berührung kommen. Der Kunststoff kann durch die Chemikalien beschädigt, geschwächt oder zerstört werden, wodurch was schlimme Verletzungen verursacht werden können.



HINWEIS: Überprüfe das ganze Produkt öfters auf beschädigte, fehlende oder lose Teile wie Schrauben, Muttern, Bolzen, Kappen usw. Ziehe alle Verschlüsse und Kappen fest und benutze das Produkt erst dann, wenn alle fehlenden oder beschädigten Teile neu ersetzt wurden. Wende dich für Unterstützung an den Kundendienst oder an ein qualifiziertes Servicecenter.



HINWEIS: Verwenden Sie niemals Benzin, Leichtbenzin, Verdüner, Alkohol oder ähnliches. Dies kann zu Verfärbungen, Verformungen oder Rissen führen.

ALLGEMEINE WARTUNG: Benutze bei der Reinigung der Kunststoffteile keine Lösungsmittel. Die meisten Kunststoffe sind empfindlich gegen Schäden die von verschiedene Arten von handelsüblichen Lösungsmitteln entstehen, wenn man diese benutzt könnten sie beschädigt werden. Benutze saubere Kleidung, um Schmutz, Staub, Öl, Schmierfett usw. zu entfernen.

REINIGUNG DER EINHEIT



WARNUNG! Die Chemikalien müssen immer ordnungsgemäß gelagert und entsorgt werden. Das Entsorgen von verseuchten Spülwasser sollte immer gemäß den örtlichen Vorschriften und Gesetzen durchgeführt werden.

TANK ENTLEEREN

Wenn nach dem Sprühen noch Flüssigkeit im Tank vorhanden ist, muss der Tank vor dem Reinigen geleert werden.

- Entferne die Batterie.
- Entferne das Motorgehäuse vom Tank.
- Entleere den Inhalt durch den Füllbereich.

HINWEIS: Entleere die Flüssigkeit wieder zurück in den Originalbehälter. Lagere keine chemische Flüssigkeiten im Tank.

TANK REINIGEN

- Fülle den Tank ungefähr mit einem Drittel sauberem Wasser. Dazu kann man eine kleine Menge von milden Haushaltswaschmittel hinzugefügen.

HINWEIS: Benutze zum Reinigen des Tanks auf keinen Fall brennbaren Chemikalien oder abrasive Reiniger.

- Wische die äußere Seite des Tanks mit einem sauberen, trockenen Tuch.
- Befestige anschließend das Motorgehäuse wieder am Tank.
- Setze die Batterie wieder hinein. Sprühe bis der Tank leer ist. Achte darauf auf einem Bereich zu sprühen, der nicht durch die Sprühlösung beschädigt werden kann.
- Füllen Sie den Vorgang nach und wiederholen Sie den Vorgang mit sauberem Wasser. Fülle sauberes Wasser nach und wiederhole den Vorgang.
- Lasse alle Teile vollständig trocken werden, bevor die Teile erneut in das Gerät eingebaut werden.

REINIGEN DER DÜSE

Wenn es eine Verstopfung in der Düse gibt, führe bitte die folgenden Schritte aus, um diese zu beseitigen.

- Entferne die Batterie.
- Schraube die Düsenkappe vom einstellbaren Sprühkopf des Sprühstabs ab um sie zu entfernen.
- Schiebe durch die freiliegenden Löcher einen kleinen Draht, um falls vorhandene Rückstände zu entfernen. Spüle es dann mit sauberem Wasser. Siehe Abbildung 15.
- Wische den einstellbaren Sprühkopf mit einem sauberen, getrockneten Tuch und bringe dabei die Düsenkappe wieder am einstellbaren Sprühkopf an.



Abbildung 15

PUMPE REINIGEN

Falls der Sprüher die Flüssigkeit nicht aus dem Tank ziehen kann, oder wenn bei der ersten Verwendung oder nach längerer Lagerung keine Flüssigkeit heraus gesprüht wird. Führe die folgenden Schritte durch, um die Pumpe zu reinigen:

1. Schalte die Maschine aus und entferne dabei die Batterie.
2. Entferne den Sprühstab vom Griff.
3. Entleere die übrig gebliebende Flüssigkeit oder lagere sie in einem anderen Behälter, damit bestätigt wird, dass im Tank nichts drinnen ist.
4. Trenne das Motorgehäuse vom Tank und drehe es anschließend um. Siehe Abbildung 16.
5. Schraube die rote Kappe ab, um somit das Wassereinlassloch zu öffnen, und schließe dann das Loch dann an den Wasserhahn an. Besätige, dass sich der O-Ring in der roten Kappe befindet.
6. Öffne langsam den Wasserhahn und drücke dabei gleichzeitig den Hebel nach unten, damit das Wasser somit alle in der Pumpe noch vorhandenen Rückstände wegspült. Siehe Abbildung 17.
7. Trenne den Wasserhahn und ziehe die rote Kappe erneut wieder fest. Bestätige, dass der O-Ring in der Kappe fest angebracht ist.

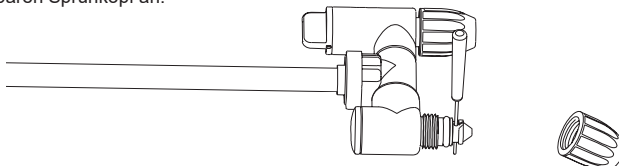
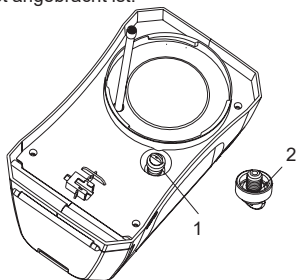

1	Rote Kappe	2	O-Ring
---	------------	---	--------

Abbildung 16



Abbildung 17

ZUBEHÖR

VORSICHT:

Dieses Zubehör und die Zusatzteile werden für die Verwendung in deinen Makita-Produkt empfohlen, das in diesem Handbuch beschrieben ist. Wenn Sie anderes Zubehör oder Zubehörteile verwenden, besteht Verletzungsrisiko. Verwenden Sie Zubehör oder Zubehörteile nur für den angegebenen Zweck.

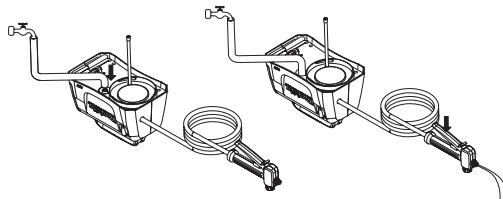
Falls Sie weitere Angaben über das Zubehör benötigen, wenden Sie sich an Ihr örtliches Makita-Service-Center.

- Originalbatterie und Ladegerät von Makita.

HINWEIS:

- Einige Gegenstände auf dieser Liste sind möglicherweise als Standard-Zubehör in diesem Produktsatz enthalten. Dies kann je nach Land unterschiedlich sein.

italiano (Istruzioni originali)

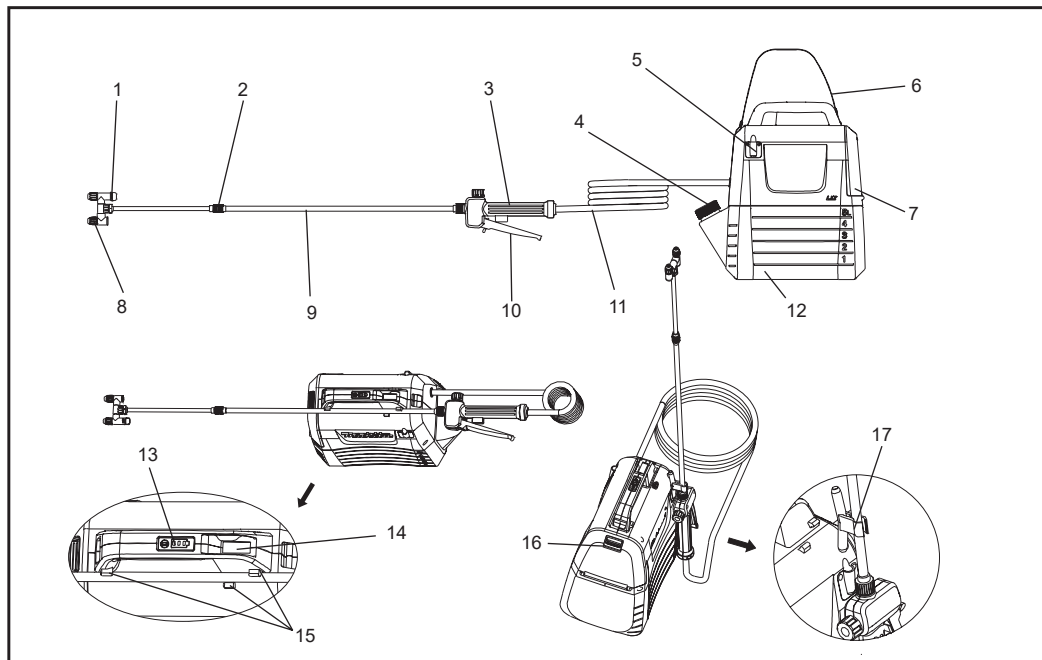

1	Rubinetto dell'interruttore della testa	2	Dado di estensione	3	Impugnatura	4	Misurino
5	Staffa lancia spray	6	Tracolla	7	Coperchio della batteria	8	Testa di spruzzo regolabile
9	Lanca spray	10	Leva	11	Tubo	12	Tanica da 5 L
13	Spie luminose	14	Interruttore On/off	15	Supporto lancia spray	16	Leva di bloccaggio
17	Gancio (per attaccare la lancia spray)	-	-	-	-	-	-

DESCRIZIONI

Modello		DUS054
Tensione nominale		D.C. 18 V
Capacità del serbatoio		5 L
Lunghezza tubo		1,7 m
Lunghezza totale estendibile		50 - 70 cm
Tipo di ugello		2 teste (commutabile a 1 testa)
Pressione lavorativa massima		0,3 MPa
Pressione di esercizio con ugello standard	Max.	Circa 0,26 Mpa
	Min.	Circa 0,13 Mpa
Portata con ugello standard	Max.	Circa 0,91 L / min
	Min.	Circa 0,47 L / min
Vite raccordo ugello		Sol 1/4 "
Dimensioni (L × P × H)		343 × 182 × 368 mm
Peso netto		3,2 - 3,5 kg

- A causa del nostro continuo programma di ricerca e sviluppo, le indicazioni ivi contenute sono soggette a modifiche senza preavviso.
- Le indicazioni possono variare da paese a paese.
- Il peso può variare a seconda degli accessori, compresa la cartuccia della batteria. La combinazione più leggera e quella più pesante, secondo la procedura EPTA 01/2014, sono riportate nella tabella.

Cartuccia della batteria applicabile e caricatore

Cartuccia della batteria	BL1820B / BL1830B / BL1840B / BL1850B / BL1860B
Caricatore	DC18RC / DC18RD / DC18RE / DC18SD / DC18SE / DC18SF / DC18SH

- Alcune delle cartucce della batteria e dei caricatori sopra elencati potrebbero non essere disponibili a seconda della regione di residenza.

⚠ATTENZIONE: Utilizzare solo le cartucce della batteria e i caricatori sopra elencati. L'uso di qualsiasi altra batteria e caricatore può causare lesioni e/o incendi.

⚠ATTENZIONE: Non usare un alimentatore con cavo come un adattatore per batteria o un alimentatore portatile con questa macchina. Il cavo di tale alimentazione potrebbe ostacolare il funzionamento e provocare lesioni personali.

Simboli

I seguenti sono simboli utilizzati per l'apparecchiatura. Assicurarsi di averne compreso il significato prima dell'uso.

	Indossare protezioni per le orecchie.		Avvertimento	<p>Solo per le nazioni dell'EU A causa della presenza di componenti pericolosi nelle apparecchiature, i rifiuti di apparecchiature elettriche ed elettroniche, accumulatori e batterie potrebbero produrre un impatto negativo sull'ambiente e sulla salute umana. Non smaltire elettrodomestici elettrici ed elettronici o batterie insieme ai rifiuti domestici! In conformità alla direttiva europea sui rifiuti di apparecchiature elettriche ed elettroniche (RAEE), sugli accumulatori e le batterie, nonché sui rifiuti di accumulatori e batterie, e al suo adattamento alle normative nazionali, i rifiuti di apparecchiature elettriche ed elettroniche, batterie e accumulatori vanno conservati separatamente e conferiti a un punto di raccolta separato per i rifiuti comunali, operando in conformità alle normative per la protezione dell'ambiente. Tale requisito viene indicato mediante il simbolo del bidone della spazzatura con ruote barrato apposto sull'apparecchio.</p>
	Indossare una maschera per la respirazione.		Indossare una protezione per gli occhi.	
	Indossare calzature di sicurezza.		Indossare guanti protettivi.	
	Non utilizzare sotto la pioggia o lasciare lo spruzzatore all'aperto durante la pioggia.			
	Leggere il manuale di istruzioni.			
	Tenere lontani gli astanti quando si spruzza.			

USO PREVISTO

Questa macchina è destinata alla spruzzatura.

Rumore

Il tipico livello di rumore ponderato A determinato secondo EN62841-1:
Livello di pressione sonora (L_{pA}): 70 dB (A) o inferiore
Incertezza (K): 3 dB (A)

NOTA: I valori dichiarati delle emissioni sonore sono stati misurati secondo un metodo di prova standard e possono essere utilizzati per confrontare uno strumento con un altro.

NOTA: I valori dichiarati delle emissioni sonore possono essere utilizzati anche in una valutazione preliminare dell'esposizione.

ATTENZIONE: Indossare protezioni per le orecchie.

ATTENZIONE: L'emissione di rumore durante l'utilizzo effettivo dell'utensile elettrico potrebbe differire dai valori dichiarati a seconda dei modi in cui l'utensile viene utilizzato, in particolare il tipo di pezzo lavorato.

ATTENZIONE: Assicurarsi di identificare le misure di sicurezza per proteggere l'operatore che si basano su una stima dell'esposizione nelle effettive condizioni di utilizzo (tenendo conto di tutte le parti del ciclo operativo come i tempi in cui l'utensile è spento e quando è in funzione oltre al tempo di attivazione).

Vibrazione

Valore totale delle vibrazioni (somma vettoriale triassiale) determinato in base allo standard EN62841-1:
Modalità di lavoro: funzionamento a vuoto
Emissione di vibrazioni (a_h): $2,5 \text{ m/s}^2$ o inferiore
Incertezza (K): $1,5 \text{ m/s}^2$

NOTA: I valori totali dichiarati delle vibrazioni sono stati misurati secondo un metodo di prova standard e possono essere utilizzati per confrontare uno strumento con un altro.

NOTA: I valori totali dichiarati delle vibrazioni possono essere utilizzati anche in una valutazione preliminare dell'esposizione.

ATTENZIONE: L'emissione di vibrazioni durante l'utilizzo effettivo dell'utensile elettrico può differire dai valori dichiarati a seconda delle modalità di utilizzo dell'utensile, in particolare del tipo di pezzo lavorato.

ATTENZIONE: Assicurarsi di identificare le misure di sicurezza per proteggere l'operatore che si basano su una stima dell'esposizione nelle effettive condizioni di utilizzo (tenendo conto di tutte le parti del ciclo operativo come i tempi in cui l'utensile è spento e quando è in funzione oltre al tempo di attivazione).

Dichiarazione di conformità CE

Solo per i paesi europei

La dichiarazione di conformità CE è inclusa come allegato A al presente manuale di istruzioni.

AVVERTIMENTO

Questo dispositivo può essere utilizzato da bambini di età pari o superiore a 8 anni e da persone con ridotte capacità fisiche, sensoriali o mentali o con mancanza di esperienza e conoscenza se sono stati supervisionati o istruiti sull'uso del dispositivo in modo sicuro e comprendono i pericoli coinvolti. I bambini non devono giocare con l'apparecchio. La pulizia e la manutenzione dell'utente non devono essere eseguite da bambini senza supervisione.

Avvertenze generali di sicurezza per utensili elettrici

ATTENZIONE: Leggere tutte le avvertenze di sicurezza, le istruzioni, le illustrazioni e le specifiche fornite con questo utensile elettrico. L'ignoranza delle avvertenze elencate di seguito può causare scosse elettriche, incendi e/o gravi lesioni.

Conservare tutte le avvertenze e istruzioni per la futura consultazione.

Il termine "utensile elettrico" nelle avvertenze si riferisce all'utensile elettrico alimentato dalla rete (con cavo) o all'utensile elettrico alimentato a batteria (cordless).

Sicurezza sul posto di lavoro

- Mantenere pulita e illuminata l'area di lavoro.**
Aree disordinate o non adeguatamente illuminate favoriscono gli incidenti.
- Non usare gli utensili elettrici in ambienti esplosivi, come ad esempio in presenza di gas, polvere o liquidi infiammabili.** Gli utensili elettrici generano scintille che possono incendiare la polvere o le esalazioni volatili.
- Tenere lontani i bambini e tutti i presenti quando si aziona un utensile elettrico.** Una distrazione può provocare la perdita del controllo.

Sicurezza elettrica

1. **Le spine dell'utensile elettrico devono corrispondere alle prese. Non modificare le spine in alcun modo. Non usare adattatori con utensili elettrici con messa a terra.** L'uso di spine non modificate e di prese corrispondenti riduce il rischio di shock elettrico.
2. **Evitare il contatto del corpo con superfici di messa a terra quali tubi, termosifoni, fornelli e frigoriferi.** Se il corpo viene collegato a terra, vi è un aumentato rischio di shock elettrico.
3. **Non esporre gli utensili elettrici a pioggia o umidità.** La penetrazione di acqua in un utensile elettrico aumenta il rischio di shock elettrico.
4. **Usare il cavo nel modo opportuno. Non usare il cavo per trasportare, tirare o scollegare l'utensile elettrico. Tenere il cavo lontano da calore, olio, bordi appuntiti o parti in movimento.** Cavi danneggiati o aggrovigliati aumentano il rischio di shock elettrico.
5. **Quando si usa un utensile elettrico all'aperto, usare una prolunga idonea.** L'uso di un cavo idoneo per l'uso all'aperto riduce il rischio di shock elettrico.
6. **Se è inevitabile utilizzare un utensile elettrico in un luogo umido, usare un alimentatore protetto da RCD (dispositivo a corrente residua).** L'uso di un RCD riduce il rischio di shock elettrico.
7. **Gli utensili elettrici possono produrre campi elettromagnetici (EMF) non dannosi per l'utente.** Tuttavia, gli utenti con pacemaker e altri dispositivi medici simili devono contattare il produttore del dispositivo e/o il medico per un consiglio prima di utilizzare questo utensile elettrico.

Sicurezza personale

1. **Restare vigili, prestare attenzione a quello che si sta facendo e usare il buon senso quando si adopera un utensile elettrico. Non utilizzare un utensile elettrico se si è stanchi o sotto l'influenza di droghe, alcool o medicine.** Un momento di disattenzione mentre si adopera un utensile elettrico può provocare gravi lesioni personali.
2. **Utilizzare apparecchiature di protezione individuale. Indossare sempre una protezione per gli occhi.** Apparecchiature di protezione, quali mascherine, scarpe antiscivolo, casco o protezioni acustiche utilizzati per condizioni adeguate ridurranno le lesioni personali.
3. **Evitare l'avviamento accidentale. Assicurarsi che l'interruttore sia in posizione "off" prima di collegarlo alla fonte di alimentazione e / o al pacco batteria, prendere in mano lo strumento o trasportarlo.** Il trasporto di strumenti elettrici con il dito sull'interruttore o l'alimentazione di strumenti elettrici con l'interruttore acceso può provocare incidenti.
4. **Rimuovere eventuali chiavi di regolazione o chiavi inglesi prima di accendere l'utensile elettrico.** Lasciare una qualsiasi chiave collegata a una parte rotante dell'utensile elettrico può provocare lesioni personali.
5. **Non sporgersi troppo. Mantenere sempre i piedi saldi a terra e un buon equilibrio.** Ciò consente di avere un miglior controllo dell'utensile elettrico in situazioni inaspettate.

6. **Vestirsi adeguatamente. Non indossare indumenti larghi o gioielli. Tenere i capelli e i vestiti lontani dalle parti in movimento.** Indumenti larghi, gioielli o capelli lunghi potrebbero restare intrappolati dalle parti in movimento.
7. **Se si dispone di dispositivi per il collegamento di sistemi per l'estrazione e la raccolta della polvere, assicurarsi che siano collegati e usati in modo idoneo.** L'uso della raccolta della polvere può ridurre i rischi legati alla polvere.
8. **Non permettere che la familiarità acquisita con l'utilizzo frequente degli strumenti ti consenta di diventare troppo di sicuro di te e ignorare i principi di sicurezza degli strumenti.** Un'azione imprudente può causare gravi lesioni in una frazione di secondo.
9. **Indossare sempre occhiali protettivi per proteggere gli occhi da lesioni quando si utilizzano utensili elettrici.** Gli occhiali devono essere conformi a ANSI Z87.1 negli Stati Uniti, EN 166 in Europa o AS/NZS 1336 in Australia/Nuova Zelanda. In Australia/Nuova Zelanda, per legge è obbligatorio indossare una visiera per proteggere anche il viso.

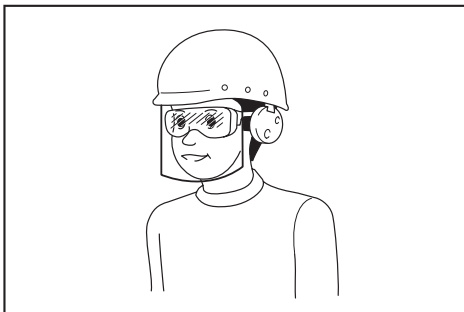

È responsabilità del datore di lavoro imporre l'utilizzo di adeguati dispositivi di protezione della sicurezza da parte degli operatori dell'utensile e di altre persone nelle immediate vicinanze dell'area di lavoro.

Uso e cura degli utensili elettrici

1. **Non forzare l'utensile elettrico. Usare l'utensile elettrico idoneo per la propria applicazione.** L'utensile elettrico in questione lavorerà meglio e, in modo più sicuro, se usato alla tensione per il quale è stato progettato.
2. **Non usare l'utensile elettrico se l'interruttore di accensione/spengimento non funziona.** Un utensile elettrico che non può essere controllato dall'interruttore è pericoloso e deve essere riparato.
3. **Scollegare la spina dalla fonte di alimentazione e/o rimuovere il pacco batteria, se rimovibile, dall'utensile elettrico prima di realizzare qualsiasi regolazione, cambiare accessori o riporre utensili elettrici.** Queste misure di sicurezza preventive riducono il rischio di avvio accidentale dell'utensile elettrico.
4. **Riporre l'utensile elettrico inattivo fuori dalla portata dei bambini e non consentire a persone che non sono familiari con queste istruzioni di adoperare l'utensile.** Gli utensili elettrici sono pericolosi nelle mani di utenti inesperti.

5. **Manutenzione degli utensili elettrici e accessori.** Assicurarsi che le parti in movimento non siano disallineate o legate, che non vi siano componenti rotti e delle altre condizioni che potrebbero influire sul funzionamento dell'utensile elettrico. **Se l'utensile elettrico è danneggiato, farlo riparare prima di utilizzarlo.** Molti incidenti sono causati dalla scarsa manutenzione.
6. **Mantenere appuntiti e puliti gli utensili da taglio.** Se gli strumenti da taglio sono adeguatamente conservati con bordi di taglio affilati, sono meno propensi a legarsi e più facili da controllare.
7. **Usare l'utensile elettrico, gli accessori, le punte ecc. in accordo con queste istruzioni, tenendo in considerazione le condizioni di lavoro e del lavoro da svolgere.** L'uso di un utensile elettrico per operazioni diverse da quelle previste potrebbe provocare situazioni pericolose.
8. **Tenere le impugnature e le superfici di presa asciutte, pulite e prive di olio e grasso.** In situazioni impreviste, le impugnature scivolose e le superfici di presa non consentono una manipolazione e un controllo sicuri dell'utensile.
9. **Non indossare guanti da lavoro di stoffa che potrebbero rimanere impigliati quando si utilizza l'utensile.** L'aggraviamento di guanti da lavoro in tessuto nelle parti in movimento può portare a lesioni personali.

Utilizzo e manutenzione dell'utensile a batteria

1. **Ricaricare solo con il caricabatterie specificato dal produttore.** Un caricabatterie adatto ad un tipo di batteria può creare il rischio di incendio se utilizzato con un altro tipo di batteria.
2. **Utilizzare gli utensili elettrici solo con pacchi batteria specificatamente predisposti.** L'uso di altri pacchi batteria può creare un rischio di lesioni di incendio.
3. **Quando il pacco batteria non viene utilizzato, tenerlo lontano da altri oggetti metallici, come graffette, monete, chiavi, chiodi, viti o altri piccoli oggetti metallici, che possono effettuare un collegamento da un terminale all'altro.** Il cortocircuito tra i terminali della batteria può causare ustioni o incendi.
4. **In condizioni abusive, il liquido può essere espulso dalla batteria; evitare il contatto. In caso di contatto accidentale, sciacquare con acqua. Se il liquido entra in contatto con gli occhi, consultare inoltre un medico.** Il liquido espulso dalla batteria può causare irritazione o ustioni.
5. **Non utilizzare batterie o dispositivi danneggiati o modificati.** Batterie danneggiate o modificate possono avere reazioni imprevedibili con conseguente incendio, esplosione o rischio di lesioni.
6. **Non esporre un pacco batteria o lo strumento al fuoco o a temperature eccessive.** L'esposizione al fuoco o a temperature superiori a 130 °C può provocare esplosioni.
7. **Seguire tutte le istruzioni di carica e non caricare il pacco batteria o lo strumento al di fuori dell'intervallo di temperatura specificato nelle istruzioni.** Una carica impropria o a temperature al di fuori dell'intervallo di temperatura specificato può danneggiare la batteria e aumentare il rischio di incendio.

Assistenza

1. **Far riparare l'utensile elettrico da un tecnico qualificato utilizzando che usa solo parti di ricambio identiche.** Ciò garantisce la sicurezza dell'utensile elettrico.
2. **Non riparare mai pacchi batteria danneggiati.** La manutenzione dei pacchi batteria deve essere realizzata solo dal produttore o da fornitori di servizi autorizzati.
3. **Seguire le istruzioni per la lubrificazione e la sostituzione degli accessori.**

Avvertenze di sicurezza per spruzzatori da giardino a batteria

⚠ATTENZIONE: Rischio di incendio o esplosione. Non spruzzare liquidi infiammabili come la benzina. Cerca questo riferimento di simbolo sul contenitore.

⚠ATTENZIONE: Alcuni spray creati dai prodotti utilizzati con lo spruzzatore contengono sostanze chimiche note per provocare il cancro, difetti alla nascita o altri danni riproduttivi.

Alcuni esempi di queste sostanze chimiche sono:

- composti in fertilizzante
 - composti in insetticidi, erbicidi e pesticidi;
 - arsenico e cromo da legname trattato chimicamente.
- Seguire le indicazioni sui contenitori di tutti questi prodotti. In modo da ridurre l'esposizione a queste sostanze chimiche, indossare dispositivi di sicurezza approvati come maschere per il viso appositamente progettate per filtrare gli spray, guanti e altri dispositivi di protezione appropriati.

- **Prima di usare un qualsiasi pesticida o altro materiale spray in questo spruzzatore, leggere con attenzione l'etichetta sul suo contenitore originale e seguire le sue istruzioni.** Alcuni materiali spray sono pericolosi e non devono essere utilizzati in questo spruzzatore, poiché potrebbero danneggiare lo spruzzatore e causare gravi lesioni personali o danni alla proprietà.
- **Pericolo di scosse elettriche.** Non spruzzare mai verso le prese elettriche.
- **Non utilizzare prodotti chimici o prodotti chimici di qualità commerciale per scopi commerciali o industriali.** Usare solo prodotti chimici per prati e giardini a base d'acqua di consumo.
- **Non versare liquidi caldi o bollenti nel serbatoio.** Questi potrebbero indebolire o danneggiare il tubo o il serbatoio.
- **L'area di spruzzatura deve essere ben ventilata.**
- **Evitare di spruzzare nelle giornate ventose.** Lo spray potrebbe essere spruzzato in maniera accidentale su piante o oggetti che non devono essere spruzzati.
- **Conservare lo spruzzatore in uno spazio interno che sia sicuro e ben ventilato con il serbatoio del fluido vuoto.**
- **Non utilizzare in questo spruzzatore liquidi caustici (alcali) auto riscaldanti o corrosivi (acidi).** Questi possono corrodere le parti metalliche o indebolire il serbatoio e il tubo.

- **Conoscere il contenuto della sostanza chimica che viene spruzzata.** Leggere tutte le schede di sicurezza dei materiali (MSDS) e le etichette dei contenitori fornite con la sostanza chimica. Seguire le istruzioni di sicurezza del produttore chimico.
- **Non lasciare residui o i materiali spray nel serbatoio dopo aver utilizzato lo spruzzatore.** Pulire dopo ogni utilizzo.
- **Non fumare durante l'utilizzo dello spruzzatore o spruzzare in presenza di scintille o fiamme.**
- **Rischio di iniezione.** Non scaricare in maniera diretta sulla pelle.
- **Non immergere lo spruzzatore in acqua o altri liquidi per ridurre il rischio di scosse elettriche.** Non mettere o conservare lo spruzzatore dove potrebbe cadere o essere trascinato in una vasca o in un lavandino.
- **Conservare questo prodotto.** Verificare in maniera accurata sia l'interno che l'esterno dello spruzzatore ed esaminare le parti prima di ogni utilizzo. Verificare la presenza di tubi flessibili rotti e deteriorati, perdite, ugelli ostruiti e parti mancanti o danneggiate. Se il prodotto fosse danneggiato, farlo riparare prima di usarlo. Molti incidenti sono causati da prodotti di scarsa manutenzione.
- **Scollare la batteria dal prodotto prima di scaricare, pulire o riporre lo spruzzatore.** Tali misure di sicurezza preventive riducono il rischio di avviamento accidentale.
- **Indossare sempre una protezione per gli occhi con schermi laterali o occhiali di protezione contrassegnati per la conformità con ANSI Z87.1.** Alimenti, i liquidi potrebbero entrare negli occhi con conseguenti lesioni gravi.
- **Proteggere i propri polmoni.** Indossare una mascherina o una maschera antipolvere quando viene utilizzato lo spruzzatore. Seguire questa regola ridurrà il rischio di gravi lesioni personali.
- **Gli strumenti a batteria non devono essere collegati a una presa elettrica; perciò sono sempre in condizioni operative.** Quando non si utilizza lo strumento a batteria o quando si cambiano gli accessori prestare attenzione ai possibili rischi. Quando lo strumento non è in uso rimuovere il pacco batteria. Seguire questa regola ridurrà il rischio di scosse elettriche, incendi o gravi lesioni personali.
- **Non mettere gli utensili a batteria o le relative batterie vicino a fiamme o fonti di calore.** Questo ridurrà il rischio di esplosione e possibilmente lesioni.
- **Non schiacciare, far cadere o danneggiare il pacco batteria. Non usare un pacco batteria o un caricabatterie che sia caduto o abbia ricevuto un forte colpo.** Una batteria danneggiata è soggetta a esplosione. Smettere immediatamente in maniera appropriata una batteria caduta o danneggiata.
- **Le batterie possono esplodere in presenza di una fonte di accensione, come una fiamma pilota.** Non utilizzare mai prodotti senza fili in presenza di fiamme libere per ridurre il rischio di gravi lesioni personali. Una batteria esplosa può spingere detriti e sostanze chimiche. In caso di esposizione, sciacquare subito con acqua.
- **Non caricare lo strumento a batteria in un luogo umido o bagnato.** Seguire questa regola ridurrà il rischio di scosse elettriche.
- **Per ottenere i migliori risultati, lo strumento a batteria deve essere caricato in un luogo in cui la temperatura è superiore a 10 ° C (50 ° F) ma inferiore a 40 ° C (104 ° F).** Non conservare all'esterno o all'interno di veicoli per ridurre il rischio di gravi lesioni personali.
- **In condizioni di utilizzo o temperatura estreme, potrebbe verificarsi una perdita di liquido dalla batteria.** Se il liquido dovesse venire a contatto con la pelle, lavare immediatamente con acqua e sapone. Se il liquido dovesse venire a contatto con gli occhi, sciacquarli con acqua pulita per almeno 10 minuti, dopo di che consultare subito un medico. Seguire questa regola ridurrà il rischio di gravi lesioni personali.
- **Non utilizzare l'apparecchio a batteria sotto la pioggia.**
- **Non utilizzare l'apparecchio a batteria sotto la pioggia.** Prestare attenzione nel maneggiare le batterie per non cortocircuitare la batteria con materiali conduttivi come anelli, braccialetti e chiavi. La batteria o il conduttore possono surriscaldarsi e causare ustioni.
- **Non gettare la batteria / le batterie nel fuoco.** La cella potrebbe esplodere. Per lo smaltimento, atterrarsi alle disposizioni delle normative locali.
- **Non aprire o manomettere la batteria / le batterie.** L'elettrolita che fuoriesce è corrosivo e può causare danni agli occhi o alla pelle. Può essere tossico se ingerito.
- **Evitare ambienti pericolosi -** Non utilizzare elettrodomestici in luoghi umidi o bagnati.
- **Usare l'apparecchio corretto -** Non utilizzare l'apparecchio per alcun lavoro tranne quello per il quale è previsto.
- **Non forzare l'apparecchio -** Farà il lavoro meglio e con meno probabilità di un rischio di lesioni alla velocità per cui è stato progettato.
- **Conservare gli elettrodomestici inattivi al chiuso -** Quando non vengono usati, gli apparecchi devono essere conservati al chiuso in un luogo asciutto, alto o chiuso a chiave, fuori dalla portata dei bambini.
- **Tenere l'apparecchio con cura -** Tenerlo pulito per avere le migliori prestazioni e ridurre il rischio di lesioni. Seguire le istruzioni per cambiare gli accessori. Controllare il cavo dell'apparecchio e, se danneggiato, farlo riparare da un centro di assistenza autorizzato. Tenere le impugnature asciutte, pulite e prive di olio e grasso.
- **Controllare le parti danneggiate -** Prima di utilizzare ancora l'apparecchio, è necessario controllare attentamente una protezione o un'altra parte danneggiata per determinare che funzionerà in maniera corretta e svolgerà la funzione prevista. Verificare l'allineamento delle parti mobili, il grippaggio delle parti mobili, la rottura delle parti, il montaggio e qualsiasi altra condizione che possa influire sul suo funzionamento. Una protezione o altra parte danneggiata deve essere adeguatamente riparata o sostituita da un centro di assistenza autorizzato a meno che non sia indicato altrove in questo manuale.
- **Non rovesciare un serbatoio pieno per evitare perdite nel caso in cui il coperchio del serbatoio non sia serrato.**

Importanti istruzioni di sicurezza per la cartuccia della batteria

1. **Prima di utilizzare la cartuccia della batteria, leggere tutte le istruzioni e i segni di attenzione (1) sul caricabatterie, (2) sulla batteria e (3) sul prodotto che utilizza la batteria.**
2. **Non smontare o manomettere la cartuccia della batteria.** Può provocare un incendio, un calore eccessivo o un'esplosione.
3. **Se il tempo di funzionamento si è ridotto eccessivamente, interrompere immediatamente l'utilizzo.** Ciò può comportare il rischio di surriscaldamento, possibili ustioni e persino un'esplosione.
4. **Se l'elettrolito entra negli occhi, sciacquarli con acqua pulita e consultare immediatamente un medico.** Ciò può comportare la perdita della vista.
5. **Non causare il cortocircuito della batteria:**
 - (1) **Non toccare i terminali con materiale da conduzione.**
 - (2) **Evitare di conservare la batteria in un contenitore con altri oggetti metallici come chiodi, monete, ecc.**
 - (3) **Non esporre la batteria all'acqua o alla pioggia.**

Un cortocircuito della batteria può causare un grande flusso di corrente, surriscaldamento, possibili ustioni e persino un guasto.

6. **Non conservare e usare l'apparecchio e la cartuccia della batteria in luoghi dove la temperatura può raggiungere o superare i 50 °C (122 °F).**
7. **Non incenerire la batteria anche se gravemente danneggiata o completamente esaurita.** La batteria può esplodere in caso di incendio.
8. **Non inchiodare, tagliare, frantumare, schiacciare, lanciare, far cadere la cartuccia della batteria o colpire la cartuccia della batteria con un oggetto duro.** Ciò può provocare un incendio, un calore eccessivo o un'esplosione.
9. **Non utilizzare una batteria danneggiata.**
10. **Le batterie agli ioni di litio sono soggette ai requisiti della legislazione sulle merci pericolose.** Per i trasporti commerciali, ad esempio da parte di terzi, spedizionieri, devono essere rispettati i requisiti speciali per l'imballaggio e l'etichettatura. Per la preparazione dell'articolo da spedire è necessario consultare un esperto di materiali pericolosi. Si prega di osservare anche le eventuali disposizioni nazionali più dettagliate. Coprire con un nastro adesivo i contatti scoperti e imballare la batteria in modo tale che non possa muoversi nell'imballaggio.

11. **Per lo smaltimento della cartuccia della batteria, rimuoverla dall'apparecchiatura e smaltirla in un luogo sicuro.** Seguire le normative locali relative allo smaltimento della batteria.
12. **Utilizzare le batterie solo con i prodotti indicati da Makita.** L'installazione delle batterie su prodotti non conformi può provocare incendi, eccessivo calore, esplosione o perdita di elettrolita.
13. **Se l'utensile non viene utilizzato per un lungo periodo di tempo, la batteria deve essere rimossa dall'utensile.**
14. **Durante e dopo l'uso, la cartuccia della batteria può assumere calore che può causare ustioni o ustioni a bassa temperatura.** Prestare attenzione alla manipolazione delle cartucce a batteria calda.
15. **Non toccare il terminale dell'utensile subito dopo l'uso perché potrebbe diventare abbastanza caldo da causare ustioni.**
16. **Non lasciare che schegge, polvere o sporcizia si incastrino nei terminali, nei fori e nelle scanalature della cartuccia della batteria.** Ciò può comportare prestazioni scadenti o il guasto dell'utensile o della cartuccia della batteria.
17. **A meno che l'utensile non supporti l'uso in prossimità di linee elettriche ad alta tensione, non utilizzare la cartuccia della batteria in prossimità di linee elettriche ad alta tensione.** Ciò può comportare malfunzionamenti o il guasto dell'utensile o della cartuccia della batteria.
18. **Tenere la batteria lontano dai bambini.**

CONSERVARE LE PRESENTI ISTRUZIONI.

⚠ATTENZIONE: Utilizzare solo batterie originali Makita. L'uso di batterie non originali Makita, o di batterie che sono state alterate, può provocare lo scoppio della batteria causando incendi, lesioni personali e danni. Si annulla anche la garanzia Makita per l'utensile e il caricabatterie Makita.

Suggerimenti per mantenere la massima durata della batteria

1. **Caricare la cartuccia della batteria prima di scaricarla completamente.** Spegnerne sempre dell'apparecchio e ricaricare la cartuccia della batteria quando l'apparecchio mostra un calo di potenza.
2. **Non ricaricare mai una batteria completamente carica.** Una carica eccessiva riduce la durata della batteria.
3. **Caricare la batteria a temperatura ambiente a 10 °C - 40 °C (50 °F - 104 °F).** Lasciare raffreddare una batteria calda prima di caricarla.
4. **Quando non si utilizza la cartuccia della batteria, rimuoverla dall'utensile o dal caricabatterie.**
5. **Caricare la cartuccia della batteria se non viene utilizzata per un lungo periodo (più di sei mesi).**

UTILIZZO E MANUTENZIONE DELLO SPRUZZATORE DA GIARDINO SENZA FILI

1. Lo spruzzatore da giardino senza fili può funzionare con la cartuccia della batteria agli ioni di litio Makita. L'utilizzo di altre batterie potrebbe creare un rischio di incendio. Ricaricare le batterie solo con il caricabatterie specificato. Un caricabatterie che può essere adatto per un tipo di batteria può creare un rischio di incendio se utilizzato con un'altra batteria.
2. Quando si inserisce o si rimuove la batteria, posizionare sempre lo spruzzatore da giardino senza fili su una superficie piana e stabile.
3. Non utilizzare batterie, accessori o accessori non consigliati dal produttore di questo apparecchio. L'utilizzo di batterie, allegati o accessori non consigliati può provocare gravi lesioni personali.

MONTAGGIO

⚠ ATTENZIONE:

Assicurarsi sempre che la macchina sia spenta e la cartuccia della batteria sia stata rimossa prima di compiere qualsiasi lavoro sulla macchina.

⚠ ATTENZIONE:

Assicurarsi che tutte le parti siano saldamente assemblate in modo che il liquido non fuoriesca durante il funzionamento della macchina.

Assemblaggio della lancia spray

1. Rimuovere il cappuccio dall'impugnatura.
2. Assicurarsi che l'anello O sia in posizione, dopo di che infilare la lancia spray sull'impugnatura e serrarla saldamente. Fare riferimento alla Figura 1.
3. Allentare il dado di prolunga ed estrarre la lancia spray alla lunghezza desiderata.
4. Stringere nuovamente il dado di estensione.

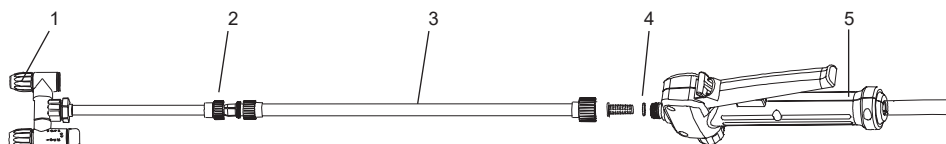

1	Testa di spruzzo regolabile	2	Dado di estensione
3	Lanca spray	4	Anello O
5	Impugnatura		

Figura 1

Tracolla

Attaccare la tracolla ai ganci della macchina come mostrato in figura. Fare riferimento alla Figura 2.

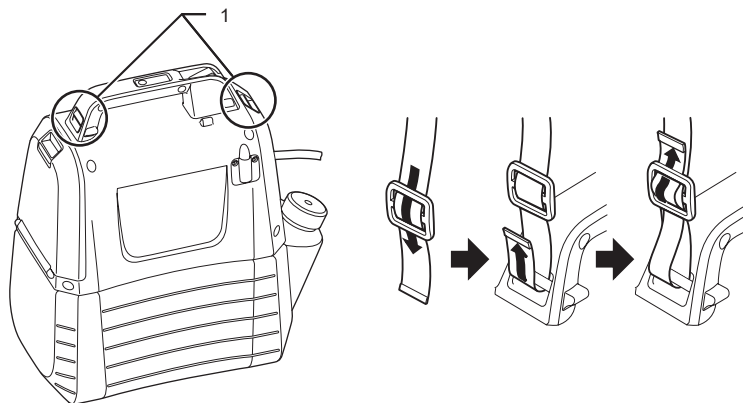

1	Appendere
---	-----------

Figura 2

DESCRIZIONE FUNZIONALE

⚠ ATTENZIONE:

Assicurarsi sempre che la macchina sia spenta e la cartuccia della batteria sia stata rimossa prima di regolare o controllare il funzionamento della macchina.

Installazione o rimozione della cartuccia della batteria

⚠ ATTENZIONE:

- Spegnerne sempre la macchina prima di installare o rimuovere la cartuccia della batteria.
- Tenere saldamente sia la macchina sia la cartuccia della batteria durante l'inserimento o la rimozione della cartuccia. Se la macchina e la cartuccia della batteria non sono tenuti saldamente possono scivolare dalle mani e provocare danni sia alla macchina sia alla cartuccia e anche lesioni personali.
- Non esercitare forza durante l'inserimento della cartuccia della batteria. Se la cartuccia non scorre facilmente, non viene inserita correttamente.

Per installare la cartuccia della batteria, abbassare la leva di blocco, quindi aprire il coperchio della batteria. Allineare la linguetta della cartuccia batteria con la scanalatura dell'alloggiamento e inserirla in posizione. Inserirlo sempre completamente fino a quando non si blocca in posizione con un piccolo clic. Fare riferimento alla Figura 3.

Per rimuovere la cartuccia della batteria, farla scorrere dalla macchina mentre si preme il pulsante. Fare riferimento alla Figura 4.



Figura 3



Figura 4

Indicazione della capacità residua della batteria

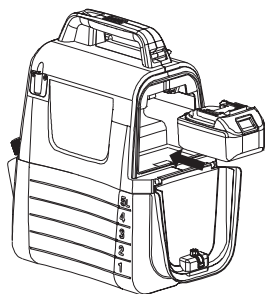
Premere il pulsante di controllo sulla macchina per indicare la capacità residua della batteria. Le spie si accendono per alcuni secondi. Fare riferimento alla Figura 5.

Spie luminose		Capacità residua della batteria
■ Illuminato	□ Spento	
■ ■ ■		dal 50 % al 100 %.
■ ■ □		dal 30 % al 50 %.
■ □ □		dal 0 % al 30 %.

NOTA:

- A seconda delle condizioni d'uso della temperatura ambiente, l'indicazione può differire leggermente dalla capacità effettiva.



Figura 5

Sistema di protezione macchina / batteria

La macchina è dotata del sistema di protezione. Questo sistema interrompe automaticamente l'alimentazione al motore per prolungare la durata della macchina e della batteria. La macchina si arresterà automaticamente durante il funzionamento se la macchina o la batteria si trovano in una delle seguenti condizioni.

- Protezione da sovraccarico: Quando la macchina viene azionata in modo tale da farle assorbire una corrente anormalmente elevata, la macchina si arresta automaticamente senza alcuna indicazione. In questa situazione, spegnere la macchina e interrompere l'applicazione che ha causato il sovraccarico della macchina. Quindi accendere la macchina per riavviare.
- Protezione da sovraccarica: Quando la capacità della batteria si riduce, la macchina si arresta automaticamente. Se la macchina non funziona anche quando gli interruttori sono azionati, rimuovere la cartuccia della batteria dalla macchina e caricarla.

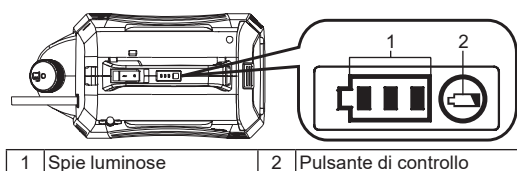
Indicazione della capacità residua della batteria

Solo per le cartucce della batteria con l'indicatore







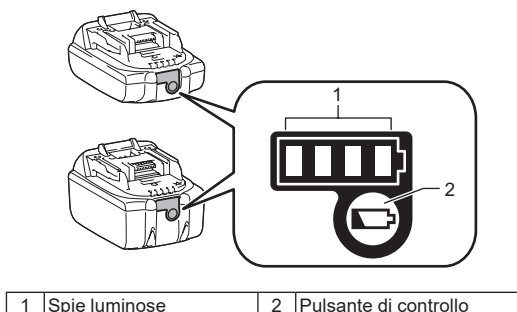

Figura 6

Premere il pulsante di controllo sulla cartuccia della batteria per indicare la capacità residua della batteria. Le spie si accendono per alcuni secondi.

Spie luminose		Capacità residua
 Illuminato	 Spento	
		dal 75 % al 100 %.
		dal 50 % al 75 %.
		dal 25 % al 50 %.
		dal 0 % al 25 %.

NOTA: A seconda delle condizioni d'uso della temperatura ambiente, l'indicazione può differire leggermente dalla capacità effettiva.

NOTA: Il primo indicatore luminoso (all'estremità sinistra) lampeggia quando il sistema di protezione della batteria è in funzione.

Miscela



ATTENZIONE! Seguire sempre le istruzioni del produttore della sostanza chimica stampate sull'etichetta del prodotto per l'uso, la pulizia e lo stoccaggio. Pulire in maniera accurata dopo ogni utilizzo, seguendo le istruzioni nella sezione Manutenzione e pulizia di questo manuale. I prodotti chimici devono essere conservati fuori dalla portata dei bambini. La mancata osservanza di questa precauzione può provocare gravi lesioni personali.



ATTENZIONE! IL PRODOTTO È PROGETTATO PER L'IRRORAZIONE DI SOSTANZE CHIMICHE PER LA CASA E IL GIARDINO DI CONSUMO COME DISSORI DI ERBE, FUNGICIDI, INSETTICIDI E FERTILIZZANTI.



ATTENZIONE: Assicurarsi che nessun prodotto chimico utilizzato in precedenza sia stato lasciato nel serbatoio. In tal caso, potrebbe verificarsi una reazione chimica che genera gas nocivi.



AVVISO: Non riempire eccessivamente il serbatoio. Questo potrebbe danneggiare la macchina.



AVVISO: I liquidi da spruzzare devono essere sottili come l'acqua. I liquidi più densi non spruzzano correttamente.

1. Rimuovere la batteria prima di aggiungere liquido chimico al serbatoio.
 2. Tenere saldamente il serbatoio e ruotarlo in senso antiorario in modo da separare l'alloggiamento del motore dal serbatoio. Fare riferimento alla Figura 7.
 3. Svitare e rimuovere il misurino.
 4. Misura il liquido consigliato. La tazza può essere utilizzata per misurare fino a 50 ml (2 oz) di liquido. Fare riferimento alla Figura 8.
 5. Versare con cautela il liquido nel serbatoio con misurino attraverso l'apertura di riempimento del serbatoio. Puoi anche sciogliere completamente il liquido chimico in acqua in un contenitore separato e poi versarlo nel serbatoio. Assicurarsi di versare sempre il liquido chimico nel serbatoio attraverso l'apertura di riempimento del serbatoio piuttosto che la piccola apertura che serve per conservare il misurino. Verificare che il filtro di riempimento del serbatoio sia in posizione. Fare riferimento alla Figura 9.
 6. Risciacquare il misurino con acqua pulita.
 7. Rimontare la tazza assicurandosi che sia ben serrata.
 8. Inserire il tubo nella parte depressa del filtro di riempimento del serbatoio. Fare riferimento alla Figura 10.
 9. Riattaccare l'alloggiamento del motore al serbatoio e ruotarlo in senso orario per "fare clic". Fare riferimento alla Figura 11.
- * Il contenitore non è incluso.

Figura 7



Figura 8



Figura 9

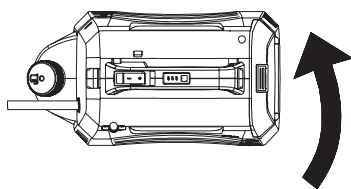

Figura 10

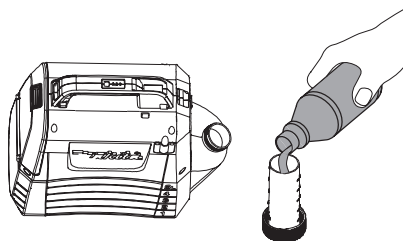

Figura 11

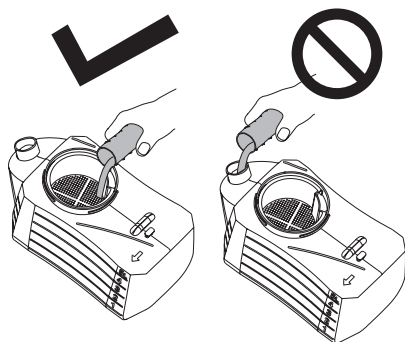

FUNZIONAMENTO

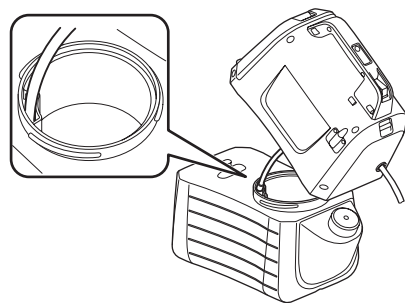
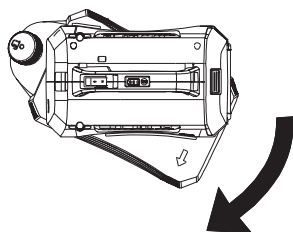

ATTENZIONE! Rischio di incendio o esplosione. L'area di spruzzatura deve essere ben ventilata e lontana da scintille o fiamme.

ATTENZIONE:

Quando si utilizza la macchina, assicurarsi di mettere saldamente la cintura per le spalle sulla spalla.

Accensione/spengimento della macchina

1. Prima di utilizzare la macchina, indossare occhiali protettivi e altri dispositivi di sicurezza.
2. Premere l'interruttore di On/off per avviare la macchina.
3. Tenere premuta la leva per iniziare a spruzzare. Fare riferimento alla Figura 12.
4. Rilasciare la leva per interrompere la spruzzatura.

Blocco su

La funzione di blocco è utile per lo spruzzo continuo o quando si copre una vasta area.

1. Per bloccare, premere la leva verso il basso e tirare il pulsante di blocco all'indietro, quindi rilasciare la leva. Fare riferimento alla Figura 13.
2. Per rilasciare il blocco, premere la leva e spingere in avanti il pulsante di blocco.

Nota: Assicurarsi che la leva non sia in posizione bloccata prima di inserire la batteria nella macchina.



Figura 12



Figura 13

Adattamento al tipo monotesta

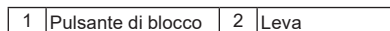
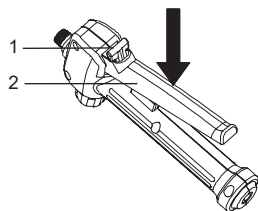
1. Ruotare il rubinetto sul lato di "lock" per utilizzare la macchina come un tipo di testa. Fare riferimento alla Figura 14.

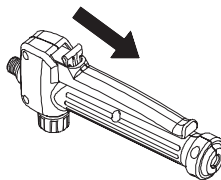

Figura 14

Spray regolante

È possibile nebulizzare o spruzzare il liquido utilizzando la testina di spruzzatura regolabile.

1. Rimuovere il pacco batteria dalla macchina.
2. Per nebulizzare il liquido, stringere la testina di spruzzatura regolabile.
3. Per spruzzare il liquido, allentare la testina di spruzzatura regolabile.

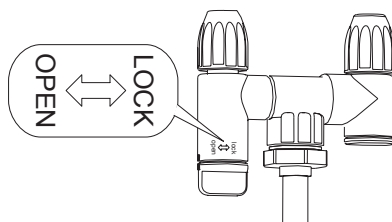
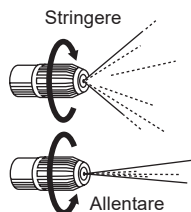

ATTENZIONE

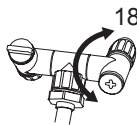

- Non ribaltare il rubinetto oltre i 180°. L'orificio di dispersione potrebbe rompersi.
- Non toccare in maniera accidentale la leva dell'ugello quando lo si appoggia sul supporto dell'ugello per evitare spruzzi errati.
- Non lasciare residui chimici all'interno del serbatoio per un lungo periodo di tempo. Ciò danneggerebbe le parti e ridurrebbe la durata del prodotto.

Spruzzatura



ATTENZIONE! Non appoggiare mai il prodotto a terra durante l'uso. Evitare sempre che la macchina e la batteria si bagnino. Non spruzzare vicino o direttamente sull'unità.

1. Puntare l'ugello dello spruzzatore direttamente sulle piante o sugli oggetti che si desidera spruzzare.
2. Non puntare mai l'estremità spray della lancia su te stesso o su altri.
3. Fare attenzione agli schizzi, stare abbastanza lontano dall'oggetto da spruzzare per evitare che lo spray ricada su di te.
4. Non spruzzare mai in direzione di persone o animali; spruzzare sempre sottovento.
5. Evitare di spruzzare nelle giornate ventose. Lo spray potrebbe essere spruzzato in maniera accidentale su piante o oggetti che non devono essere spruzzati.

MANUTENZIONE E PULIZIA

ATTENZIONE:

Prima di procedere a qualsiasi controllo o manutenzione, assicurarsi sempre che la macchina sia spenta e che la cartuccia della batteria sia stata rimossa.

Per mantenere la SICUREZZA e l'AFFIDABILITÀ del prodotto, le riparazioni, la manutenzione o la regolazione devono essere eseguite presso Centri di assistenza locale o autorizzati Makita, utilizzando sempre parti di ricambio Makita.

MANUTENZIONE



ATTENZIONE! Per evitare gravi lesioni personali, rimuovere sempre il pacco batteria dalla macchina durante la pulizia o l'esecuzione di qualsiasi manutenzione.



ATTENZIONE! Indossare sempre una protezione per gli occhi con schermi laterali o occhiali di protezione contrassegnati per la conformità con ANSI Z87.1. Altrimenti, i liquidi potrebbero entrare negli occhi con conseguenti lesioni gravi.



ATTENZIONE! Durante la manutenzione, utilizzare solo parti di ricambio identiche. L'utilizzo di altre parti può creare un pericolo o causare danni al prodotto.



ATTENZIONE! Non lasciare mai che liquidi per freni, benzina, oli penetranti, ecc. entrino in contatto con parti in plastica. Le sostanze chimiche possono danneggiare, indebolire o distruggere la plastica, provocando gravi lesioni personali.



AVVISO: Controllare periodicamente l'intero prodotto alla ricerca di parti danneggiate, mancanti o allentate come viti, dadi, bulloni, cappucci, ecc. Serrare saldamente tutti i dispositivi di fissaggio e i cappucci e non utilizzare il prodotto finché tutte le parti mancanti o danneggiate non sono state sostituite. Contattare il servizio clienti o un centro di assistenza qualificato per assistenza.



AVVISO: Non utilizzare mai benzina, benzina, benzina, diluenti, alcool o simili. Possono verificarsi scolorimento, deformazioni o crepe.

MANUTENZIONE GENERALE: Evitare l'utilizzo di solventi durante la pulizia delle parti in plastica. La maggior parte delle materie plastiche è suscettibile di danni da vari tipi di solventi commerciali e può essere danneggiata dal loro utilizzo. Utilizzare abiti puliti per rimuovere sporco, polvere, olio, grasso, ecc.

PULIZIA DEL PRODOTTO



ATTENZIONE! Conservare e smaltire sempre correttamente i prodotti chimici. Lo smaltimento dell'acqua di risciacquo contaminata deve essere eseguito in base alle ordinanze e alle leggi locali.

SVUOTAMENTO DEL SERBATOIO

Se è rimasto del liquido nel serbatoio dopo la spruzzatura, il serbatoio deve essere svuotato prima della pulizia.

- Rimuovere il pacco batteria.
- Rimuovere l'alloggiamento del motore dal serbatoio.
- Scolare il contenuto attraverso l'area di riempimento.

NOTA: Scolare il liquido nel contenitore originale. Non conservare liquidi chimici nel serbatoio.

PULIZIA DEL SERBATOIO

- Riempire il serbatoio per circa un terzo con acqua pulita. È possibile aggiungere una piccola quantità di detersivo domestico delicato.

NOTA: Non utilizzare mai prodotti chimici infiammabili o detersivi abrasivi per pulire il serbatoio.

- Pulire l'esterno del serbatoio con un panno pulito e asciutto.
- Riattaccare l'alloggiamento del motore al serbatoio.
- Reinstallare la batteria. Spruzzare fino a svuotare il serbatoio. Assicurati di dirigere lo spray verso un'area che non sarà danneggiata dalla soluzione spray.
- Riempire e ripetere la procedura con acqua pulita. Potrebbe essere necessario risciacquare il serbatoio più di una volta, quindi svuotarlo di nuovo come indicato sopra.
- Lasciare asciugare completamente tutte le parti prima di reinstallare le parti e riporre l'unità.

PULIZIA DELL'UGELLO

Se l'ugello si ostruisce, utilizzare i passaggi seguenti per pulire.

- Rimuovere il pacco batteria.
- Svitare e rimuovere il cappuccio dell'ugello dalla testina di nebulizzazione regolabile della lancia.
- Spingere un piccolo filo attraverso i fori esposti per rimuovere eventuali detriti. Quindi risciacquare con acqua pulita. Fare riferimento alla Figura 15.
- Pulire la testina di nebulizzazione regolabile con un panno pulito e asciutto e riattaccare il cappuccio dell'ugello alla testina di nebulizzazione regolabile.



Figura 15

PULIZIA DELLA POMPA

Se lo spruzzatore non è in grado di aspirare il fluido dal serbatoio o non può spruzzare il liquido al primo utilizzo o dopo un lungo periodo di conservazione. Seguire le procedure seguenti per pulire la pompa:

1. Spegnere la macchina e rimuovere la batteria.
2. Rimuovere la lancia spray dall'impugnatura.
3. Scaricare il liquido rimanente o conservare il liquido rimanente in un altro contenitore per assicurarsi che il serbatoio sia vuoto.
4. Separare l'alloggiamento del motore dal serbatoio e capovolverlo. Fare riferimento alla Figura 16.
5. Svitare il tappo rosso per aprire il foro di ingresso dell'acqua, quindi collegare il foro al rubinetto dell'acqua. Assicurarsi che l'anello O sia posizionato all'interno del tappo rosso.
6. Aprire lentamente il rubinetto dell'acqua e premere contemporaneamente la leva per consentire all'acqua di sciogliere eventuali detriti aderiti alla pompa. Fare riferimento alla Figura 17.
7. Scollegare il rubinetto dell'acqua e serrare nuovamente il tappo rosso. Verificare che l'anello O all'interno del tappo sia in posizione.

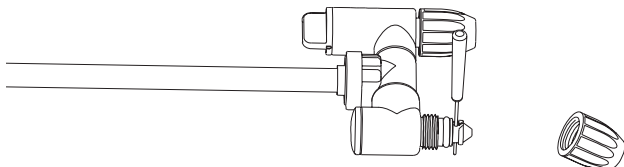
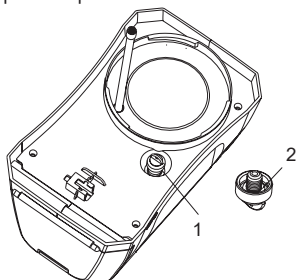

1	Tappo rosso	2	Anello O
---	-------------	---	----------

Figura 16



Figura 17

ACCESSORI OPZIONALI

ATTENZIONE:

Questi accessori o aggiunte sono raccomandati per essere utilizzati con il prodotto Makita specificato in questo manuale. L'uso di qualsiasi altro accessorio o accessorio può comportare il rischio di lesioni alle persone. Utilizzare l'accessorio o l'accessorio o l'accessorio solo per lo scopo dichiarato.

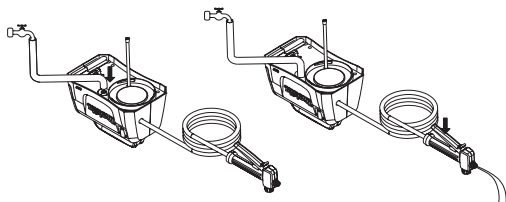
Se è necessaria assistenza per ulteriori informazioni su questi accessori, rivolgersi al Centro di assistenza locale Makita.

- Batteria e caricabatterie originali Makita.

NOTA:

- Alcuni elementi nell'elenco potrebbero essere inclusi nel pacchetto del prodotto come accessori standard. Possono differire da paese a paese.

NEDERLANDS (Originele instructies)

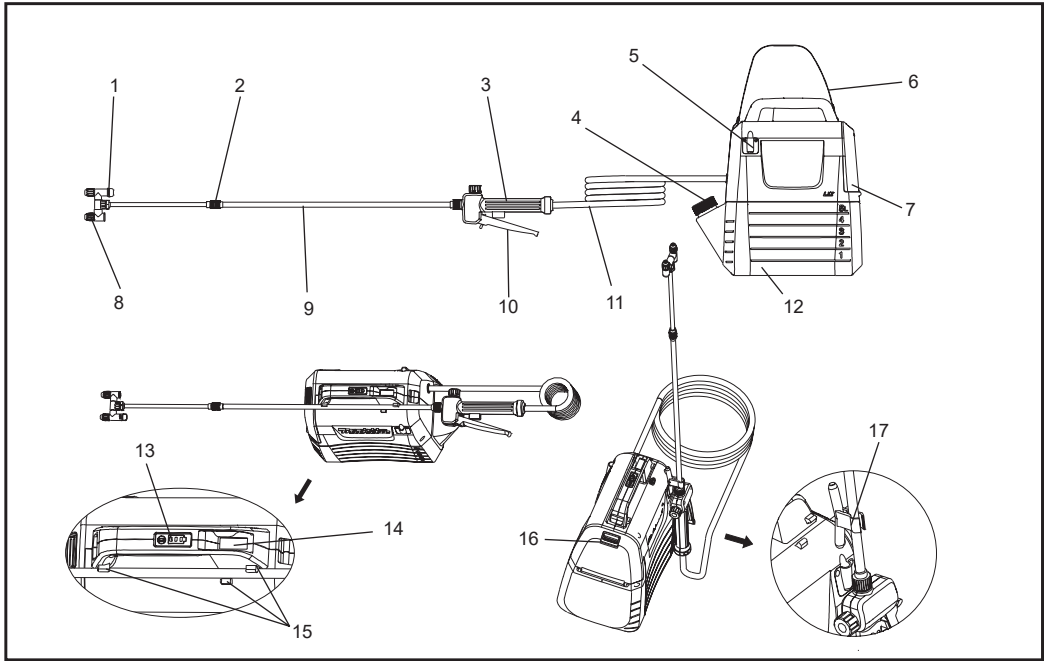

1	Hoofd vervangen cock	2	Verleng noot	3	Hendel	4	Metingkopje
5	Spuiten toverstokje	6	Schouderriem	7	Afdekking van batterij	8	Verstelbare spuiten hoofd
9	Spuiten tover	10	Greep	11	Slang	12	5L tank
13	Indicatielampjes	14	In/uitschakelen	15	Spuiten tover houder	16	Vergrendelingsgreep
17	Haar (om de spuiten tover te koppelen)	-	-	-	-	-	-

SPECIFICATIES

Model		DUS054
Nominale spanning		D.C. 18 V
Tank capaciteit		5 L
Slang lengte		1,7 m
Totale uitbreidbaar lengte		50 - 70 cm
Mondstuk soort		2-Hoofd (Schakelbaar naar 1 hoofd)
Max werkzaam druk		0,3 MPa
Werkzaam druk met het standaard mondstuk	Max	Ongeveer 0,26 Mpa
	Min.	Ongeveer 0,13 Mpa
Stroomvolume met het standaard mondstuk	Max	Ongeveer 0,91 L/min
	Min.	Ongeveer 0,47 L/min
Mondstuk geschikt voor schroef		G 1/4"
Afmetingen (L × B × H)		343 × 182 × 368 mm
Nettogewicht		3,2 - 3,5 kg

- Omdat wij een programma van voortdurend onderzoek en ontwikkeling uitvoeren kunnen de specificaties die hierin worden vermeld, zonder voorafgaande kennisgeving worden gewijzigd.
- Specificaties kunnen van land tot land verschillen.
- Het gewicht kan verschillen afhankelijk van het hulpstuk/de hulpstukken, inclusief de batterijpatroon. De lichtste en zwaarste combinatie, volgens de EPTA-Procedure 01/2014, worden getoond in de tabel.

Geschikte batterijpatroon en lader

Batterijpatroon	BL1820B / BL1830B / BL1840B / BL1850B / BL1860B
Lader	DC18RC / DC18RD / DC18RE / DC18SD / DC18SE / DC18SF / DC18SH











- Enkele van de batterijpatronen en laders die hierboven worden vermeld, zullen afhankelijk van uw geografische locatie of woonplaats misschien niet verkrijgbaar zijn.

⚠️ WAARSCHUWING: Gebruik alleen de hierboven vermelde batterijpatronen en opladers. Het gebruik van andere batterijpatronen en laders kan letsel en/of brand veroorzaken.

⚠️ WAARSCHUWING: Gebruik geen draadvoeding zoals batterijadapter of draagbaar stroompakket met deze machine. De kabel van deze voeding kan het uitvoeren belemmeren en persoonlijk letsel veroorzaken.

Symbolen

Hieronder zijn de symbolen die voor de apparatuur worden gebruikt. Het is belangrijk dat u hiervan de betekenis begrijpt vóór gebruik.

	Draag oor bescherming		Waarschuwing	 Ni-MH Li-ion Alleen voor EU-landen Als gevolg van de aanwezigheid van schadelijke componenten in het apparaat, kunnen oude elektrische en elektronische apparaten, accu's en batterijen negatieve gevolgen hebben voor het milieu en de gezondheid van mensen. Gooi elektrische en elektronische apparaten en accu's niet met het huisvuil weg! In overeenstemming met de Europese richtlijn inzake oude elektrische en elektronische apparaten en inzake accu's en batterijen en oude accu's en batterijen, alsmede de toepassing daarvan binnen de nationale wetgeving, dienen oude elektrische apparaten, accu's en batterijen gescheiden te worden opgeslagen en te worden ingeleverd bij een apart inzamelingspunt voor huishoudelijk afval dat de milieubeschermingsvoorschriften in acht neemt. Dit wordt op het apparaat aangegeven door het symbool van een doorgekruiste afvalcontainer.
	Draag een ademhalingsmasker		Draag oog bescherming	
	Draag veilige schoeisel		Draag beschermende handschoenen	
	Als het regent, gebruikt u het niet in de regen, noch verlaat u de sproeier in het buiten.			
	Lees de instructiehandleiding.			
	Houd de omstanders weg tijdens het spuiten.			

BEOOGD GEBRUIK

Dit apparaat is bestemd voor spuiten.

Lawaai

Het typische A-Gewogen lawaai niveau bevestigt volgens EN62841-1:

Geluidsdrukkniveau (L_{pA}): 70 dB (A) of lager

Onzekerheid (K): 3 dB (A)

NB: De verklaring lawaai emissiewaarde(en) is gemeten krachtens een standaardtestmethode en het kan worden gebruikt worden voor vergelijken van het ene apparaat met het andere.

NB: De verklaring lawaai emissiewaarde(en) kan ook gebruikt worden in een voorlopige evaluatie van de blootstelling.

⚠️ WAARSCHUWING: Draag oor bescherming

⚠️ WAARSCHUWING: De lawaai emissie tijdens het daadwerkelijke gebruik van het elektrisch gereedschap kan verschil hebben met de verklaring waarde(en) die afhankelijk zijn met de manieren waarbij het gereedschap speciaal gebruikt wordt voor het verwerken van het werkstuk.

⚠️ WAARSCHUWING: Zorg ervoor dat u de veiligheidsmaatregelen bevestigt om de exploitant te beschermen, die gebaseerd is op een schatting van de blootstelling in de werkelijke gebruiksomstandigheden (houdt rekening met alle onderdelen van de bewerken cyclus tijdens de periode waarop het gereedschap wordt uitgeschakeld en wanneer het de inactief conditie uitvoer boven de triggertijd).

Trillingen

De totale trillingswaarde (triaxiale vectorsom) zoals vastgesteld volgens EN62841-1:

Gebruikstoepassing: onbelast werking

Trillingsemissie (a_{h1}): 2,5 m/s² of lager

Onzekerheid (K): 1,5 m/s²

NB: De verklaring totale aangegeven waarde(en) van de trillingen is gemeten krachtens een standaardtestmethode en het kan worden gebruikt worden voor vergelijken van het ene apparaat met het andere.

NB: De verklaring totale aangegeven waarde(en) van de trillingen kan ook gebruikt worden in een voorlopige evaluatie van de blootstelling.

⚠️ WAARSCHUWING: De verklaring totale aangegeven waarde(en) van de trillingen kan verschil hebben met de verklaring waarde(en) die afhankelijk zijn met de manieren waarbij het gereedschap speciaal gebruikt wordt voor het verwerken van het werkstuk.

⚠️ WAARSCHUWING: Zorg ervoor dat u de veiligheidsmaatregelen bevestigt om de exploitant te beschermen, die gebaseerd is op een schatting van de blootstelling in de werkelijke gebruiksomstandigheden (houdt rekening met alle onderdelen van de bewerken cyclus tijdens de periode waarop het gereedschap wordt uitgeschakeld en wanneer het de inactief conditie uitvoer boven de triggertijd).

EC Verklaring van Overeenstemming

Alleen voor Europese landen

De EC verklaring van overeenstemming is inclusief als Annex A naar deze gebruiksaanwijzing.

WAARSCHUWING

Dit apparaat kan alleen gebruikt worden door de kinderen ouder dan 8 jaar en door de personen die verminderd lichamelijk, zintuiglijk vermogen of gebrek aan ervaring en kennis hebben in geval dat zij toezicht of instructie over het gebruik van het apparaat op een veilige manier zullen gegeven worden en kennis hebben over de gevaren door het gebruik van het apparaat. Kinderen mogen met het apparaat niet spelen. Kinderen mogen het apparaat niet schoonmaken en onderhouden zonder toezicht.

Algemene kracht gereedschap veiligheid waarschuwingen.

⚠️ WAARSCHUWING: Lees alle veiligheids-waarschuwingen, instructies, illustraties en specificaties van dit elektrisch gereedschap. Het niet opvolgen van alle instructies hieronder kan leiden tot elektrische schokken, brand en/of ernstig letsel.

Bewaar alle waarschuwingen en instructies voor toekomstige referentie.

De term "gereedschap" in de waarschuwingen heeft betrekking op uw door stroom gevoede gereedschap (met netnoer) of batterijbediend (zonder netnoer) gereedschap.

Werkplek veiligheid

1. **Houd de werkplek schoon en goed verlicht** Een rommelige en onverlichte werkplek kan tot ongevallen leiden.
2. **Gebruik geen elektrische gereedschappen in explosieve atmosferen, zoals in de aanwezigheid van brandbare vloeistoffen, gassen of stof.** Elektrische gereedschappen veroorzaken vonken die het stof of de dampen kunnen ontsteken.
3. **Houd kinderen en andere personen tijdens het gebruik van elektrisch gereedschap uit de buurt.** Afleiding kan ertoe leiden dat u de controle verliest.

Elektrische veiligheid

1. **De stekker van het elektrisch gereedschap moet overeenkomen met het stopcontact. De stekker nooit op een of andere manier wijzigen. Gebruik geen adapterstekkers met gearde (geaard) gereedschapsmiddelen.** Ongewijzigde stekkers en passende stopcontacten verminderen het risico op elektrische schokken.
2. **Vermijd lichaamscontact met gearde oppervlakken zoals buizen, radiatoren, fornuizen en koelkasten.** Er bestaat een verhoogd risico op elektrische schokken als uw lichaam geaard is.
3. **Het elektrische gereedschap niet blootstellen aan regen of natte omstandigheden.** Water dat een elektrisch gereedschap binnentreedt zal het risico op een elektrische schokken verhogen.
4. **Behandel het netsnoer met voorzichtigheid. Gebruik nooit het netsnoer om het gereedschap te dragen, te trekken of te ontkoppelen. Houd het netsnoer uit de buurt van hitte, olie, scherpe randen of bewegende delen.** Beschadigde of verstrengelde netsnoeren verhogen het risico op elektrische schokken.
5. **Bij het gebruik van elektrisch gereedschap buitenshuis, gebruikt u een verlengsnoer dat daarvoor geschikt is.** Het gebruik van een netsnoer dat specifiek geschikt is voor gebruik buitenshuis vermindert het risico op elektrische schokken.
6. **Als het elektrisch gereedschap in een vochtige omgeving onvermijdelijk is, gebruik een beveiligingsvoorziening van een reststroomapparaat (RCD).** Het gebruik van een RCD vermindert het risico op elektrische schokken.
7. **Kracht gereedschappen kunnen elektromagnetische velden (EMF) produceren die niet schadelijk voor de gebruikers zijn.** Toch, gebruikers van pacemakers en andere soortgelijke medische apparaten zullen de maker van hun apparaten en/of arts voor advies contacteren vóór het bewerken van deze kracht instrument.

Persoonlijke veiligheid

1. **Blijf alert, let op wat u doet en gebruik uw gezond verstand bij het gebruik van elektrisch gereedschap. Gebruik geen elektrisch gereedschap wanneer u moe bent of onder invloed van drugs, alcohol of medicijnen bent.** Een moment van onoplettendheid bij het gebruik van het elektrisch gereedschap kan leiden tot ernstig persoonlijk letsel.
2. **Gebruik persoonlijke beschermingsmiddelen. Draag altijd oogbescherming.** Beschermingsmiddelen, zoals een stofmasker, antislip-veiligheidsschoenen, harde hoed of gehoorbescherming gebruikt voor geschikte omstandigheden zal persoonlijk letsel reduceren.
3. **Zorg ervoor dat het apparaat niet onbedoeld kan worden ingeschakeld. Let erop dat de schakelaar in de uit-stand staat voordat u de krachtbronnen verbindt en/of het apparaat opkapt of het instrument draagt.** Het kracht gereedschap dragen met uw vinger op de schakelaar of het kracht instrument plaatsnemen dat is ingeschakeld, leidt tot ongelukken.
4. **Verwijder instelsleutel of schroefslutels voordat u het gereedschap inschakelt.** Een moersleutel of een sleutel die links is bevestigd aan een roterend deel van het gereedschap, kan leiden tot persoonlijk letsel.
5. **Reik niet te ver. Houd een juiste, stabiele houding te allen tijde.** Dit zorgt voor betere controle van het elektrische gereedschap in onverwachte situaties.

6. **Draag geschikte kleding. Geen loszittende kleding of sieraden dragen. Houd uw haar en kleding uit de buurt van bewegende delen.** Losse kleding, sieraden of lang haar kunnen in bewegende delen worden gevangen.
7. **Als er apparaten zijn voorzien voor het aansluiten van stofzuiginstallaties en opvanginstallaties, moet u ervoor zorgen dat deze zijn aangesloten en goed worden gebruikt.** Gebruik van stofverzamelings apparaat kan stofgerelateerde gevaren verminderen.
8. **Zelfs als u het apparaat veelvuldig gebruikt, mag u nooit de veiligheidsprincipes van het instrument negeren.** Een onzorgvuldig gebruik van het apparaat kan tot ernstig letsel binnen een korte tijd.
9. **Draag altijd beschermingsbrillen om uw ogen te beschermen tegen het letsel als u het kracht gereedschappen gebruikt. De brillen moeten overeenkomstig zijn met ANSI Z87.1 in de V.S., EN 166 in Europa, of AS/NZSS 1336 in Australië/ Nieuw-Zeeland. In Australië/ Nieuw-Zeeland, is het ook wettelijk gevraagd om een gezichtschild te dragen om uw gezicht te beschermen.**

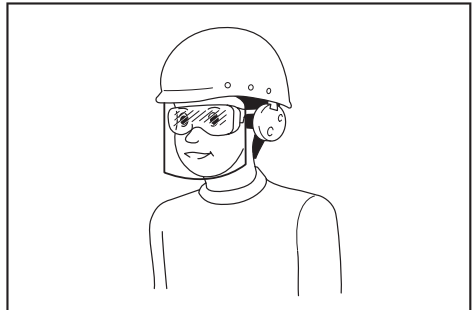

Het is de verantwoordelijkheid van de werkgever om het gebruik van geschikte veiligheidsbeschermingsmiddelen door de gebruikers en door andere personen in de onmiddellijke werkruimte af te dwingen.

Gebruik en onderhoud van elektrische gereedschapsmiddelen

1. **Het elektrische gereedschap niet forceren. Gebruik het juiste elektrische gereedschap voor uw toepassing.** Het juiste elektrische gereedschap zal het werk beter en veiliger maken op basis waarvoor het ontworpen is.
2. **Gebruik geen elektrisch gereedschap waarvan de schakelaar niet aan en uit gaat.** Elk elektrisch gereedschap dat niet met de schakelaar kan worden bestuurd is gevaarlijk en moet worden gerepareerd.
3. **Verbreekt de stekker van de krachtbronnen en/ of verwijdert de batterij van het apparaat van het kracht gereedschap voordat u enkele aanpassingen maakt, accessoire verandert of kracht gereedschappen opslaan.** Dergelijke preventieve veiligheidsmaatregelen verminderen het risico om per ongeluk het elektrische gereedschap te starten.
4. **Elektrisch gereedschappen buiten het bereik van kinderen en niet personen die niet bekend zijn met het elektrisch gereedschap van deze instructies opbergen, teneinde met het elektrisch gereedschap te werken.** Elektrisch gereedschap is gevaarlijk in de handen van onopgeleide gebruikers.

5. **Onderhoud elektrisch gereedschappen en accessoires.** Controleer op foutieve uittijning of verbinding van bewegende delen, gebroken onderdelen en andere omstandigheden die invloed zal kunnen hebben op de werking van het elektrisch gereedschap. Als het beschadigd is, laat het elektrisch gereedschap repareren voor gebruik. Veel ongelukken worden veroorzaakt door slecht onderhouden elektrische gereedschappen.
6. **Houd snijgereedschappen scherp en schoon.** Goed onderhouden snijgereedschappen met scherpe snijranden hebben minder kans op verbinding en zijn makkelijker te bedienen.
7. **Gebruik de gereedschapsmiddelen, accessoires en gereedschapsbitjes, enz. volgens deze instructies, rekening houdend met de arbeidsomstandigheden en de uit te voeren werkzaamheden.** Het gebruik van elektrische gereedschappen voor andere dan die voorziene toepassingen kan leiden tot een gevaarlijke situatie.
8. **Houd hendels en grijppervlakken droog, schoon en vrij van olie en vet.** Glibberige hendels en grijppervlakken zorgen niet voor een veilige bediening en controle van het gereedschap in onverwachte situaties.
9. **Draag geen doek werken handschoenen die verstrengeft kunnen worden als u het gereedschap gebruikt.** De verstregeling van doek werkhandschoenen in de bewegende onderdelen kan tot persoonlijk letsel leiden.

Gebruik en verzorging van de batterij.

1. **Laad alleen op met de lader die door de fabrikant wordt genoemd.** Een lader die geschikt is voor het ene type batterij kan een risico van de hand geven bij gebruik met een andere batterij.
2. **Gebruik het elektrische gereedschappen met de speciale batterij accu's.** Gebruik van andere batterij's kan een risico geven van letsel en brand.
3. **Bewaar een batterij, wanneer u deze niet gebruikt, op enige afstand van andere metalen voorwerpen zoals paperclips, munten, sleutels, spijkers, schroeven of andere kleine metalen voorwerpen die een verbinding van de ene pool met de andere tot stand kunnen brengen.** Wanneer kortsluiting ontstaat tussen de polen van de batterij kan dat brandwonden of brand veroorzaken.
4. **Wanneer de batterij ruw wordt behandeld kan er vloeistof uit komen; vermijd contact hiermee Als u per ongeluk deze vloeistof aanhaakt, spoel dan met water.** Komt de vloeistof in contact met uw ogen, roep dan onmiddellijk medische hulp in. Vloeistof die uit de batterij komt kan irritatie of brandwonden veroorzaken.
5. **Gebruik geen batterij accu of gereedschappen die zijn beschadigd of waaraan wijzigingen zijn aangebracht.** Beschadigde of gemodificeerde accu's kunnen onvoorspelbaar gedrag vertonen, wat brand, explosie of een risico van letsel tot gevolg kan hebben.
6. **Stel een batterij of gereedschap niet bloot aan brand of uitzonderlijk hoge temperaturen.** Blootstelling aan brand of een temperatuur boven 130°C Celsius kan een explosie veroorzaken.
7. **Volg alle instructies voor het laden en laad de batterij of het gereedschap niet op buiten het temperatuurbereik dat in de instructies wordt vermeld.** Het op onjuiste wijze laden of laden buiten het opgegeven temperatuurbereik kan de batterij beschadigen en het risico van brand doen toenemen.

Onderhoud

1. **Laat uw elektrisch gereedschap onderhouden door een bevoegd onderhoudsmonteur die alleen identieke reserveonderdelen gebruikt.** Dit zal ervoor zorgen dat de veiligheid van het elektrisch gereedschap wordt gehandhaafd.
2. **Nooit onderhouden zal batterij accu's beschadigen.** Onderhouden van batterij accu's zullen alleen gedaan worden door producent of gemachtigd aanbieders.
3. **Volg op de instructies voor het smeren en vervangen van accessoires.**

Draadloze Tuinsproeier Veiligheid Waarschuwingen

⚠️WAARSCHUWING: Risico op brand of ontploffing Spuit geen ontvlambare vloeistoffen zoals benzine. Zoek naar deze symboolverwijzing op de container.

⚠️WAARSCHUWING: Sommige spuitmachine dat gemaakt wordt van de producten met de sproeier bevat chemicaliën die kanker, aangeboren afwijking van andere reproductieve schade kan veroorzaken.

Sommige voorbeelden van deze chemicaliën zijn:

- samenstelling bij bemesten
 - samenstelling bij insecticiden, herbiciden en pesticiden;
 - arseen en chroom van chemisch behandeld hout.
- Volg op de inleidingen op de containers van alle producten met deze karakters. Om de blootstelling tegen deze chemicaliën te verminderen, draag gekwalificeerde veilig apparatuur zoals gezichtsmaskers die speciaal ontworpen zijn om de sproeiers, hang schoenen en andere geschikt beschermingsapparatuur.

- **Voordat u enkel pesticide of andere spuitmaterialen in deze sproeier gebruikt, lees u het etiket zorgvuldig op de originele container en volgt u de aanwijzingen.** Sommige spuitmaterialen zijn gevaarlijk en zullen niet in deze sproeier gebruikt worden, omdat ze schade naar de sproeier kan brengen en tot ernstige lichamelijk verwoonding of eigenschap schade kan leiden.
- **Gevaar van elektrische schokken** Nooit spuit tegen stopcontacten
- **Gebruik geen commerciële graad chemische stoffen of chemicaliën voor commerciële of industriële doelen.** Gebruik alleen de consumptie graad op water-gebaseerde gazon en tuin chemicaliën.
- **Schenk geen hete of kokende vloeistoffen in de tank.** Het kan de slang of tank verzwakken of beschadigen.
- **Het spuitveld moet goed geventileerd worden.**
- **Spuit niet op windige dagen.** Spuit kan per ongeluk worden geblazen op planten of voorwerpen die niet mogelijk zijn voor gespoten.
- **Sla de sproeier in een veilige, goed-geventileerde binnenruimte met de lege vloeistoftank leeg op.**
- **Gebruik geen bijtende (alkali) zelfverwarming of corrosieve (zure) vloeistoffen in deze sproeier.** Dit kan metalen onderdelen aantasten of de tank en slang verzwakken.

- **Kent de materialen van de chemische stoffen die wordt gespoten.** Lees alle informatie van **Material Safety Data Sheets (MSDS)** en **container etiketten die worden aangeboden met de chemische stoffen.** Volg op de veiligheidsinstructies van de chemische producent.
- **Nadat u de sproeier gebruik heeft, verlaat u geen residu of spuitmateriaal in de tank.** Maak de sproeier schoon na het gebruik.
- **Tijdens het gebruik van de sproeier,** mag u niet roken, noch als u spuit waar vonk of vlam aanwezig is.
- **Risico van injectie.** Ontlaad niet rechtstreeks tegen de huid.
- **Om het risico van een elektrische schok te verminderen,** zet u de sproeier niet in het water of andere vloeistof. Zet of sla de sproeier niet op de plaats waar het kan gevallen worden of naar een badkuip kan worden ingetrokken of gedaald worden.
- **Het product onderhouden** Controleer op zowel de binnen- als de buitenkant van de sproeier grondig en bekijk de onderdelen tekens u het gebruikt. Controleer op gebarsten en verslechterde slangen, lekken, verstopte mondstukken en ontbrekende of beschadigde onderdelen. Als het beschadigd is, laat het product repareren voordat u het gebruikt. Veel ongelukken worden veroorzaakt door slecht onderhouden producten.
- **Ontlaad de batterij van de eenheid voordat u de sproeier tapt af, reinigt of sla op.** Dergelijke preventieve veiligheidsmaatregelen beperken het risico van onbedoeld starten.
- **Draag altijd oogbescherming met zijschilden of brillen die zijn gemarkeerd om aan de ANSI Z87.1. te voldoen.** Het kan leiden tot de resultaten die de vloeistoffen in uw ogen stroomt, die kan mogelijk ernstig letsel veroorzaken, als u dit niet doet.
- **Bescherm uwe longen. Draag een gezichtsmasker of stofmasker tijdens het gebruik van de sproeier.** Als u deze regel kan volgen, kan het risico op ernstig persoonlijk letsel verminderen.
- **De batterijgereedschappen hoeven niet op een stopcontact te worden gestekt, waarbij ze altijd aan het bewerken zijn. Wanneer u het batterijgereedschap niet gebruikt of wanneer u de accessoires verandert, wees u bewust van mogelijke gevaren. Verwijderd het batterijgereedschap als het niet aan het gebruiken is.** Als u deze regel kan volgen, kan het risico op elektrisch schok, vuur of ernstig persoonlijk letsel verminderen.
- **Verandert het batterijgereedschap of hun batterijen vlakbij het vuur of heet niet.** Het kan het risico op explosie en mogelijke letsel verminderen.
- **Verplet, val of beschadig het batterijgereedschap. Gebruik geen batterijgereedschap of oplader die een scherpe klap heeft gevallen of ontvangen.** Een beschadigde batterij mag explosie veroorzaken. Behandel een gevallen of beschadigde batterij onmiddellijk.
- **Batterijen kunnen ontploffen in aanwezigheid van een bron van ignitie zoals een pilot licht.** Om het risico op ernstig persoonlijk letsel te verminderen, gebruikt u dan nooit een draadloos product bij het open vuur. Een ontplofte batterij kan brokstukken en chemicaliën voortbewegen. Als het ontmaskert, spoelt u het onmiddellijk met water.
- **Laad het batterijgereedschap niet op bij een vochtige of natte omstandigheden.** Als u deze regel kan volgen, kan het risico op elektrisch schok verminderen.
- **Voor de beste resultaten, zal uw batterijgereedschap opgeladen worden in een locatie waarbij de temperatuur meer dan 10 °C (50 °F) en minder dan 40 °C (104 °F) is.** Om het risico op ernstig persoonlijk letsel te verminderen, slaat u het dan niet in het buiten of in vervoer op.
- **Bij extreme omstandigheden of temperatuur voor gebruik, kan het lekkage van de batterij gebeuren. Als de vloeistof in contact met uw huid heeft, moet u het schoonmaken onmiddellijk met water en zeep. Als de vloeistof in uwe ogen stroomt, moet u hun spoelen met schoon water voor tenminste 10 minuten, en dan medische advies vragen.** Als u deze regel kan volgen, kan het risico op ernstig persoonlijk letsel verminderen.
- **Gebruik de batterij-bewerkt toestel in de regen.**
- **Gebruik de batterij-bewerkt toestel in de regen. Oefen bij het behandelen van batterijen voorzichtig om de leeftijd van de batterij niet te verkoren met bewerken materialen zoals ringen, armbanden en sleutels.** De batterij of geleider kan oververhit en brandwonden veroorzaken.
- **Ga de accu(s) niet in het vuur.** De cel kan exploderen. Kijk of er lokale voorschriften zijn en speciale instructies voor het opruimen van accu's.
- **Maak de accu(s) niet open en beschadig ze niet.** Vrijgekomen elektrolyt veroorzaakt roestvorming en kan de ogen en de huid beschadigen. Het kan giftig zijn als het wordt ingeslikt.
- **Om de gevaarlijke omgeving te vermijden** - Gebruik geen apparaten op vochtige of natte omgevingen.
- **Gebruik juiste apparaat** – Gebruik geen apparaat voor enig werk behalve die waarvoor het is bedoeld.
- **Dwing het apparaat niet.** – Het zal het werk beter doen en de mogelijkheden van een risico van letsel verminderen op een proportie die is ontworpen.
- **Sla Idel apparaat in het binnen.** – Als het apparaat niet aan het gebruiken zijn, zal het opslaan worden in de binnen ruimte met droge en hoge plaats of in vergrendelde plaats waar het buiten van het bereik van de kinderen.
- **Onderhoud het apparaat voorzichtig** – Schoonhoud voor best prestatie en verminder het risico op letsel. Volg op de instructie voor het veranderen van accessoires. Controleer de draad van het apparaat en laat het repareren door een gemachtigd bediening facilititeit. Houd de hendels droog, schoon en vrij van olie en vet.
- **Controleer de beschadigde onderdelen** – Voordat u het apparaat verder gebruikt, zal u de beschadigde bewaker of andere onderdeel voorzichtig controleren zodat u kunt bevestigen dat het juist kan werken en zijn beoogde functie uit te voeren. Controleer de uitlijning van de beweging onderdelen, verbinding van de beweging onderdelen, breuk van de onderdelen, montage en andere omgevings die invloed kan hebben op het uitvoeren. Een beschadigde bewaker of een ander onderdeel moet op een juiste manier gerepareerd worden of vervang door een gemachtigd bediening centrum tenzij het elders is aangegeven in deze handleiding.
- **Omval een vervulde tank niet om het lek van de tank te vermijden in geval dat de tankdeksel is niet aangedraaid.**

Belangrijke veiligheidsinstructies voor de batterijpatroon

1. lees, voordat u de batterijpatroon gebruikt, alle instructies en markeringen op (1) de batterijlader, (2) de batterij en (3) het product dat de batterij gebruikt.
 2. De batterijpatroon niet demonteren of bewerken. Dit kan brand, uitzonderlijke warmteontwikkeling of explosie tot gevolg hebben.
 3. Als de bedrijfstijd aanzienlijk korter is geworden, stop dan onmiddellijk met het gebruik van het product. Doet u dat niet, dan kan dat oververhitting tot gevolg hebben, mogelijke brandwonden en zelfs een explosie.
 4. Mocht er elektrolyt in uw ogen terechtkomen, spoel uw ogen dan uit met helder water en roept onmiddellijk medische hulp in. Het kan resulteren in gezichtsvermogenverlies.
 5. Sluit de batterijpatroon niet kort:
 - (1) Raak de polen niet aan met een geleidend materiaal.
 - (2) Berg de batterijpatroon niet op in een container met andere metalen voorwerpen, zoals spijkers, munten, enz.
 - (3) Stel de batterijpatroon niet bloot aan water of regen.
- Kortsluiting van een batterij kan leiden tot een grote elektrische stroom, oververhitting mogelijke brandwonden en zelfs storing van het apparaat.
6. Bewaar en gebruik het gereedschap en de batterijpatroon niet op plaatsen waar de temperatuur 50 °C(122 °F) kan bereiken of overschrijden.
 7. Gooi de batterijpatroon niet in het vuur, zelfs niet als deze ernstig is beschadigd of volledig is uitgeput. De batterijpatroon kan exploderen in vuur.
 8. In de batterijpatroon niet spijkeren, knippen of deze verpletteren, ermee gooien, laten vallen of er met een hard voorwerp op slaan. Dit kan brand, uitzonderlijke warmteontwikkeling of explosie tot gevolg hebben.
 9. Gebruik niet een beschadigde batterij.
 10. Voor de lithium-ion batterij's geldende eisen van de Wetgeving Gevaarlijke Goederen.

Voor commerciële transporten, bijvoorbeeld door externe partijen, expediteurs, moeten speciale verpakkingseisen en de labeling in acht worden genomen.

Vraag bij de voorbereiding van verzending van een item het advies van een expert op het gebied van gevaarlijke materialen. Neem ook nationaal van kracht zijnde meer gedetailleerde voorschriften in acht.

Open contactpunten afdekken met tape of op andere wijze en verpak de batterij zo dat deze zich niet kan verplaatsen in de verpakking.
 11. Verwijder de batterij, wanneer u deze wegdoet, uit het gereedschap en Kies een veilige plaats voor de afvalverwerking. Volg de lokale voorschriften voor de afvalverwerking van batterij's.
 12. Gebruik de batterij's uitsluitend in de producten die door Makita worden aangeduid. Wanneer u de batterij's in producten plaatst die daarvoor niet geschikt zijn, kan dat brand, uitzonderlijke warmteontwikkeling, explosie of lekkage van elektrolyt tot gevolg hebben.
 13. Als het gereedschap gedurende lange tijd niet wordt gebruikt, moet u de batterij uit het gereedschap halen.
 14. Tijdens en na gebruik kan de batterijpatroon warmte opnemen die brandwonden of brandwonden bij lage temperatuur kan veroorzaken. Wees voorzichtig bij de omgang met hete batterijpatronen.
 15. Raak de klem van het gereedschap niet direct na gebruik aan, want het kan heet genoeg worden om brandwonden te veroorzaken.
 16. Zorg ervoor dat er geen schilfers, stof of aarde in de polen, gaten en groeven van de batterijpatroon terechtkomen. Dit kan leiden tot slechte prestaties of uitval van het gereedschap of de batterijpatroon.
 17. Tenzij het gereedschap het gebruik in de buurt van hoogspanningsleidingen ondersteunt, mag u de batterijpatroon niet in de buurt van hoogspanningsleidingen gebruiken. Dit kan leiden tot een defect of uitval van het gereedschap of de batterijpatroon.
 18. Houd de batterij uit de buurt van kinderen.

BEWAAR DEZE INSTRUCTIES

⚠ LET OP: Gebruik alleen originele Makita-batterijen. Gebruik van niet-oorspronkelijke batterij's van Makita, of van batterij's waaraan veranderingen zijn aangebracht, kan ertoe leiden dat de batterij openbarst, wat brand, persoonlijk letsel en schade kan veroorzaken. Ook zal hierdoor de Makita-garantie voor het Makita-gereedschap en de lader komen te vervallen.

Tips voor een maximale levensduur van de batterij

1. Laad de batterij op voordat deze volledig is ontladen. Stop altijd de werking van het gereedschap en laad de batterijpatroon op wanneer u merkt dat het gereedschap minder vermogen heeft.
2. Laad nooit een volledig opgeladen batterijpatroon op. Door de batterij teveel op te laden, verkort u de levensduur van de batterij.
3. Laad de batterijpatroon op bij een kamertemperatuur van 10 °C - 40 °C (50 °F - 104 °F). Laat een batterijpatroon afkoelen voordat u deze oplaadt.
4. Verwijder de batterijpatroon uit het gereedschap of de lader wanneer u deze niet gebruikt.
5. Laad de batterijpatroon op als u deze gedurende een lange tijd niet gebruikt (meer dan zes maanden).

Gebruik en verzorging van draadloze tuinsproeier

1. De draadloze tuinsproeier kan werken met Makita lithium-ion batterijpatroon. Gebruik van andere batterijen kan een risico geven op brand. Laad de batterijen alleen op met de aangeven lader. Een lader die geschikt kan zijn voor het ene type batterij kan een risico van brand geven bij gebruikt met een andere batterij.
2. Als u de batterij aanzet of wegneemt, plaatst u de draadloze tuinsproeier altijd op een vlak en stabiel oppervlak.
3. Gebruik geen batterijen, hulpstukken of accessoires die niet aanbevolen zijn door de producent van dit apparaat. Het gebruik van batterijen, hulpstukken of accessoires die aanbevolen zijn kan tot ernstig personeel letsel leiden.

Assemblage

⚠ LET OP:

Controleer altijd dat de machine is uitgeschakeld en de batterijpatroon is verwijderd, voordat u enig werk uitvoert op de machine.

⚠ LET OP:

Bevestig dat alle onderdelen veilig gemonteerd zijn, zodat de vloeistof niet lekt wanneer u de machine gebruikt.

Montage van de spuitwand

1. Verwijd de kop van de hendel.
2. Bevestig dat de O-ring op het juiste plek is gezet, dan schroef de spuitwand op het handvat en draai het aan op een veilige manier. Verwijs naar Figuur 1.
3. Los de verlengmoer los en trek de spuitwand om de gewenste lengte te krijgen.
4. Draai de verlengmoer opnieuw aan.

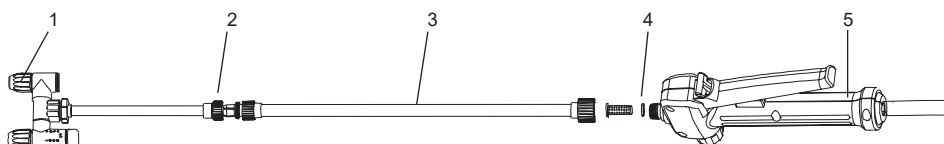

1	Verstelbare spuiten hoofd	2	Verleng noot
3	Spuiten tover	4	O-ring
5	Hendel		

Figuur 1

Schouderriem

Voeg de schouderband toe aan de hangers van de machine die in het figuur heeft getoond. Verwijs naar Figuur 2.

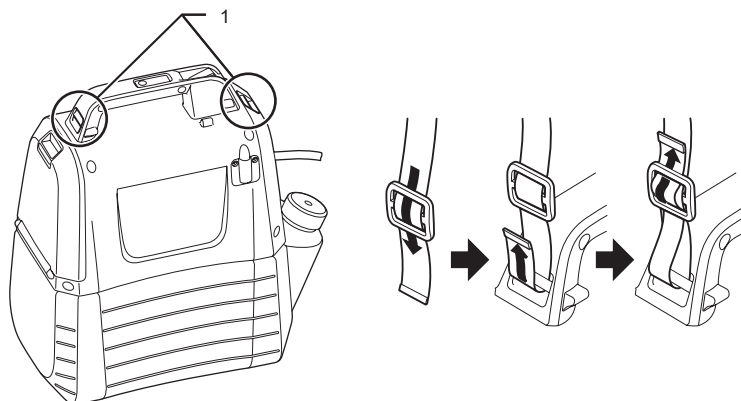

1	Hanger
---	--------

Figuur 2

FUNCTIONELE BESCHRIJVING

⚠ LET OP:

Controleer altijd dat de machine is uitgeschakeld en de batterijpatroon is verwijderd, voordat u de functie van de machine instelt of controleert.

De batterijpatroon plaatsen of uitnemen.

⚠ LET OP:

- Schakel altijd de machine uit voor u de batterijpatroon plaatst of uitneemt.
- Houd de machine en de batterijpatroon stevig vast wanneer u de batterijpatroon plaatst of installeert. Houd u de machine en de batterijpatroon niet stevig vast dan kunnen zij uit uw handen glippen en dat kan leiden tot beschadiging van de machine en de batterijpatroon en persoonlijk letsel.
- Gebruik geen kracht wanneer u de batterijpatroon plaatst. Als u de patroon niet gemakkelijk naar binnen kunt schuiven, plaatst u de batterij niet op juiste wijze.

Plaats de batterijpatroon door de vergrendelingshendel naar beneden te trekken, en dan de batterij-afdekking te openen. Houd de tong van de batterijpatroon tegenover de groef in de behuizing en schuif de patroon op z'n plaats. Schuif altijd de patroon zo ver mogelijk in het vak tot u een lichte klik hoort. Verwijs naar Figuur 3.

Om de batterijpatroon te verwijderen, schuift u deze uit de machine terwijl u de knop opdrukt. Verwijs naar Figuur 4.

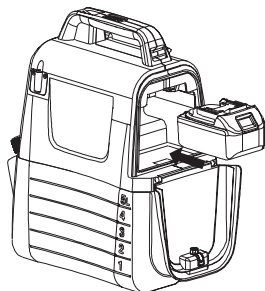

Figuur 3



Figuur 4

De resterende batterijcapaciteit aanduiden

Druk op de controleknop op de machine zodat u kunt zien hoeveel resterende batterijcapaciteit nog heeft. De indicatielampjes gaan enkele seconden branden. Verwijs naar Figuur 5.

Indicatielampjes		Resterende batterij capaciteit
Brandend	Uit	
■ ■ ■		50 % tot 100 %
■ ■ □		30 % tot 50 %
■ □ □		0 % tot 30 %

NB:

- Afhankelijk van de gebruikscondities en de omgevingstemperatuur kan de aanleiding wat afwijken van de werkelijke capaciteit.

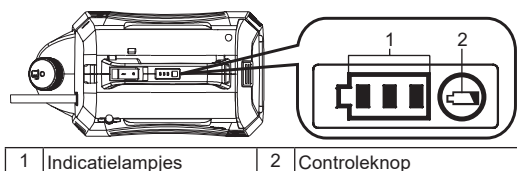

Figuur 5

Machine/Batterij beveiligingssysteem

De machine is uitgerust met het beveiligingssysteem. Dit systeem schakelt de stroom van de motor uit automatisch om de leeftijd van de machine en de batterij te verlengen. De machine zal automatisch stoppen tijdens het uitvoeren als de machine of de batterij wordt geplaatst in de een van de volgende omstandigheden hieronder.

- Beveiliging tegen overbelasting: Als de machine wordt uitgevoerd op een manier waarop een abnormaal hoge stroom wordt veroorzaakt, gaat de machine stoppen werken zonder enige indicatie. In dit geval, schakelt u de machine uit en stop het apparaat waardoor de machine overbelast ervaart. Dan zet u de machine aan opnieuw voor herstellen.
- Beveiliging tegen diepteontlading: Wanneer de batterijcapaciteit laag wordt, stopt de machine automatisch. Als de machine niet werkt nadat de schakelaars worden bediend, verwijdert u de batterijpatroon uit de machine en laadt u het op.





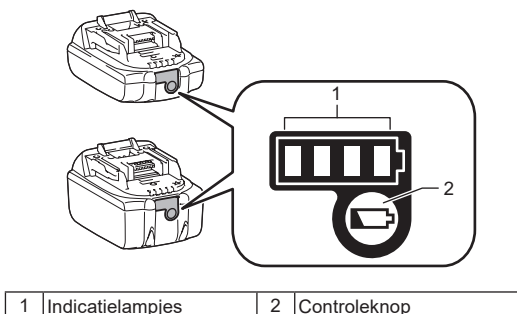

De resterende batterijcapaciteit aanduiden

Alleen voor batterijpatronen met de indicator



Figuur 6

Druk op de controleknop op de batterijpatroon zodat u kunt zien hoeveel capaciteit de batterij nog heeft. De indicatielampjes lichten enkele seconden op.

Indicatielampjes		Resterende capaciteit
 Brandend	 Uit	
		75 % tot 100 %
		50 % tot 75 %
		25 % tot 50 %
		0 % tot 25 %

NB: Afhankelijk van de gebruikscondities en de omgevingstemperatuur kan de aanleiding wat afwijken van de werkelijke capaciteit.

NB: Het eerste (meest linker) indicatorlampje knippert wanneer het accubeveiligingssysteem in werking is getreden.

Mengsel



WAARSCHUWING! Volg altijd op de chemische producent instructies die op hun product etiket voor gebruiken, schoonmaken en opslaan afdrukt worden. Maak de sproeier schoon na het gebruik, volgens de instructies in de afdelingen onderhouden en schoonmaken van deze gebruiksaanwijzing. De chemische stoffen moeten bewaren worden buiten het bereik van de kinderen. Het kan tot ernstig persoonlijk letsel leiden als u dit niet doet.



WAARSCHUWING! Dit product is ontworpen voor spuiten met thuisconsument kwaliteit en tuin chemische stoffen zoals onkruidverdelgers, fungiciden, insecticiden en meststoffen.



LET OP: Zorg ervoor dat er geen voorgaande gebruikte chemische stoffen in de tank verlaat wordt. Als dit gebeurt, kan de chemische reactie gevaarlijk gas genereren.



KENNISGEVING: Vervul de tank niet te veel. Als u het doet, kan het de machine beschadigen.



KENNISGEVING: De vloeistoffen voor spuiten moeten zo dun als het water zijn. Dikker vloeistoffen zullen niet op juiste manier spuiten.

1. Verwijder de batterij voordat u de chemische vloeistoffen binnen de tank toevoegt.
2. Houd de tank stevig vast en draai het op de directie tegen de klok om de motorhuizen van de tank bescheiden. Verwijs naar Figuur 7.
3. Losschroef en verwijder het van de maatbeker.
4. Meet de aanbevolen vloeistof. De beker kan gebruikt worden om maximaal 50 ml (2 oz) van de vloeistof te meten. Verwijs naar Figuur 8.
5. Schenk de vloeistof binnen de tank voorzichtig door de vullen kop van de tank met maatbeker. U kunt ook de chemische vloeistof oplossen in het water van een totaal bescheiden container en dan schenk het binnen de tank. Zorg ervoor dat u de chemische vloeistof binnen de tank door de vullen kop van de tank schenken in plaats van de kleine opening die gebruikt wordt voor het maatbeker bewaren. Zorg ervoor dat de Verwijs naar Figuur 9.
6. Spoel de maatbeker met schoon water.
7. Herstel de beker en zorg ervoor dat het stevig is aangescherpt.
8. Zet de slang naar de gedrukt onderdeel van de tank die vervuld met zeef wordt. Verwijs naar Figuur 10.
9. Voeg de motorhuizen toe naar de tank opnieuw en draai het rechtsonder naar "Klik". Verwijs naar Figuur 11.

* Container is niet inclusief.

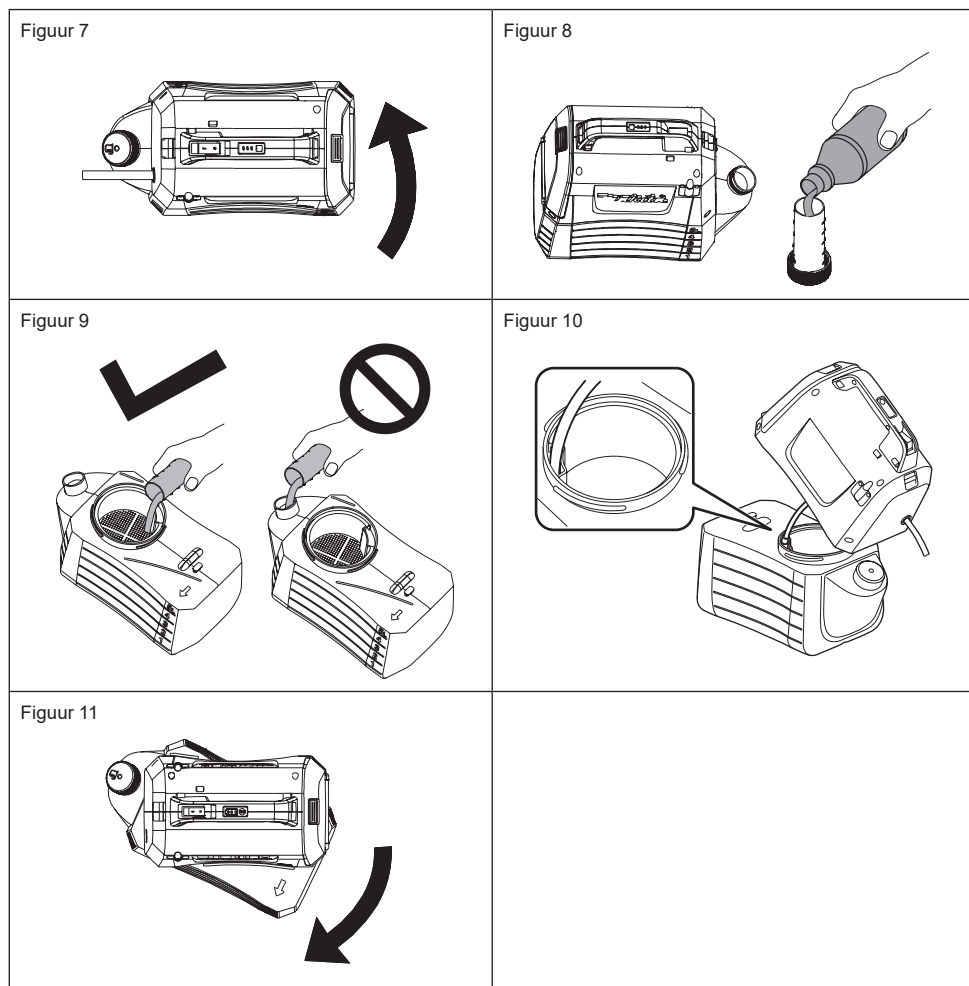

BEDIENING



WAARSCHUWING! Risico op brand of ontploffing Het spuitveld moet goed geventileerd worden en ver van vonken of vlammen gezet worden.

LET OP:

Tijdens het uitvoeren van de machine, zorg ervoor dat de schouderriem stevig op uw schouder gezet wordt.

Schakel de machine aan/uit.

1. Voordat u de machine gebruikt, draagt u de veiligheidsbrillen en andere veiligheidsuitrusting.
2. Druk op de Aan/Uit schakelaar om de machine te starten.
3. Druk op en houd de hendel naar beneden om de spuiten te starten. Verwijs naar Figuur 12.
4. Laat de hendel vrij om te spuiten te beëindigen.

Vergrendel

De functie van vergrendelen is handig voor voortdurend spuiten of voor spuiten naar een groot veld.

1. Om de machine te vergrendelen, moet u de hendel naar beneden opdrukken en de knop van vergrendelen achteruit trekken, en dan laat u de hendel vrij. Verwijs naar Figuur 13.
2. Om het vergrendelen vrij te laten, drukt u op de hendel en zet de knop van vergrendelen vooruit.

Opmerking: Zorg ervoor dat de hendel niet op de positie van vergrendelen gezet wordt voordat u de batterijgereed-schap binnen de machine gaat zetten.

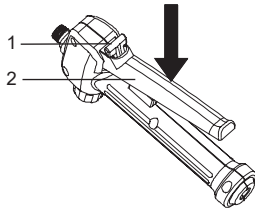

1	Knop voor vergrendelen	2	Greep
---	------------------------	---	-------

Figuur 12

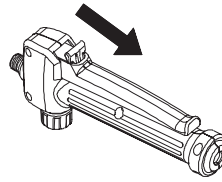

Figuur 13

Aanpassen naar een-kop type.

1. Zet de cock naar de zijde van "lock" om de machine als een kop type te gebruiken Verwijs naar Figuur 14.

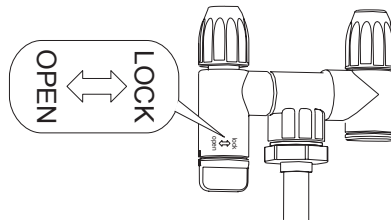

Figuur 14

Aanpassen van spuiten

U kunt de vloeistof vernevelen of uitstuiten door de verstelbare spuitkop toe te passen.

1. Verwijderd de batterijpatroon van de machine.
2. Als u de vloeistof wilt vernevelen, draait u de verstelbare spuitkop aan.
3. Als u de vloeistof wilt uitstuiten, maakt u de verstelbare spuitkop los.

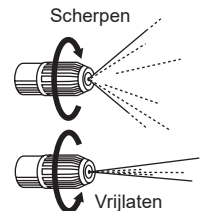

LET OP

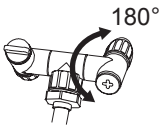

- Draai de cock niet over 180°. Verspreiden gat kan gebroken worden.
- Raak de mondstuk hendel niet per ongeluk aan wanneer u rust een mondstuk op de mondstukstand zodat u het foutieve spuiten kan voorkomen.
- Laat de restende chemische stoffen niet binnen de tank voor lange tijd. Dit kan de onderdelen beschadigen en de leeftijd van het product verkorten.

Spuiten



WAARSCHUWING! Nooit zet de machine op de grond tijdens het gebruik. Altijd laat de machine en de batterij nat te voorkomen worden. Spuit vlak of direct naar de machine.

1. Richt de sproeier mondstuk direct naar de planten of de doelen die u wilt spuiten.
2. Nooit richt de sproeier eind van de wang tegen uzelf of anderen.
3. Verzorg de splash terug, staat ver genoeg van het voorwerp voor spuiten om de splash terug naar uzelf voor te komen.
4. Nooit spuit naar andere mensen of dieren; Altijd spuit volg de wind.
5. Spuit niet op windige dagen. Spuit kan per ongeluk worden geblazen op planten of voorwerpen die niet mogelijk zijn voor gespoten.

ONDERHOUD EN REINIGING



LET OP:

Denk er vooral aan dat u eerst de machine moet uitschakelen en de batterijpatroon moet verwijderen voordat u een inspectie of onderhoud uitvoert.

Om te waarborgen dat de VEILIGHEID en BETROUWBAARHEID van het gereedschap behouden blijven moeten reparaties, eventuele andere onderhouds- of aanpassingswerkzaamheden worden uitgevoerd door Makita Authorized Service Centers of servicecentra van de fabriek, waarbij altijd vervangende onderdelen van Makita worden gebruikt.

ONDERHOUD



WAARSCHUWING! Om ernstig personeel letsel voor te komen, verwijder altijd de batterijgereedschap van de machine tijdens het schoonmaken of onderhouden.



WAARSCHUWING! Draag altijd oogbescherming met zijschilden of brillen die zijn gemarkeerd om aan de ANSI Z87.1. te voldoen. Het kan leiden tot de resultaten die de vloeistoffen in uw ogen stroomt, die kan mogelijk ernstig letsel veroorzaken, als u dit niet doet.



WAARSCHUWING! Tijdens het onderhouden, gebruik allen identieke vervangingsonderdelen. Het gebruiken van andere onderdelen kan gevaar veroorzaken of product beschadigen.



WAARSCHUWING! Laat nooit de remvloeistoffen, benzine, indringende oliën, enz., contact nemen met de kunststof onderdelen. Chemische stoffen kunnen kunststof beschadigen, verzwakken of vernietigen, die tot ernstig persoonlijk letsel kan leiden.



KENNISGEVING: Inspecteer het hele product periodiek voor beschadigde, gemist of losse onderdelen, zoals schroeven, moeren, bouten, doppen, enz. Draai alle bevestigingsmiddelen en doppen stevig en gebruik dit product niet tenzij alle gemiste of beschadigde onderdelen zijn vervangen. Neem contact met klantenservice of een gekwalificeerd servicecentrum voor hulp.



KENNISGEVING: Gebruik nooit dieselolie, wasbenzine, verfverdunder of alcohol of iets dergelijks. Dat zou kunnen leiden tot verkleuring, vervorming of het ontstaan van scheuren.

Algemeen onderhouden Gebruik geen oplossing tijdens het schoonmaken van plastic onderdelen. De meeste kunststoffen zijn gevoelig voor de schade die veroorzaakt wordt door verschillende soorten commerciële oplosmiddelen en tijdens het gebruiken kunnen ze worden beschadigd. Gebruik schone doeken om vuil, stof, olie, vet, enz. te verwijderen.

DE MACHINE SCHOONMAKEN



WAARSCHUWING! Altijd bewaar en verwijder de chemische stoffen op de juiste manier. U moet het verontreinigd spoelwater weggooien volgens de lokale regels en wetten.

AFTAPPEN VAN DE TANK

Als er enig vloeistof in de tank wordt verlaten, moet de tank afgetapt voordat u het schoonmaakt.

- Verwijder het batterijgereedschap.
- Verwijder de motorhuizen van de tank.
- Tap de inhoud af door de ruimte in te vullen.

NB: Tap de vloeistof af terug naar de originele container. Sla het chemische vloeistof niet in de tank op.

SCHOONMAKEN VAN DE TANK

• Vul de tank in met een derde met schoon water. Een kleine hoeveelheid zacht huishoudelijk wasmiddel kan in de tank worden toegevoegd.

NB: Gebruik nooit vlambare chemische stoffen of schurende reinigingsmiddelen om de tank schoon te maken.

- Veeg de buitenkant van de tank af met een schone en droge doek.
- Voeg de motorhuizen toe naar de tank opnieuw.
- Herstel het batterijgereedschap. Houd spuiten tot dat de tank leeg geworden is. Zorg ervoor dat u de plaats voor spuiten niet beschadigt met de spuitenoplossing zal worden.
- Vervul de tank opnieuw en herhaal het proces met schoon water. Het kan nodig zijn om de tank meer dan een keer te spoelen, en dan tapt u het af volgens de instructie hierboven.
- Voordat u de onderdelen herstelt en de machine bewaart, maakt u alle onderdelen volledig droog.

MONDSTUK SCHOONMAKEN

Als het mondstuk wordt ingeplugd, gebruikt u de stappen hieronder om schoon te maken.

- Verwijder het batterijgereedschap.
- Schroef de kop van het mondstuk los en verwijder het van de verstelbare spuitenkop van de spuitwand.
- Verwijder de vuilen door een kleine draad te duwen binnen de blootstelling gaten. Dan spoelt u het met schoon water. Verwijs naar Figuur 15.
- Veeg de verstelbare spuitenkop met een schone en droge doek, dan voeg de mondstukkop toe op de verstelbare spuitenkop.

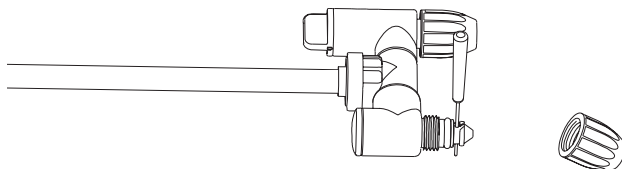

Figuur 15

SCHOONMAKEN VAN DE POMP

Als de sproeier de vloeistof niet uit de tank trekt of de vloeistof niet kan spuiten bij het eerste gebruik of na lange tijd opslag. Volg op het proces hieronder om de pomp schoon te maken:

1. Schakel de machine uit en verwijder de batterij.
2. Verwijder de spuitwand van de hendel.
3. Tap alle resterende vloeistoffen af of sla de restende vloeistoffen op naar andere container om een lege tank te krijgen.
4. Scheid de motorhuizen uit van de tank en draai het ondersteboven. Verwijs naar Figuur 16.
5. Schroef de rode kop los om de water inlaat gat te openen en verbind het gat met de waterkraan. Zorg ervoor dat de O-ring is vervangen binnen de rode kop.
6. Open de waterkraan langzaam en tegelijkertijd druk de hendel op naar beneden om de vuilen op de pomp weg te spoelen. Verwijs naar Figuur 17.
7. Verbreek de waterkraan en draai de rode kop stevig opnieuw. Zorg ervoor dat de O-ring binnen de kap in de plaats zet.

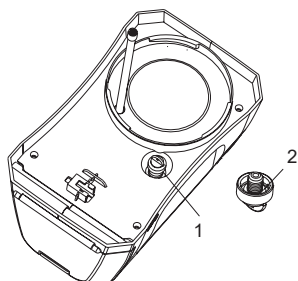

1	Rode kap	2	O-ring
---	----------	---	--------

Figuur 16

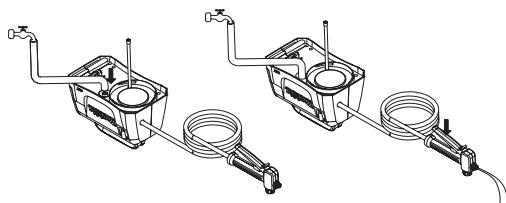

Figuur 17

OPTIONELE ACCESSOIRES

LET OP:

Deze accessoires en hulpstukken worden aanbevolen voor gebruik met het Makita product dat in de handleiding wordt genoemd. Het gebruik van andere accessoires of hulpstukken kan een risico van letsel voor personen geven. Gebruik het accessoire of hulpstuk uitsluitend voor het aangegeven doel.

Heeft u hulp nodig en meer informatie over deze accessoires, neem dan contact op met het Makita Service Centre ter plaatse.

- Oorspronkelijk Makita-batterij en -lader.

NB:

- Bepaalde items in de lijst kunnen onderdeel uitmaken van het productenpakket en kunnen standard-accessoires zijn. Welke items dat zijn, kan van land tot land verschillen.

Español (Instrucciones originales)

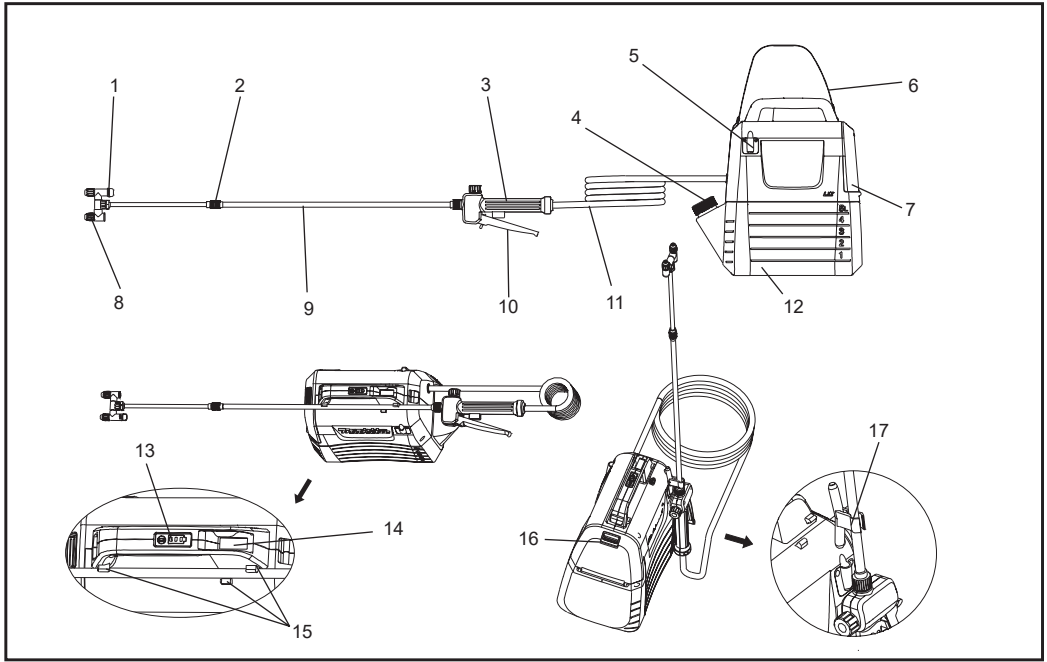

1	Cabeza de Interruptor de llave	2	Tuerca de extensión	3	Asa	4	Taza de medida
5	Varilla de soporte del rociador	6	Correa de hombro	7	Cubierta de la batería	8	Cabeza ajustable del rociador
9	Varilla rociadora	10	Palanca	11	Manguera	12	Tanque de 5L
13	Luces del indicador	14	Interruptor de encendido/apagado	15	Sujetador de la varilla rociadora	16	Palanca de cierre
17	Gancho (para adherir la varilla rociadora)	-	-	-	-	-	-

ESPECIFICACIONES

Modelo		DUS054
Tensión nominal		D.C. 18 V
Capacidad del tanque		5 L
Longitud de la manguera		1,7 m
Longitud total extensible		50 - 70 cm
Tipo de boquilla		2-Cabezas (intercambiable a 1 cabeza)
Presión operativa máxima		0,3 MPa
Presión operativa con boquilla estándar	Máxima	Aprox. 0,26 Mpa
	Mínima	Aprox. 0,13 Mpa
Velocidad de flujo con boquilla estándar	Máxima	Aprox. 0,91 L/min
	Mínima	Aprox. 0,47 L/min
Tornillo adecuado para boquilla		G 1/4"
Dimensiones (L × A × A)		343 × 182 × 368 mm
Peso neto		3,2 - 3,5 kg

- Debido a nuestro continuo programa de investigación y desarrollo, las especificaciones indicadas aquí están sujetas a cambio sin previo aviso.
- Las especificaciones pueden variar de un país a otro.
- El peso puede variar dependiendo del/de los accesorio/s, inclusive el cartucho de batería. La combinación más pesada y más ligera, de acuerdo con EPTA-Procedimiento 01/2014, se ven en la tabla.

Cartucho y cargador de batería aplicables

Cartucho de batería	BL1820B / BL1830B / BL1840B / BL1850B / BL1860B
Cargador	DC18RC / DC18RD / DC18RE / DC18SD / DC18SE / DC18SF / DC18SH











- Algunos de los cartuchos de baterías y cargadores enlistados anteriormente pueden no estar disponibles dependiendo de la región en la que reside.

⚠ ADVERTENCIA: Solo utilice los cartuchos de batería y cargadores enlistados anteriormente. El uso de otros cartuchos y cargadores de batería puede causar lesiones y/o incendios.

⚠ ADVERTENCIA: No utilice un suministro eléctrico con cable, tales como adaptadores de batería o suministro eléctrico portátil con esta máquina. El cable de dicho suministro eléctrico puede dificultar su uso y resultar en heridas personales.

Símbolos

Los siguientes símbolos son usados para el equipo. Asegúrese de comprender su significado antes del uso.

	Utilice protección para los oídos.		Advertencia	 Ni-MH Li-ion <p>Sólo para países de la Unión Europea Debido a la presencia de componentes peligrosos en el equipo, el equipo eléctrico y electrónico, los acumuladores y las baterías desechados pueden tener un impacto negativo para el medioambiente y la salud humana. ¡No tire los aparatos eléctricos y electrónicos ni las baterías junto con los residuos domésticos! De conformidad con las Directivas Europeas sobre residuos de aparatos eléctricos y electrónicos y sobre acumuladores y baterías, así como la adaptación de las mismas a la ley nacional, el equipo eléctrico, las baterías y los acumuladores desechados deberán ser almacenados por separado y trasladados a un punto distinto de recogida de desechos municipales, que cumpla con los reglamentos sobre protección medioambiental. Esto se indica mediante el símbolo de cubo de basura tachado colocado en el equipo.</p>
	Utilice cubre bocas.		Utilice protección para los ojos.	
	Utilice calzado de seguridad.		Utilice guantes protectores.	
	No utilice bajo la lluvia o deje el rociador al intemperie mientras llueve.			
	Lea el manual de instrucciones.			
	Al rociar, asegúrese de que las personas a su lado se mantengan alejadas.			

USO PREVISTO

Esta máquina está diseñada para rociado.

Sonido

El nivel de sonido típico ponderado A de acuerdo a EN62841-1:

Nivel de presión sonora (L_{pA}): 70 dB (A) o menos

Error (K): 3 dB (A)

NOTA: La cantidad(es) declarada de emisión de sonido fueron medidas de acuerdo con un método de prueba estándar y puede ser usado para comparar una herramienta con otra.

NOTA: La cantidad(es) declarada de emisión de sonido también puede ser utilizada en una valoración de exposición preliminar.

⚠ADVERTENCIA: Utilice protección para los oídos

⚠ADVERTENCIA: La emisión de sonido real durante el uso de la herramienta puede diferir de la cantidad(es) declarada de emisión de sonido dependiendo de la manera en la que la herramienta sea utilizada, especialmente del tipo de material que sea procesado.

⚠ADVERTENCIA: Asegúrese de identificar las medidas de seguridad para proteger al operador basándose en la estimación de exposición real de las condiciones de uso (tomando en cuenta todas las partes del ciclo de operación tales como las veces en las que la herramienta es apagada y cuando está en uso inactivo además del tiempo de activación).

Vibración

El valor total de la vibración (suma de vectores triaxiales) determinado de acuerdo con la norma EN62841-1:

Modo de trabajo: operación sin carga

Emisión de vibración (a_{h1}): 2,5 m/s² o menos

Error (K): 1,5 m/s²

NOTA: La cantidad(es) de vibración declarada total ha sido medida de acuerdo con un método de prueba estándar y puede ser usado para comparar una herramienta con otra.

NOTA: La cantidad(es) de vibración declarada total también puede ser utilizada en una valoración de exposición preliminar.

⚠ADVERTENCIA: La emisión de vibración durante el uso real de la herramienta puede diferir de la cantidad(es) dependiendo de la manera en la que la herramienta es usada, especialmente del tipo de material que sea procesado.

⚠ADVERTENCIA: Asegúrese de identificar las medidas de seguridad para proteger al operador basándose en la estimación de exposición real de las condiciones de uso (tomando en cuenta todas las partes del ciclo de operación tales como las veces en las que la herramienta es apagada y cuando está en uso inactivo además del tiempo de activación).

Declaración de conformidad CE

Para países europeos solamente

La Declaración de conformidad CE está incluida en el anexo A de este manual de instrucciones.

ADVERTENCIA

Este aparato puede ser usado por niños de 8 años en adelante y personas con capacidades físicas, sensoriales o mentales limitadas o falta de experiencia y conocimiento si estas son supervisadas o se les han dado instrucciones sobre el uso de este aparato de una forma segura y entienden los peligros que conlleva. Niños no pueden jugar con el aparato. La limpieza y mantenimiento no deberá ser realizado por niños sin supervisión.

Advertencias de seguridad generales para la herramienta eléctrica

⚠ADVERTENCIA: Lea todas las advertencias de seguridad, instrucciones, ilustraciones y especificaciones provistas con esta herramienta eléctrica. El incumplimiento de seguir con todas las instrucciones enlistadas a continuación puede resultar en una descarga eléctrica, incendio y/o daños graves.

Conservar todas las advertencias e instrucciones para futuras consultas.

El término "herramienta eléctrica" en las advertencias se refiere a su herramienta eléctrica accionada por corriente (con cable) o a una herramienta eléctrica accionada por batería (inalámbrica).

Seguridad del área de trabajo

1. Mantenga el área de trabajo limpia y bien iluminada. Áreas desordenadas o mal iluminadas pueden provocar accidentes.
2. No utilice herramientas eléctricas en atmósferas explosivas, ni en presencia de líquidos inflamables, gases o polvo. Las herramientas eléctricas generan chispas que pueden prender fuego en contacto con polvo o vapores.
3. Mantenga alejados a los niños y espectadores mientras esté utilizando una herramienta eléctrica. Cualquier distracción puede hacer que usted pierda el control.

Seguridad eléctrica

1. **Los enchufes de la herramienta eléctrica deben encajar perfectamente en la toma de corriente. Nunca modifique el enchufe de la herramienta. No utilice enchufes adaptadores con herramientas eléctricas conectadas a tierra.** Los enchufes no modificados y los tomacorrientes adecuados reducirán el riesgo de descarga eléctrica.
2. **Evite el contacto corporal con superficies conectadas a tierra, tales como tuberías, radiadores, estufas y refrigeradores.** Existe un mayor riesgo de que se produzca una descarga si su cuerpo está en contacto con una superficie puesta a tierra.
3. **No exponga las herramientas eléctricas a la lluvia o a condiciones de humedad.** Si agua entra en una herramienta eléctrica el riesgo de una descarga eléctrica aumentará.
4. **No fuerce el cable. No utilice nunca el cable para transportar, tirar o desenchufar la herramienta eléctrica. Mantenga el cable alejado de fuentes de calor, aceite, bordes afilados o piezas móviles.** Los cables dañados o enredados aumentan el riesgo de que se produzca una descarga eléctrica.
5. **Cuando utilice una herramienta eléctrica al aire libre, utilice un cable de extensión adecuado para su uso en exteriores.** El uso de un cable adecuado para uso en exteriores reduce el riesgo de que se produzca una descarga eléctrica.
6. **Si la operación de la herramienta eléctrica en una ubicación húmeda es inevitable, use un aparato de suministro de energía residual protegido (RCD).** El uso de un RCD reduce el riesgo de que se produzca una descarga eléctrica.
7. **Las herramientas eléctricas pueden producir un campo electromagnético (EMF) que no son dañinos para el operador.** Sin embargo, personas con marcapasos y otros aparatos médicos similares deberán contactar al fabricante del aparato y/o a su médico antes de utilizar esta herramienta eléctrica.
5. **No exralimite su capacidad. Mantenga una postura correcta y el equilibrio en todo momento.** Esto permitirá un mejor control de la herramienta eléctrica en situaciones inesperadas.
6. **Utilice vestimenta adecuada. No use ropa holgada ni joyas. Mantenga su cabello y vestimenta fuera del alcance de las partes en movimiento.** La ropa holgada, las joyas o el pelo largo pueden quedar atrapados en las piezas móviles.
7. **Si se proporcionan dispositivos para la extracción y recolección de polvo, asegúrese de que estén conectados y de que se utilicen correctamente.** El uso de aspiradores de polvo puede reducir las amenazas relacionadas con polvo.
8. **No permita que la familiaridad obtenida por el uso frecuente de las herramientas lo convierta en descuido e ignore los principios de seguridad de herramientas.** Una acción descuidada puede causar daños en una fracción de segundo.
9. **Siempre utilice googles protectores para proteger a sus ojos de heridas cuando use herramientas eléctricas. Los googles deben estar de acuerdo con ANSI Z87.1 en EUA, EN 166 en Europa, o AS/NZS 1336 en Australia/Nueva Zelandia. En Australia/Nueva Zelanda, también es requerido legalmente utilizar un escudo para el rostro.**

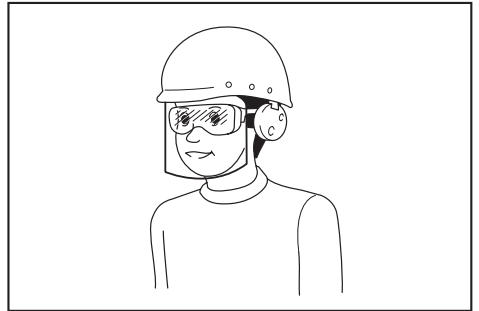

Es la responsabilidad del empleador forzar el uso del equipo de seguridad por los operados y por cualquier otra persona en las áreas de trabajo inmediatas.

Seguridad personal

1. **Manténgase alerta, observe lo que está haciendo y utilice el sentido común al manejar una herramienta eléctrica. No use una herramienta eléctrica cuando esté cansado o bajo la influencia de drogas, alcohol o medicamentos.** Un momento de despiste al utilizar herramientas eléctricas puede resultar en lesiones personales graves.
2. **Utilice equipo de protección personal. Utilice siempre protección para los ojos.** El equipo de protección tales como cubre bocas, calzado de seguridad antiderrapante, casco duro o protección para los oídos para las condiciones apropiadas, reducirán daños personales.
3. **Evite el encendido accidental. Asegúrese de que el interruptor se encuentre en apagado antes de conectar la fuente de corriente eléctrica y/o cartucho de batería, levantando o transportando la herramienta.** Cargar herramientas eléctricas con sus dedos en el interruptor o recargar herramientas eléctricas que tienen el interruptor en encendido puede resultar en accidentes.
4. **Quite cualquier llave inglesa o llave de ajuste antes de encender la herramienta eléctrica.** Una llave de ajuste o una llave inglesa unida a una parte giratoria de la herramienta eléctrica puede resultar en lesiones personales.

Uso y cuidado de la herramienta eléctrica

1. **No fuerce la herramienta eléctrica. Utilice la herramienta eléctrica adecuada para su aplicación.** La herramienta eléctrica adecuada realizará el trabajo mucho mejor y seguramente a la velocidad para la que fue designada.
2. **No utilice la herramienta eléctrica si el interruptor no enciende y apaga.** Cualquier herramienta eléctrica que no pueda ser controlada con el interruptor es peligrosa y debe ser reparada.
3. **Desconecte el enchufe de la fuente eléctrica y remueva el cartucho de batería, si es extraíble, de la herramienta eléctrica antes de hacer cualquier ajuste, cambio de accesorio, o guardado de herramientas eléctricas.** Estas medidas preventivas de seguridad reducen el riesgo de que la herramienta se pueda encender accidentalmente.
4. **Guarde las herramientas eléctricas inactivas fuera del alcance de los niños y no permita que personas que no estén familiarizadas con la herramienta eléctrica o estas instrucciones, operen la herramienta eléctrica.** Las herramientas eléctricas son peligrosas en manos de usuarios inexpertos.

5. **Cuide las herramientas eléctricas y los accesorios.** Revise si hay desalineación o atascamiento de partes móviles, ruptura en las partes y cualquier otra condición que pueda afectar la operación de la herramienta eléctrica. Si presenta algún daño, lleve la herramienta a reparar antes de usarla. Muchos accidentes se deben al uso de herramientas eléctricas sin el mantenimiento correcto.
6. **Mantenga las herramientas de corte afiladas y limpias.** Las herramientas de corte bien cuidadas con bordes afilados son menos propensas a atascarse y a controlarse fácilmente.
7. **Utilice la herramienta eléctrica, accesorios y brocas de herramientas, etc. de acuerdo con estas instrucciones y a las condiciones laborales y el trabajo a realizar.** Utilizar la herramienta eléctrica para operaciones diferentes a la destinada puede resultar en situaciones peligrosas.
8. **Mantenga las superficies de los mangos y agarraderas secas, limpias y libres de aceite o grasa.** Superficies de mangos y agarraderas resbalosas no permiten un manejo y control seguro de la herramienta en situaciones inesperadas.
9. **Cuando utilice la herramienta, no utilice guantes de trabajo de tela que puedan atascarse.** El atascamiento de guantes de trabajo de tela en partes en movimiento puede resultar en heridas personales.

Uso y cuidado de la batería

1. **Recargue únicamente con el cargador especificado por el fabricante.** Un cargador apropiado para cierto tipo de paquete de batería puede ocasionar riesgo de incendio si se utiliza con otro cartucho de batería.
2. **Utilice las herramientas eléctricas solamente con la batería específicamente designada para esta.** El uso de otros paquetes de batería puede resultar en lesiones o incendios.
3. **Cuando no esté en uso, mantenga el cartucho de batería alejado de objetos metálicos como clips, monedas, llaves, clavos, tornillos o cualquier otro objeto metálico pequeño que pudiese crear una conexión entre las terminales.** Causar un cortocircuito en las terminales de la batería puede ocasionar quemaduras o incendios.
4. **Bajo condiciones de maltrato, la batería puede expulsar líquido; evite el contacto.** En caso de contacto accidental, enjuague con agua. Si el líquido entra en contacto con los ojos busque atención médica. El líquido expulsado de la batería puede causar irritación o quemaduras.
5. **No utilice un cartucho de batería o herramienta que este dañada o modificada.** Las baterías dañadas o modificadas pueden mostrar un comportamiento impredecible que resulte en un incendio, explosión o riesgo de lesión.
6. **No exponga el cartucho de batería o herramienta a fuego o temperatura excesiva.** La exposición al fuego o temperaturas mayores a 130°C puede causar explosiones.
7. **Siga las instrucciones de recarga y no recargue la batería o herramienta fuera del rango de temperatura especificado en las instrucciones.** Recarga inapropiada o a temperaturas fuera del rango especificado puede dañar la batería y aumentar el riesgo de incendio.

Reparaciones

1. **Asegúrese que su herramienta eléctrica sea reparada por un técnico calificado utilizando solamente piezas de repuesto idénticas.** Esto asegurará que se mantiene la seguridad de la herramienta eléctrica.
2. **Nuca de servicio a los cartuchos de batería dañados.** El servicio a cartuchos de batería solo debe ser realizado por el fabricante o proveedores de servicio autorizados.
3. **Siga las instrucciones para lubricación y cambio de accesorios.**

Advertencias de seguridad para Fumigador Inalámbrico para Jardín

⚠️ ADVERTENCIA: Riesgo de incendio o explosión. No rocíe líquidos inflamables como gasolina. Busque por este símbolo de referencia en el empaque.

⚠️ ADVERTENCIA: Algunos líquidos para aerosoles creados de productos usados con el rociador pueden contener químicos que causan cáncer, defectos de nacimiento u otro daño reproductivo.

Algunos ejemplos de estos químicos son:

- Materiales en fertilizantes
 - Materiales en insecticidas, herbicidas y pesticidas.
 - Arsénico y cromo de químicos tratados con madera.
- Siga las instrucciones en el empaque de todos los productos mencionados. Para reducir su exposición a estos químicos, utilice equipo de seguridad aprobado, como lo son los cubre bocas que son diseñados especialmente para filtrar aerosoles, guantes y otro equipo protector apropiado.

- **Antes de utilizar cualquier pesticida u otro material en aerosol, lea la etiqueta del empaque original detenidamente y siga las instrucciones.** Algunos materiales de aerosoles son peligrosos y no deben ser usados en este rociador, ya que estos pueden dañar el rociador y causar graves heridas al cuerpo o a la propiedad.
- **Riesgo de descarga eléctrica. Nuca rocíe hacia enchufes eléctricos.**
- **No utilice químicos de grado comercial o químicos para propósitos comerciales o industriales. Utilice solamente químicos a base de agua, dirigidos a todo público para césped y jardín.**
- **No vierta líquido caliente o hirviendo en el tanque. Estos pueden debilitar o dañar la manguera o el tanque.**
- **Áreas rociadas deben ser bien ventiladas.**
- **Evite rociar en días con viento. Rociar puede ser accidentalmente volado en plantas u otros objetos que no deben ser rociados.**
- **Guarde el rociador en un área en el interior segura, bien ventilada con el tanque vacío de fluidos.**
- **No use líquidos cáusticos (alcalinos) autocalentables o corrosivos (ácido) en este rociador. Estos pueden corroer las partes metálicas o debilitar el tanque y la manguera.**

- Conozca los contenidos de los químicos que sean rociados. Lea todas las hojas de información referente a l material de seguridad (MSDS) y etiquetas de los contenedores dados con el químico. Siga las instrucciones de seguridad del fabricante.
- No deje residuos o material rociado en el tanque después de utilizar el rociador. Limpie después de cada uso.
- No fume mientras esté usando el rociador, ni rocíe donde haya chispas o llamas.
- Riesgo de inyección. No vacíe directamente en la piel.
- Para reducir el riesgo de descargas eléctricas, no coloque el rociador en agua o cualquier otro líquido. No coloque ni guarde el rociador donde pueda caer o pueda ser jalado dentro de tinas o lavabos.
- De mantenimiento a este producto. Revise minuciosamente el interior y exterior del rociador y examine los componentes antes de cada uso. Revise si las mangueras están rotas o deterioradas, fugas, boquillas tapadas y piezas faltantes o dañadas. De haber daños, repare el producto antes de su uso. Muchos accidentes pueden ser causados por el mal mantenimiento de los productos.
- Desconecte la batería de la unidad antes de vaciar, limpiar o guardar el rociador. Dichas medidas preventivas reducen el riesgo de encendido accidental.
- Siempre use protección para los ojos con protectores a los lados o goggles que estén de acuerdo con ANSI Z87.1. No cumplir con esto puede resultar en líquidos entrando en sus ojos resultando en heridas graves.
- Proteja sus pulmones. Use cubre bocas o mascararas para polvo cuando utilice el rociador. Cumplir con esta regla reduce el riesgo de heridas personales.
- Las herramientas eléctricas no deben estar conectadas a tomacorrientes; por lo tanto, estas siempre se encuentran en condiciones operativas. Este consiente de posibles riesgos cuando no esté usando si herramienta eléctrica o cuando cambie los accesorios. Remueva la batería cuando la herramienta no esté en uso. Cumplir con esta regla reducirá el riesgo de descarga eléctrica, incendios o graves heridas personales.
- No coloque herramientas eléctricas o sus baterías cerca de fuego o calor. Esto reducirá el riesgo de explosión y posibles daños.
- No aplaste, deje caer o dañe la batería. No use la batería o cargador que se haya caído o que haya recibido un golpe fuerte. Una batería dañada puede ser propensa a explosión. Deshágase apropiadamente de la batería que se haya caído o haya sido dañada inmediatamente.
- Las baterías pueden explotar en presencia de una fuente inflamable, tales como llama piloto. Para reducir el riesgo de heridas personales nunca use ningún producto inalámbriico en presencia de una llama expuesta. Una batería que explote puede expulsar restos y químicos. Si es expuesto a este lave con agua inmediatamente.
- No cargue la herramienta eléctrica en una ubicación húmeda o mojada. Seguir esta regla reducirá el riesgo de descarga eléctrica.
- Para mejores resultados, su herramienta eléctrica deberá ser cargada en una ubicación donde la temperatura sea más de 10 °C (50 °F) pero menor a 40 °C (104 °F). Para reducir el riesgo de heridas personales graves, no guarde en el exterior o en vehículos.
- Bajo uso extremo o condiciones de temperatura extrema, puede ocurrir goteo de la batería. Si este líquido entra en contacto con su piel lave inmediatamente con agua y jabón. Si el líquido entra en sus ojos, enjuáguelos por lo menos 10 minutos, después busque atención médica inmediatamente. Cumplir con esta regla reduce el riesgo de heridas personales.
- No use aparatos que funcionen con baterías bajo la lluvia.
- No use aparatos que funcionen con baterías bajo la lluvia. Tenga extremo cuidado cuando maneje las baterías para evitar un cortocircuito en la batería debido a materiales conductores tales como anillos, pulseras y llaves. La batería o material conductor puede sobrecalentarse y causar quemaduras.
- No deseche la/s batería/s en el fuego. La célula puede estallar. Verifique las regulaciones locales para más información sobre posibles instrucciones especiales de desecho.
- No abra ni descuartice la/s batería/s. El electrolito liberado es corrosivo y puede causar daño a los ojos o a la piel. Puede ser tóxico si se traga.
- Evite entornos peligrosos - No la use en lugares húmedos o mojados.
- Use el aparato adecuado. No utilice un aparato para ningún trabajo excepto para el que fue creado.
- No forcé el aparato - Este realizara un mejor trabajo y con menor riesgo de daños a la velocidad para el que fue creado.
- Guarde aparatos sin usar en el interior - Cuando no esté en uso, los aparatos deben ser guardados en el interior en lugares secos y altos o en lugares bajo llave fuera del alcance de niños.
- Cuides los aparatos que no se encuentren en uso - Manténgalos limpios para un mejor rendimiento y para reducir el riesgo de daños Siga las instrucciones para cambiar accesorios. Revise el cable del aparato, si se encuentra dañado haga que sea reparado por un centro de servicio autorizado. Mantenga los mangos y agarraderas secas, limpias y libres de aceite o grasa.
- Revise partes dañadas - Antes de usar el aparato, cualquier pieza que pueda estar dañada para determinar si esta funcionara apropiadamente y si podrá realizar la función para el que fue creado. Busque desajustes de partes móviles, atascamiento de partes móviles, rupturas en partes, montaje y cualquier otra condición que pueda afectar su funcionamiento. Cualquier pieza que este dañada debe ser adecuadamente reparada o reemplazada por un centro de servicio autorizado a menos de que se indique en cualquier otro lugar en este manual.
- No voltee un tanque lleno para evitar goteo en caso de que la tapa del tanque no esté cerrada debidamente.

Instrucciones importantes de seguridad para el cartucho de batería

1. Antes de utilizar la batería asegúrese de leer todas las instrucciones y símbolos de precaución en (1) el cargador de baterías, (2) la batería y (3) el producto que utiliza la batería.
2. No desarme ni manipule el cartucho de batería. Puede ocasionar incendios, sobrecalentamiento o explosiones.
3. Si el tiempo de funcionamiento se ha reducido excesivamente, detenga la operación de inmediato. Puede haber riesgo de sobrecalentamiento, quemaduras e incluso explosión.
4. Si llega a entrar electrolito en sus ojos, enjuáguelos con agua limpia y solicite asistencia médica de inmediato. Puede ocasionar pérdida de la vista.
5. No cause un cortocircuito en el cartucho de batería:
 - (1) No haga contacto entre las terminales y materiales conductores.
 - (2) Evite almacenar el cartucho de batería en un contenedor junto con otros objetos metálicos, tales como clavos, monedas, etc.
 - (3) No exponga el cartucho de batería al agua o la lluvia.

Un cortocircuito en la batería puede ocasionar un gran flujo de corriente, sobrecalentamiento, posibles quemaduras e incluso averías.

6. No guarde ni use la herramienta y el cartucho de batería en lugares donde la temperatura pueda alcanzar o exceder 50 °C (122 °F).
7. No incinere el cartucho de batería incluso si ha sido seriamente dañado o si se ha agotado completamente. El cartucho de batería puede explotar si se expone al fuego.
8. No clave, corte, destruya, arroje, deje caer el cartucho de batería ni golpee el cartucho de batería contra un objeto duro. Tales acciones pueden ocasionar incendios, sobrecalentamiento, explosiones.
9. No utilice baterías dañadas.
10. Las baterías de ion de litio provistas están sujetas a los requerimientos de la Legislación de Mercancías Peligrosas.

Para transporte comercial, por ej., mediante terceros o agentes de transporte, se deben tomar en cuenta los requisitos especiales relativos al embalaje y etiquetado.

Para preparar un artículo a distribuir, se requiere la asistencia de expertos en materiales peligrosos. Si es posible, tenga en cuenta otras regulaciones nacionales más detalladas. Enciente o aisle los contactos expuestos y empaque la batería de tal manera que no pueda moverse dentro del embalaje.

11. Para desechar un cartucho de batería, retirelo de la herramienta y deséchelo en un lugar seguro. Siga las regulaciones locales relativas al desecho de la batería.
12. Utilice las baterías únicamente con los productos especificados por Makita. Instalar baterías en productos que no cumplen con las regulaciones puede ocasionar incendios, sobrecalentamiento, explosiones o fugas de electrolito.
13. Retire la batería si la herramienta no se utiliza por un largo período de tiempo.
14. El cartucho de batería podría calentarse durante y después de su uso, pudiendo causar quemaduras de alta o baja temperatura. Preste atención al manejo de los cartuchos de batería calientes.
15. No toque la terminal de la herramienta inmediatamente después de su uso, ya que puede calentarse lo suficiente como para causar quemaduras.
16. No permita que las astillas, el polvo o la suciedad se adhieran a las terminales, los agujeros y las ranuras del cartucho de batería. Esto podría provocar un bajo rendimiento o avería de la herramienta o el cartucho de batería.
17. No utilice el cartucho de batería cerca de líneas de alta tensión, a menos que la herramienta sea compatible con este tipo de uso específico. Esto podría provocar una falla o avería de la herramienta o el cartucho de batería.
18. Mantenga la batería fuera del alcance de los niños.

GUARDE ESTAS INSTRUCCIONES

⚠PRECAUCIÓN: Solo use baterías genuinas Makita. El uso de baterías Makita no genuinas o baterías que han sido modificadas puede resultar en explosiones de la batería o incendios, lesiones personales y daños. Esto también anulará la garantía Makita de su herramienta y cargador Makita.

Consejos para maximizar la vida útil de la batería

1. Cargue el cartucho de batería antes de que se descargue por completo. Siempre que vea que la fuerza de la herramienta es menor, detenga su funcionamiento y cargue el cartucho de batería.
2. Nunca recargue un cartucho de batería que tiene carga máxima. La sobrecarga de la batería disminuye su vida útil.
3. Cargue el cartucho de batería a una temperatura ambiente de 10 °C–40°C (50 °F–104°F). Deje que el cartucho se enfríe antes de cargarlo.
4. Cuando no use el cartucho de batería, retirelo de la herramienta o del cargador.
5. Cargue el cartucho de batería si no lo ha utilizado por un largo período de tiempo (más de seis meses).

USO Y CUIDADO DEL FUMIGADOR INALÁMBRICO PARA JARDÍN

1. El fumigador inalámbrico para jardín puede funcionar con un cartucho de batería de iones de litio Makita. Usar cualquier otra batería puede causar riesgo de incendio. Recargue las baterías solamente con el cargador especificado. Un cargador es apropiado para un tipo de batería puede ser peligroso o causar un incendio cuando es usado con otra batería.
2. Cuando este insertando o removiendo la batería, siempre coloque el fumigador inalámbrico para jardín en una superficie plana y firme.
3. No utilice ninguna batería, aditamento o accesorio que no sea recomendado por el fabricante de este aparato. El uso de baterías, aditamentos o accesorios no recomendados puede resultar en serias heridas personales.

ENSEMBLAJE

⚠ PRECAUCIÓN:

Siempre asegúrese de que la máquina está apagada y de que el cartucho de batería ha sido removido antes de llevar a cabo cualquier maniobra en la máquina.

⚠ PRECAUCIÓN:

Asegúrese de que todas las partes estén firmemente ensambladas para que el líquido no se gotee cuando esté operando la máquina.

Ensamblaje de la varilla de rocío

1. Remueva la tapa del mango.
2. Asegúrese que el anillo-O este en su lugar, a continuación enrosque la varilla rociadora en el mango y apreté firmemente. Consulte la figura 1.
3. Afloje la rosca de extensión y tire de la varilla rociadora al largo deseado.
4. Vuelva a apretar la rosca de extensión.

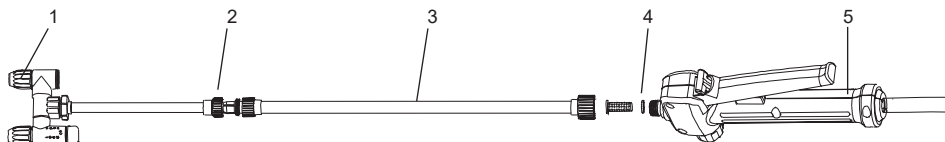

1	Cabeza ajustable del rociador	2	Tuerca de extensión
3	Varilla rociadora	4	Anillo-O
5	Asa		

Figura 1

Correa de hombro

Adhiera la correa para hombro a los ganchos de la máquina, como se muestra en la figura. Consulte la figura 2.

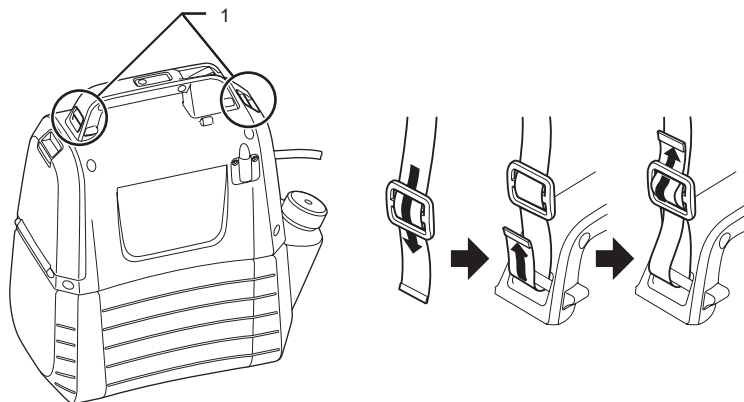

1	Gancho
---	--------

Figura 2

DESCRIPCIÓN DEL FUNCIONAMIENTO

⚠ PRECAUCIÓN:

Siempre asegúrese de que la máquina está en apagado y que el cartucho de batería ha sido removido antes de ajustes o revisión del funcionamiento del dispositivo.

Colocación o extracción del cartucho de batería.

⚠ PRECAUCIÓN:

- Siempre apague la máquina antes de colocar o extraer el cartucho de batería.
- Sostenga la máquina y el cartucho de batería firmemente antes de colocar o remover el paquete de batería. El no sostener la máquina y el cartucho de batería firmemente puede causar que se resbalen de sus manos, esto puede resultar en daño a la máquina, el cartucho de batería y serias heridas personales.
- No utilice mucha fuerza cuando este instalando el cartucho de batería. Si el cartucho no se desliza fácilmente es porque no ha sido insertado correctamente.

Para colocar el cartucho de batería, tire hacia abajo la palanca del seguro y abra la tapa de la batería. Alinee la lengüeta en el cartucho de batería con la ranura en la carcasa y deslícela a su lugar. Siempre introdúzcala hasta que se vea en su lugar y escuche un clic. Consulte la figura 3.

Para remover el cartucho de batería deslícelo de la máquina mientras que presione el botón. Consulte la figura 4.



Figura 3



Figura 4

Indicación de la capacidad de batería restante.

Presione el botón de verificación en la máquina para indicar la capacidad de la batería restante. La luz del indicador se enciende por unos segundos. Consulte la figura 5.

Luces del indicador		Capacidad de la batería restante
Iluminado	Apagado	
■ ■ ■		50 % a 100 %
■ ■ □	□	30 % a 50 %
■ □ □	□ □	0 % a 30 %

NOTA:

- Dependiendo de las condiciones de uso y de la temperatura del ambiente, las indicaciones pueden variar un poco en relación al nivel de carga real de la batería.



Figura 5

Sistema de protección de la máquina / batería

La máquina está equipada con sistema de protección. Este sistema corta la energía del motor automáticamente para extender la vida de la batería de la máquina. La máquina se detendrá automáticamente durante su operación si la máquina o la batería se encuentra en alguna de las siguientes condiciones.

- Protección de sobrecarga: Cuando la máquina es operada de una manera que cause una absorción anormal de corriente, la máquina se detendrá automáticamente sin ninguna indicación. En esta situación, apague la máquina y detenga su uso detecte lo que ha causado que la máquina se sobrecargue. A continuación encienda la máquina para reiniciar.
- Protección contra descarga excesiva Cuando la capacidad de la batería se vuelve baja, la máquina se detendrá automáticamente. Si la máquina no funciona incluso cuando el interruptor ha sido accionado, remueva el cartucho de batería de la máquina y recárguelo.

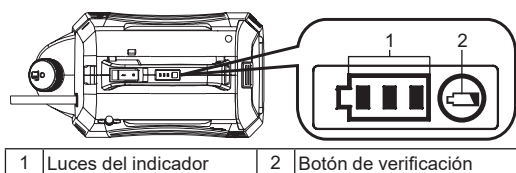
Determinar la carga restante de la batería

Solo para cartuchos de batería con el indicador







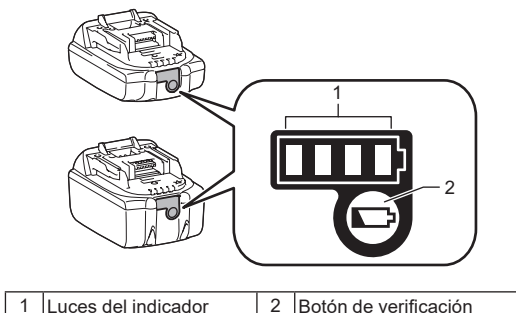

Figura 6

Presione el botón de verificación de la batería para determinar la carga restante. Las luces del indicador se iluminan por unos segundos.

Luces del indicador		Carga restante
 Iluminado	 Apagado	
		75 % a 100 %
		50 % a 75 %
		25 % a 50 %
		0 % a 25 %

NOTA: Dependiendo de las condiciones de uso y de la temperatura del ambiente, las indicaciones pueden variar un poco en relación al nivel de carga real de la batería.

NOTA: La primera lámpara indicadora (extremo izquierdo) parpadeará cuando el sistema de protección de la batería esté funcionando.

Mezcla



ADVERTENCIA! Siempre siga las instrucciones del fabricante del químico que están impresas en la etiqueta de su producto para su uso, limpieza y almacenaje. Limpie minuciosamente después de cada uso, siguiendo las instrucciones en la sección de mantenimiento y limpieza de este manual. Los químicos deben ser almacenados fuera del alcance de los niños. Su incumplimiento puede resultar en serias heridas personales.



ADVERTENCIA! ESTE PRODUCTO ESTA DISEÑADO PARA ROCIAR QUIMICOS PARA EL HOGAR Y JARDIN PARA QUÍMICOS TALES COMO HERBICIDAS, FUNGICIDAS, INSECTICIDAS Y FERTILIZANTES.



PRECAUCIÓN: Asegúrese de que químicos previamente usados no han sido dejados en el tanque. De ser así, una reacción química puede ocurrir, generando un gas peligroso.



ATENCIÓN: No llene de más el tanque. El hacerlo puede dañar el tanque.



ATENCIÓN: Los líquidos rociados deben ser tan finos como el agua. Líquidos espesos no serán debidamente rociados.

1. Remueva la batería antes de añadir el químico líquido en el tanque.
 2. Sostenga el tanque firmemente y gírelo en sentido opuesto a las agujas del reloj para separar el alojamiento del motor del tanque. Consulte la figura 7.
 3. Desatornille y remueva la taza de medición.
 4. Mida el líquido recomendado. La taza puede usarse para medir hasta 50ml (2oz.) de líquido. Consulte la figura 8.
 5. Vierta cuidadosamente el líquido en el tanque con la taza medidora por la abertura de relleno del tanque. También puede disolver químico líquido en agua completamente en un contenedor separado y después verterlo en el tanque. Asegúrese siempre de verter el químico líquido mediante la abertura de llenado del tanque en lugar de la pequeña abertura que es para el almacenamiento de la taza de medición. Asegúrese de que el filtro de llenado del tanque está en su lugar. Consulte la figura 9.
 6. Enjuague la taza de medición con agua limpia.
 7. Reajuste la tapa, y asegúrese de que está debidamente apretada.
 8. Introduzca la manguera en la área hundida del filtro de llenado del tanque. Consulte la figura 10.
 9. Vuelva a insertar el alojamiento del motor y gírelo en dirección de las manecillas del reloj hasta escuchar "clic" Consulte la figura 11.
- *El contenedor no es incluido.

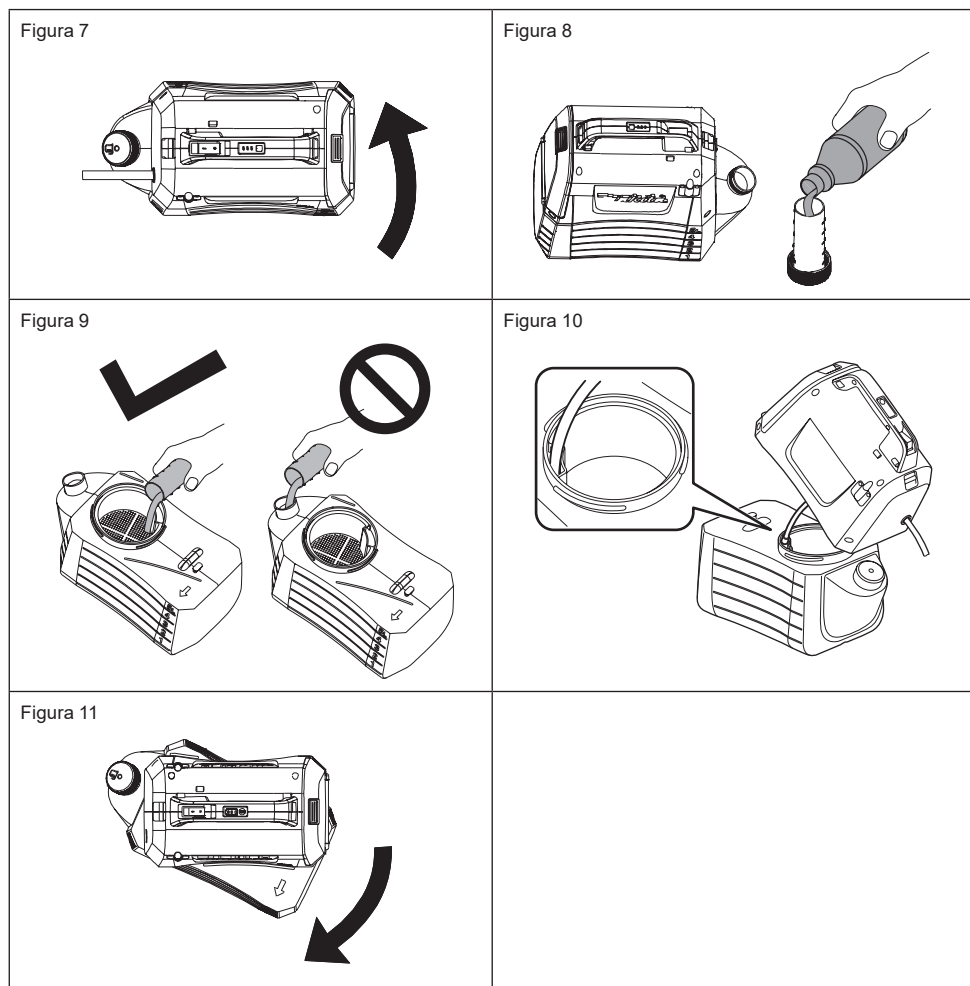

USO



ADVERTENCIA!

Riesgo de incendio o explosión. El área de rociado debe estar bien ventilada y lejos de chispas y flamas.

PRECAUCIÓN:

Cuando esté operando la máquina, asegúrese de colocar la correa para hombro firmemente en su hombro.

Encendido y apagado de la máquina

1. Antes de operar la máquina, colóquese los goggles de seguridad y demás equipo de seguridad.
2. Presione el interruptor de encendido y apagado de la máquina.
3. Presione y mantenga apretada la palanca para comenzar a rociar. Consulte la figura 12.
4. Suelte la palanca para dejar de rociar.

Bloqueo

La opción de bloqueo es conveniente para rociado continuo o para cuando se esté cubriendo un área grande.

1. Para bloquear, mantenga presionada la palanca y tire del botón de bloqueo hacia atrás, después suelte la palanca. Consulte la figura 13.
2. Para desbloquear, presione la palanca y presione el botón hacia enfrente.

Nota: Asegúrese de que la palanca no está bloqueada antes de insertar el paquete de batería en la máquina.

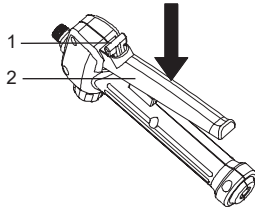

1	Botón de bloqueo	2	Palanca
---	------------------	---	---------

Figura 12



Figura 13

Ajuste a tipo de una cabeza

1. Gire la llave hacia "lock" para usar la máquina como tipo de una cabeza. Consulte la figura 14.

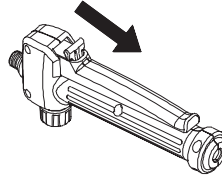

Figura 14

Ajustando el rocío

Puede rociar el líquido en forma de lluvia o chorro usando la cabeza rociadora ajustable.

1. Remueva el paquete de batería de la máquina.
2. Para rociar el líquido en forma de lluvia, apriete la cabeza rociadora ajustable.
3. Para rociar el líquido en forma de chorro, afloje la cabeza rociadora ajustable.

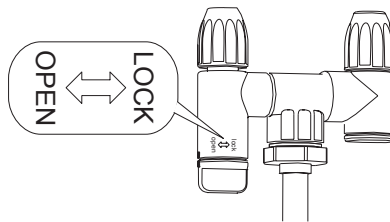
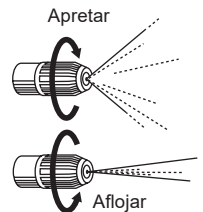

PRECAUCIÓN

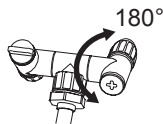

- No gire de más la llave, no exceda 180°. El orificio de dispersión puede romperse.
- No toque la boquilla de la palanca accidentalmente cuando coloque la boquilla en el soporte para boquilla para evitar rocío equivocado.
- No deje químico sobrante dentro del tanque por periodos largos de tiempo. Esto dañara partes y acortara la vida del producto.

Rociado

 **ADVERTENCIA!** Nunca coloque la unidad en el piso durante su uso. Evite en todo momento que la máquina y la bacteria se mojen. No rocíe cerca o directamente a la unidad.

1. Apunte la boquilla del rociador directamente a las plantas u objetos que desee rociar.
2. Nunca apunte la punta de la varilla del rociador a usted o a otros.
3. Tenga cuidado de salpicaduras, párese a una distancia suficiente del objeto a rociar para prevenir que el rocío lo salpique.
4. Nunca rocíe en dirección de personas o animales; siempre rocíe en dirección a favor del viento
5. Evite rociar en días con viento. **El químico rociado puede ser accidentalmente volado en plantas u otros objetos que no deben ser rociados.**

MANTENIMIENTO Y LIMPIEZA

PRECAUCIÓN:

Siempre asegúrese de que la maquina a sido apagada y que el cartucho de bacteria ha sido removido antes de intentar realizar una inspección o mantenimiento.

Para mantener la SEGURIDAD y la FIABILIDAD del producto, las reparaciones y cualquier otro ajuste los deben realizar los Centros de Servicio de Fábrica o los Centros Autorizados Makita, siempre usando piezas de repuesto Makita.

MANTENIMIENTO



ADVERTENCIA! Para evitar serias heridas personales, siempre remueva el cartucho de bacteria de la maquina cuando la esté limpiando o realizando mantenimiento.



ADVERTENCIA! Siempre use protección para los ojos con protectores a los lados o goggles que estén de acuerdo con ANSI Z87.1. **No cumplir con esto puede resultar en líquidos entrando en sus ojos resultando en heridas graves.**



ADVERTENCIA! Cuando se esté dando servicio, solo utilice partes de repuesto idénticas. El uso de cualquier otra parte puede crear riesgos o causar daño al producto.



ADVERTENCIA! En ningún momento deje que fluido para frenos, gasolina, aceites penetrantes, etc. entren en contacto con las partes de plástico. Químicos pueden dañar, debilitar o destruir el plástico, lo que puede resultar en serias heridas personales.



ATENCIÓN: Revise periódicamente todo el producto en busca de piezas dañadas, faltantes o sueltas, tales como tornillos, tuercas, pernos, tapas, etc. Por favor contacte al servicio al cliente o al centro de servicio calificado para asistencia.



ATENCIÓN: Nunca utilice gasolina, bencina, solvente, alcohol o similares. Esto puede ocasionar decoloración, deformación o grietas.

MANTENIMIENTO GENERAL: Evite usar solventes cuando limpie las partes de plástico. La mayoría de los plásticos son propensos a daños por varios tipos de solventes comerciales y pueden ser dañados por su uso. Use trapos limpios para remover suciedad, polvo, aceite, grasa, etc.

LIMPIEZA DE LA UNIDAD



ADVERTENCIA! Siempre guarde y deshágase de los químicos debidamente. El desecho del agua utilizada para el enjuague contaminada debe ser llevado acabo de acuerdo con las reglas y leyes locales.

VACIANDO EL TANQUE

Si hay algún líquido restante en el tanque después del rocío, el tanque debe ser vaciado antes de ser limpiado.

- Remueva el cartucho de batería.
- Remueva el alojamiento del motor del tanque.
- Vacíe el contenido por el área de llenado.

NOTA: Vacíe el líquido dentro del contenedor original. No guarde químico líquido en el tanque.

LIMPIEZA DEL TANQUE

• Llene el tanque alrededor de un tercio de su capacidad con agua limpia. Una pequeña cantidad de detergente para el hogar puede ser añadido.

NOTA: Nunca utilice químicos inflamables o limpiadores abrasivos para limpiar el tanque.

- Limpie el exterior del tanque con una tela limpia y seca.
- Inserte el alojamiento del motor al tanque.
- Inserte el cartucho de batería. Rocíe hasta que el tanque este vacío. Asegúrese de dirigir el rociador hacia un área que no será dañada por la solución rociada.
- Vuelva a llenar y repita el procedimiento con agua limpia. Puede ser necesario enjuagar el tanque más de una vez, después secar nuevamente como se menciona anteriormente.
- Permita que todas las parte estén completamente secas antes de re ensamblar las partes y guardar la unidad.

LIMPIEZA DE LA BOQUILLA

Si la boquilla se tapa, use los pasos siguientes para destapar.

- Remueva el cartucho de batería.
- Desatornille y remueva la tapa de boquilla de la cabeza de la varilla ajustable.
- Empuje un alambre pequeño por los agujeros expuestos para destapar la varilla rociadora. A continuación enjuague con agua limpia. Consulte la figura 15.
- Limpie y ajuste la cabeza del rociador con una tela seca y limpia y vuelva a colocar la tapa de la boquilla a la varilla rociadora ajustable.



Figura 15

LIMPIEZA DE LA BOMBA

Si el rociador no puede expulsar el fluido del tanque o si este no puede ser rociado líquido al primer uso o después de un largo tiempo de almacenamiento. Siga el procedimiento siguiente para limpiar la bomba.

1. Apague la máquina y remueva la batería.
2. Remueva la varilla rociadora del mango.
3. Vacíe cualquier líquido restante o almacene cualquier líquido restante en otro contenedor para asegurarse de que el tanque este vacío.
4. Separe el alojamiento del motor del tanque y colóquelo boca abajo. Consulte la figura 16.
5. Desatornille la tapa roja para abrir el agujero de entrada de agua, a continuación conecte el agujero al grifo de agua. Asegúrese de que el anillo-O está colocado dentro de la tapa roja.
6. Abra lentamente el grifo de agua y presione la palanca al mismo tiempo para permitir que el agua se lleve cualquier residuo adherido a la bomba. Consulte la figura 17.
7. Desconecte el grifo del agua y vuelva a apretar la tapa roja. Asegúrese de que el anillo-O está colocado dentro de la tapa.

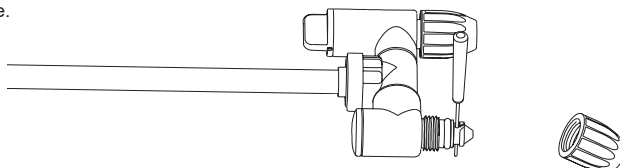
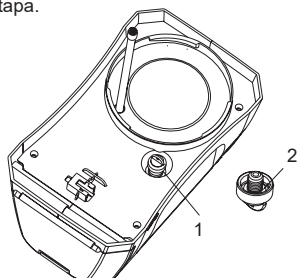

1	Tapa roja	2	Anillo-O
---	-----------	---	----------

Figura 16



Figura 17

ACCESORIOS OPCIONALES

PRECAUCIÓN:

Estos accesorios o aditamentos especificados en este manual son recomendados para el uso con su producto Makita. El uso de cualquier otro accesorio o anexo podría provocar riesgo de lesiones personales. Utilice únicamente accesorios o anexos diseñados para su propósito indicado.

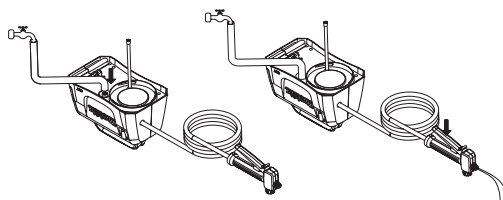
Si necesita ayuda o más detalles con relación a estos accesorios, consulte su Centro de Servicio Makita local.

- Batería y cargador genuinos de Makita.

NOTA:

- Algunos artículos en esta lista pueden ser incluidos en el empaque de este producto como accesorios estándares. Pueden variar de un país a otro.

PORTUGUÊS (Instruções Originais)

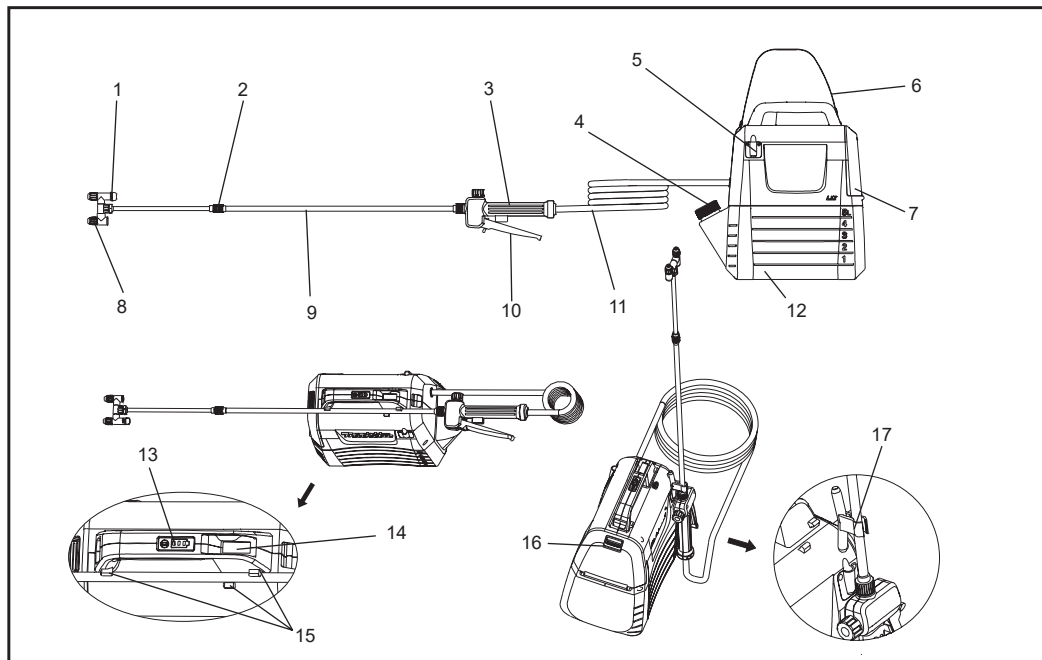

1	Tampão do interruptor de cabeça	2	Porca de extensão	3	Alça	4	Copo de medição
5	Suporte de varinha de pulverização	6	Alça no	7	Tampa da bateria	8	Cabeça de pulverização ajustável
9	Haste de pulverização	10	Alavanca	11	Mangueira	12	Tanque 5L
13	Luzes de indicação	14	Interruptor ligar / desligar	15	Suporte de haste de pulverização	16	Alavanca de trava
17	Gancho (para anexar a haste de pulverização)	-	-	-	-	-	-

ESPECIFICAÇÕES

Modelo		DUS054
Tensão nominal		D.C. 18 V
Capacidade do tanque		5 L
Comprimento da mangueira		1,7 m
Comprimento extensível total		50 - 70 cm
Tipo de bico		2 -cabeça (comutável para 1 cabeça)
Pressão do trabalho máx.		0,3 MPa
Pressão de trabalho com bico padrão	Máx.	Aprox. 0,26 Mpa
	Mín.	Aprox. 0,13 Mpa
Taxa de fluxo com bico padrão	Máx.	Aprox. 0,91 L / min
	Mín.	Aprox. 0,47 L / min
Parafuso de conexão do bico		G 1/4 "
Dimensões (C x L x A)		343 x 182 x 368 mm
Peso líquido		3,2 - 3,5 kg

- Devido a um contínuo programa de pesquisa e desenvolvimento, as especificações que constam neste manual estão sujeitas á alterações sem aviso prévio.
- As especificações podem variar de país para país.
- O peso pode ser diferente dependendo do(s) anexo(s), incluindo o cartucho de bateria. A combinação mais leve e mais pesada, de acordo com a EPTA-Procedure 01/2014, são mostrados na tabela.

Bateria e carregador indicados

Cartucho de bateria	BL1820B / BL1830B / BL1840B / BL1850B / BL1860B
Carregador	DC18RC / DC18RD / DC18RE / DC18SD / DC18SE / DC18SF / DC18SH

- Alguns de bateria e carregadores listados acima podem não estar disponíveis dependendo da sua região de residência.

⚠AVISO: Use apenas a bateria e carregadores listados acima. O uso de outras baterias e carregadores pode provocar o risco de ferimentos e/ou incêndio.

⚠AVISO: Não use uma fonte de alimentação a bateria para esta máquina, como adaptador de bateria ou fonte de alimentação portátil. O cabo dessa fonte de alimentação pode dificultar a operação e resultar em ferimentos pessoais.

Símbolos

Os seguintes são símbolos usados para o equipamento. Certifique-se de que pode entender o significado dos símbolos antes de usar.

	Use proteção auditiva.		Aviso	Ni-MH Li-Ion <p>Apenas para países da UE Devido à presença de componentes perigosos no equipamento, os resíduos de equipamentos elétricos e eletrônicos, acumuladores e baterias podem ter um impacto negativo no meio ambiente e na saúde humana. Não elimine aparelhos elétricos e eletrônicos ou baterias juntamente com resíduos domésticos! De acordo com a Diretiva europeia relativa aos resíduos de equipamentos elétricos e eletrônicos, acumuladores e baterias, bem como a respetiva adaptação à legislação nacional, os resíduos de equipamentos elétricos e eletrônicos, acumuladores e baterias devem ser armazenados separadamente e entregues num ponto de recolha separado para resíduos municipais, que opere de acordo com os regulamentos de proteção ambiental. Tal é indicado pelo símbolo de contentor de lixo com rodas barrado com uma cruz colocado no equipamento.</p>
	Use a máscara respiratória.		Use proteção dos olhos.	
	Use calçado de segurança.		Use luvas protectora.	
	Não se use na chuva ou deixe o pulverizador ao ar livre enquanto chove.			
	Leia o manual de instruções.			
	Mantenha as pessoas afastadas ao pulverizar.			

Uso previsto

Esta máquina destina-se a pulverização.

Ruído

O nível de típico ruído de A ponderado determinado conforme EN62841-1:

Nível de pressão acústica (L_{pA}): 70 dB (A) ou menos
Variabilidade (K): 3 dB (A)

NOTA: O (s) valor (es) de emissão de ruído declarado (s) tem sido medido (s) conforme um método de teste padrão e pode (m) ser utilizado (s) para comparar uma ferramenta com outra.

NOTA: O (s) valor (es) de emissão de ruído declarado (s) também pode (m) ser utilizado (s) na avaliação preliminar da exposição.

⚠️ AVISO: Use proteção auditiva.

⚠️ AVISO: A emissão de ruído durante o uso real da ferramenta elétrica pode ser diferente do (s) valor (es) declarado (s), dependendo da maneira como a ferramenta é usada, especialmente o tipo de peça a ser processada.

⚠️ AVISO: Garante-se que identifica medidas de segurança para proteger o operador que são baseadas na estimativa de exposição nas condições reais de uso (considerando todas as partes do ciclo de operação, como os momentos quando a ferramenta é desligada e quando não funciona além do tempo de disparo).

Vibração

Valor total da vibração (soma vetorial tri-axial) determinado de acordo com a EN62841-1:

Modo de trabalho: funcionamento sem carga
Emissão de vibração (a_{h1}): 2,5 m/s² ou menos
Variabilidade (K): 1,5 m/s²

NOTA: O (s) valor (es) total de vibração declarado (s) tem sido medido (s) conforme um método de teste padrão e pode (m) ser usado (s) para comparar uma ferramenta com outra.

NOTA: O (s) valor (es) totais de vibração declarado (s) também podem ser utilizado (s) na avaliação preliminar de exposição.

⚠️ AVISO: A emissão de vibração durante o uso real da ferramenta elétrica pode ser diferente do (s) valor (es) declarado (s), dependendo da maneira como a ferramenta é usada, especialmente do tipo de peça a ser processada.

⚠️ AVISO: Garante-se que identifica medidas de segurança para proteger o operador que são baseadas na estimativa de exposição nas condições reais de uso (considerando todas as partes do ciclo de operação, como os momentos quando a ferramenta é desligada e quando não funciona além do tempo de disparo).

Declaração de Conformidade EC

Apenas para países europeus

A declaração de conformidade da EC é incluída neste manual de instruções como Anexo A.

ATENÇÃO

Este aparelho pode ser usado por crianças a partir de 8 anos e pessoas com capacidades físicas, sensoriais ou mentais reduzidas ou falta de experiência e conhecimento, se tiverem recebido supervisão ou instruções sobre o uso do aparelho seguramente e compreenderem os perigos envolvidos. As crianças não devem brincar com o aparelho. A limpeza e manutenção não devem ser realizadas por crianças sem supervisão.

Avisos gerais de segurança para ferramentas elétricas

⚠️ AVISO: Leia todos os avisos de segurança, instruções, ilustrações e especificações fornecidas com esta ferramenta elétrica. O incumprimento de todas as instruções listadas abaixo pode causar um choque elétrico, fogo e / ou ferimentos graves.

Guarde todos os avisos e as instruções para futura consulta.

O termo «ferramenta elétrica» mencionado nos avisos refere-se aos cabos principais (com fio) que funcionam na ferramenta elétrica ou na bateria (sem fio).

Segurança da área de trabalho

1. Mantenha a área de trabalho limpa e bem iluminada. Áreas desordenadas ou escuras causam acidentes.
2. Não coloque em funcionamento ferramentas elétricas em atmosferas explosivas, por exemplo, na presença de líquidos inflamáveis, gases ou pó. As ferramentas elétricas produzem faíscas, as quais podem inflamar com pó ou fumo.
3. Mantenha crianças e pessoas que se encontrem nas proximidades afastadas de uma ferramenta elétrica em funcionamento. As distrações podem causar a perda de controlo da ferramenta.

Segurança elétrica

1. **A ficha da ferramenta elétrica deve ser compatível com a tomada. Não modifique a ficha em caso algum. Não utilize um adaptador de ficha com uma ferramenta elétrica ligada em terra.** As fichas não modificadas e as tomadas compatíveis reduzem o risco de choque elétrico.
2. **Evite o contacto corporal com superfícies ligadas em terra, tais como canos, aquecedores, fogões ou frigoríficos.** Há um risco acrescido de choque elétrico se o corpo do utilizador entrar em contacto com superfícies ligadas em terra.
3. **Não exponha ferramentas elétricas a condições chuvosas ou húmidas.** A entrada de água na ferramenta elétrica aumentará o risco de choque elétrico.
4. **Manuseie o cabo corretamente. Não transporte, ligue ou desligue a ferramenta elétrica puxando pelo cabo. Mantenha o cabo afastado de calor, óleo, arestas vivas ou peças móveis.** Os cabos danificados e emaranhados aumentam o risco de choque elétrico.
5. **Quando colocar em funcionamento uma ferramenta elétrica no exterior, utilize uma extensão adequada para utilização ao ar livre.** Uma extensão para utilização no exterior reduz o risco de choque elétrico.
6. **Se a operação de uma ferramenta elétrica num local húmido é inevitável, utilize a energia protegida pelo dispositivo de corrente residual (RCD).** A utilização de um DDR reduz o risco de choque elétrico.
7. **As ferramentas elétricas podem produzir campos eletromagnéticos (EMF), não sendo prejudicial ao usuário.** Aliás, os usuários de marca-passos e outros dispositivos médicos semelhantes devem contactar o fabricante do dispositivo e / ou médico para obter conselhos antes de operação desta ferramenta elétrica.

Segurança pessoal

1. **Mantenha-se atento, observe o que está a fazer e use do senso comum quando colocar em funcionamento uma ferramenta elétrica. Não utilize uma ferramenta elétrica se estiver cansado ou sob a influência de drogas, álcool ou medicamentos.** Um momento de desatenção durante o funcionamento de uma ferramenta elétrica pode resultar em lesões pessoais graves.
2. **Use equipamento de proteção individual. Use sempre proteção para os olhos.** Se utilizar os equipamentos de proteção como máscara de proteção contra poeira, calçados de segurança antidesslizante, capacete ou proteção auditiva em condições apropriadas, podem reduzir os ferimentos pessoais.
3. **Evite arranque não intencional. Garante-se que o interruptor está na posição desligada antes de conectar a fonte de alimentação e / ou bateria, pegar ou carregar a ferramenta.** Carregar ferramentas elétricas com o dedo no interruptor ou energizar ferramentas elétricas quando o interruptor é ligado pode causar os acidentes.
4. **Retire qualquer chave de ajuste ou chave inglesa antes de ligar a ferramenta elétrica.** Uma chave inglesa ou outra deixada ligada a uma peça rotativa da ferramenta elétrica pode resultar numa lesão pessoal.
5. **Não exceda a capacidade do aparelho. Mantenha sempre a posição e o equilíbrio adequados.** Isto permite um melhor controlo da ferramenta elétrica em situações inesperadas.

6. **Use vestuário adaptado. Não use vestuário largo ou joias. Mantenha seu cabelo e roupas afastados de peças móveis.** O vestuário largo, as joias ou o cabelo comprido podem ficar presos nas peças móveis.
7. **Se forem disponibilizados dispositivos para a ligação de extração de pó e instalações de recolha, assegure-se de que estão ligados e que são utilizados adequadamente.** O uso de coletor de pó pode reduzir os riscos relacionados com poeira.
8. **Não se torne complacente devido a familiaridade obtida do uso frequente de ferramentas e ignore os princípios de segurança de ferramentas.** Uma ação descuidada pode causar ferimentos graves dentro uma fração de um segundo.
9. **Sempre use óculos protectores para proteger seus olhos contra o ferimento durante o uso de ferramentas elétricas. Os óculos devem estar de acordo com ANSI Z87.1 nos EUA, EN 166 na Europa ou AS / NZS 1336 na Austrália / Nova Zelândia. Na Austrália / Nova Zelândia, conforme o requisito de lei, deve-se usar também uma máscara para proteger o rosto.**

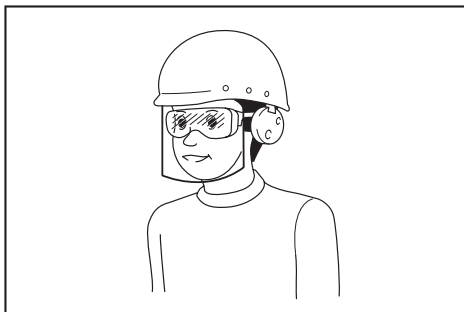

O empregador é responsável por obrigar os operadores da ferramenta e as outras pessoas na área de trabalho imediata a usar os equipamentos protectores de segurança apropriados.

Utilização e manutenção da ferramenta elétrica

1. **Não exerça força sobre a ferramenta elétrica. Utilize a ferramenta elétrica correta para a sua aplicação.** Com a ferramenta elétrica correta, o trabalho será feito melhor e com mais segurança na velocidade concebida.
2. **Não utilize a ferramenta elétrica se o botão não ligar e desligar.** Qualquer ferramenta elétrica que não possa ser controlada com um botão é perigosa e deve ser reparada.
3. **Desconecte o plugue da fonte de alimentação e / ou remova a bateria(se destacável) da ferramenta elétrica antes de fazer quaisquer ajustes, trocar acessórios ou armazenar ferramentas elétricas.** Estas medidas de segurança preventivas reduzem o risco de um arranque acidental da ferramenta elétrica.
4. **Armazene as ferramentas elétricas ociosas fora do alcance de crianças e não permita que o pessoal não familiarizado com a ferramenta elétrica ou com estas instruções opere a ferramenta.** As ferramentas elétricas são perigosas nas mãos de utilizadores sem experiência.

5. **Manutenção de ferramentas elétricas e acessórios.** Confirme se existe desalinhamento ou emperramento das peças móveis, quebra de peças e qualquer condição que possa afetar a operação da ferramenta elétrica. Se a ferramenta elétrica estiver danificada, proceda à sua reparação antes de a utilizar. Muitos acidentes são causados devido a ferramentas elétricas cuja reparação é deficiente.
6. **Mantenha as ferramentas de corte afiadas e limpas.** É mais fácil de controlar ferramentas de corte com manutenção adequada e arestas de corte afiadas, que têm menos probabilidade de emperrar.
7. **Utilize a ferramenta elétrica, acessórios e brocas, etc. conforme estas instruções, considerando as condições de trabalho e o trabalho a ser implementado.** O uso da ferramenta elétrica para operações diferentes das previstas pode resultar em uma situação perigosa.
8. **Mantenha as alças e as superfícies de agarramento secas, limpas e livres de óleo e graxa.** Alças e superfícies de agarramento deslizantes não permitem a operação e controle seguro da ferramenta em situações inesperadas.
9. **Quando usar a ferramenta, não utilize luvas de tecido que podem ficar emaranhadas.** O emaranhamento de luvas de tecido nas peças móveis pode causar os ferimentos pessoais.

Uso e cuidados com a bateria

1. **Recarregue a ferramenta somente com o carregador especificado pelo fabricante.** Um carregador designado para um tipo de bateria pode provocar risco de incêndio quando usado para recarregar outro tipo de bateria.
2. **Use as ferramentas elétricas apenas com baterias específicas.** O uso de outras baterias pode provocar o risco de ferimentos e/ou incêndio.
3. **Quando a bateria não estiver em uso, mantenha-a longe de outros objetos metálicos, tais como cliques de papel, chaves, pregos, parafusos ou outros objetos metálicos pequenos, que podem provocar a conexão de um terminal ao outro.** Provocar o curto-circuito nos terminais da bateria pode causar queimaduras ou incêndio.
4. **Sob condições incorretas de uso, o fluido pode vaziar da bateria; evite contato com o mesmo. Se ocorrer o contato acidental, lave com bastante água. Se o fluido entrar em contato com os olhos, procure também ajuda médica.** O fluido ejetado da bateria pode causar irritação ou queimaduras.
5. **Não use uma bateria ou ferramenta danificada ou modificada.** As baterias modificadas ou danificadas podem mostrar um comportamento imprevisível que resultaria em chamas, explosão ou risco de ferimentos.
6. **Não exponha a bateria ou ferramenta ao fogo ou temperatura excessiva.** Exposição ao fogo ou à temperatura maior que 130°C pode causar explosão.
7. **Observe todas as instruções de carregamento e não carregue a bateria ou ferramenta fora de âmbito de temperatura especificado nas instruções.** Carregar inadequadamente ou a temperatura fora de âmbito especificado pode danificar a bateria e aumentar o risco de fogo.

Reparação

1. **Sua ferramenta elétrica deve ser reparada pelo técnico qualificado, com apenas peças de reposição idênticas.** Assim, garante que a segurança da ferramenta elétrica é mantida.
2. **Nunca realize manutenção de baterias danificadas.** A manutenção das baterias deve ser realizada apenas pelo fabricante ou fornecedores de serviços autorizados.
3. **Siga as instruções para lubrificação e troca de acessórios.**

Avisos de segurança do pulverizador de jardim a bateria

⚠️AVISO: Risco de fogo ou explosão. Não pulverize líquidos inflamáveis como gasolina. Procure esta referência de símbolo no recipiente.

⚠️AVISO: Algumas pulverizações criadas pelos produtos usados no pulverizador contêm produtos químicos que podem causar câncer, defeitos de nascença ou outros danos reprodutivos.

Alguns exemplos desses produtos químicos são:

- Compostos em fertilizante
- Compostos em inseticidas, herbicidas e pesticidas;
- Arsênio e cromo da madeira serrada quimicamente tratada. Siga as instruções nos recipientes de todos esses produtos. Para reduzir sua exposição a esses produtos químicos, use equipamentos de segurança aprovados, como máscaras concebidas especificamente para filtrar pulverizações, luvas e outros equipamentos apropriados de proteção.

- **Antes de usar qualquer pesticida ou outro material de pulverização neste pulverizador, leia a etiqueta completamente no recipiente original e siga suas instruções.** Alguns materiais de pulverização são perigosos e não podem ser utilizados neste pulverizador, porque podem danificar o pulverizador e causar ferimentos graves de corpo ou danos de material.
- **Risco de choque elétrico.** Nunca pulverize na tomada elétrica.
- **Não use produtos químicos de grau comercial ou produtos químicos para fins comerciais ou industriais.** Use apenas relva à base de água de grau de consumo e produtos químicos de jardim.
- **Não coloque líquidos quentes ou ferventes no tanque.** Isso pode enfraquecer ou danificar a mangueira ou o tanque.
- **A área de pulverização deve ser bem ventilada.**
- **Não pulverize em dias com ventos.** Durante a pulverização, pode ser acidentalmente espalhado sobre plantas ou objetos que não devem ser pulverizados.
- **Armazene o pulverizador num espaço interno seguro e bem ventilado com o tanque vazio de fluido.**
- **Não use líquidos de autoaquecimento cáusticos (alcalinos) ou líquidos corrosivos (ácidos) neste pulverizador.** Isso pode corroer peças metálicas ou enfraquecer o tanque e a mangueira.

- **Sabe o teor do produto químico a ser pulverizado. Leia todas as Folhas de Dados de Segurança do Material (MSDS) e as etiquetas nos recipientes fornecidos com o produto químico.** Siga as instruções de segurança do fabricante do produto químico.
- **Não deixe resíduos ou material pulverizado no tanque depois de usar o pulverizador.** Limpe após cada vez de uso.
- **Não fume quando usar o pulverizador,** nem pulverize onde houver fumaça ou chama.
- **Risco de injeção.** Não descarregue diretamente na pele.
- **Para reduzir o risco de choque elétrico, não coloque o pulverizador em água ou outro líquido.** Não coloque ou armazene o pulverizador onde possa cair ou ser puxado para banheira ou pia.
- **Manutenção deste produto. Inspeccione completamente o interior e o exterior do pulverizador e examine os componentes antes de cada vez de uso. Verifique se existem mangueiras rachadas e deterioradas, vazamentos, bocais entupidos e peças ausentes ou danificadas. Se o produto for danificado, repare antes de o usar.** Muitos acidentes são causados devido aos produtos com manutenção insuficiente.
- **Desconecte a bateria da unidade antes de drenar, limpar ou armazenar o pulverizador.** Estas medidas de segurança preventivas reduzem o risco de ocorrência accidental.
- **Sempre use proteção para os olhos com proteções laterais ou óculos de proteção marcados conforme ANSI Z87.1.** O incumprimento pode resultar na entrada de fluidos em seus olhos, o que causa possíveis ferimentos graves.
- **Proteja seus pulmões. Use uma máscara de rosto ou contra poeira ao usar o pulverizador.** O cumprimento desta regra reduzirá o risco de ferimentos pessoais graves.
- **As ferramentas de bateria não precisam ser conectadas a uma tomada elétrica; portanto, elas estão sempre em condições de operação. Esteja ciente dos possíveis perigos quando não usar sua ferramenta de bateria ou trocar acessórios. Remova a bateria quando a ferramenta não for usada.** O cumprimento desta regra reduzirá o risco de choque elétrico, incêndio ou ferimentos graves.
- **Não coloque ferramentas de bateria ou suas baterias perto de fogo ou calor.** Isso reduzirá o risco de explosão e possível ferimento.
- **Não esmague, deixe cair ou danifique a bateria. Não use uma bateria ou carregador que cai ou recebe uma pancada forte.** Uma bateria danificada está sujeita a explosão. Descarte imediatamente a bateria caída ou danificada.
- **As baterias podem explodir na presença de uma fonte de ignição, como uma luz indicadora.** Para reduzir o risco de ferimento pessoal grave, nunca use nenhum produto a bateria na presença de chamas. Uma bateria explodida pode propelir detritos e produtos químicos. Se for exposto, lave com água imediatamente.
- **Não carregue a ferramenta da bateria num local húmido ou molhado.** O cumprimento desta regra reduzirá o risco de choque elétrico.
- **Para obter melhores resultados, a sua ferramenta de bateria deve ser carregada num local onde a temperatura é maior a 10°C (50°F), mas menos de 40°C (104°F).** Para reduzir o risco de ferimento pessoal grave, não armazene no exterior ou nos veículos.
- **Sob condições extremas de uso ou temperatura, o vazamento da bateria pode acontecer. Se o líquido contatar sua pele, lave imediatamente com sabão e água. Se o líquido entrar nos seus olhos, lave-os com água limpa por pelo menos 10 minutos, e procure imediatamente atendimento médico.** O cumprimento desta regra reduzirá o risco de ferimentos pessoais graves.
- **Não use o dispositivo a bateria na chuva.**
- **Não use o dispositivo a bateria na chuva. Tenha cuidado ao operar as baterias para evitar curto-circuito com materiais condutores, como anéis, pulseiras e chaves.** A bateria ou o condutor podem superaquecer e causar queimaduras.
- **Não exponha a(s) bateria(s) ao fogo.** O telemóvel pode explodir. Verifique os códigos locais para obter possíveis instruções especiais de descarte.
- **Não abra ou mutile a(s) bateria(s).** O electrólito liberado é corrosivo e pode causar danos aos olhos ou à pele. Pode ser tóxico se engolido.
- **O ambiente perigoso é proibido - não use dispositivos nos locais húmidos ou molhados.**
- **Use o dispositivo correto - Não use o dispositivo para nenhum trabalho, exceto para o que previsto.**
- **Não force o dispositivo - fará o trabalho melhor e com menos possibilidade de risco de ferimento na taxa concebida.**
- **Armazene dispositivos ociosos no interior -** Quando não usar, os dispositivos devem ser armazenados no interior, em local seco, alto ou fechado - fora do alcance das crianças.
- **Realiza a manutenção do dispositivo com cuidado -** mantenha limpo para ter o melhor desempenho e reduzir o risco de ferimentos. Siga as instruções para trocar acessórios. Inspeccione o cabo do dispositivo e, se estiver danificado, deve ser reparado por um centro de serviço autorizado. Mantenha as alças secas, limpas e livres de óleo e graxa.
- **Confirme as peças danificadas -** Antes de usar o dispositivo, peça danificada deve ser verificada cuidadosamente para determinar se funcionará corretamente e desempenhará sua função prevista. Confirme o alinhamento das peças móveis, a conexão das peças móveis, a quebra de peças, a montagem e qualquer outra condição que possa afetar seu funcionamento. Peça danificada deve ser reparada ou trocada por um centro de serviço autorizado, excepto o local indicado neste manual.
- **Se a tampa do tanque não seja apertada, não derrube um tanque cheio para evitar vazamento.**

Instruções importantes de segurança sobre a bateria

1. Antes de usar a bateria, leia todas as instruções e símbolos de aviso no (1) carregador de bateria, (2) bateria, e (3) produto usando a bateria.
2. Não tente desmontar ou modificar o cartucho de bateria. Isso pode resultar em sobreaquecimento, incêndio ou mesmo explosão.
3. Se o tempo de operação tornar-se extremamente curto, pare o funcionamento imediatamente. Isso pode resultar num risco de sobreaquecimento, possíveis queimaduras ou mesmo uma explosão.
4. Se entrar eletrólito nos olhos, lave com água limpa e procure ajuda médica imediatamente. Isso pode causar perda de visão.
5. Não provoque curto-circuito na bateria:
 - (1) Não toque nos terminais com nenhum tipo de material condutor.
 - (2) Evite guardar a bateria em um ambiente com outros objetos metálicos tais com pregos, moedas, etc.
 - (3) Não exponha a bateria à água ou chuva.

Um curto na bateria pode causar um fluxo extenso de corrente, sobreaquecimento, possíveis queimaduras e até mesmo avarias.

6. Não armazene a lanterna e a bateria em locais onde a temperatura possa atingir ou exceder os 50°C (122°F).
7. Não incinere a bateria mesmo se ela estiver severamente danificada ou completamente gasta. Ela pode explodir no fogo.
8. Nunca tente furar, cortar, esmagar, atirar ou deixar cair a bateria nem bater na bateria com um objeto duro. Tal conduta pode resultar em sobreaquecimento, incêndio ou mesmo explosão.
9. Não use uma bateria danificada.
10. As baterias que contêm íon de lítio estão sujeitas aos requisitos da Legislação de Mercadorias Perigosas.

Para usos comerciais por terceiros ou agentes de frete, por exemplo, requisitos especiais relativos à embalagem e rotulagem devem ser observados.

A preparação do item para envio deve ser consultada por um perito em materiais perigosos. Favor consultar os regulamentos da sua região para mais detalhes.

Passa fita ou cubre os contatos da bateria e embale-a de forma que não se mova durante o transporte.

11. Quando descartar a bateria, remova-a da ferramenta e descarte-a em um local seguro. Siga os regulamentos da sua região relativos ao descarte de baterias.
12. Use as baterias apenas para os produtos especificados pela Makita. A instalação das baterias em produtos não compatíveis pode causar incêndio, aquecimento excessivo, explosão ou vazamento do eletrólito.
13. Se a ferramenta não for utilizada durante um longo período de tempo, a bateria deve ser removida da mesma.
14. Durante a carga e a utilização, a bateria pode aquecer, pelo que existe o risco de queimaduras. Os devidos cuidados devem ser observados durante o manuseio de baterias quentes.
15. Não toque nos terminais da lanterna imediatamente após o uso, pois pode aquecer o suficiente para causar queimaduras.
16. Não permita a entrada de aparas, pó ou terra nos terminais, orifícios e ranhuras da bateria. Isso pode levar a um desempenho reduzido ou mesmo à avaria da lanterna ou da bateria.
17. A menos que a lanterna suporte a utilização nas imediações de linhas elétricas de alta tensão, não utilize a bateria nas proximidades de linhas elétricas de alta tensão. Isso pode levar a um mau funcionamento ou mesmo à avaria da lanterna ou da bateria.
18. Mantenha a bateria fora do alcance das crianças.

GUARDE ESTAS INSTRUÇÕES.

⚠️ CUIDADO: Use apenas baterias Makita originais. O uso de baterias não originais, ou baterias que foram modificadas, pode resultar na explosão da bateria causando incêndio, ferimentos e danos pessoais. Isso também anulará a garantia da Makita para a ferramenta e o carregador.

Sugestões para a máxima vida útil da bateria

1. Carregue a bateria antes de descarregar completamente. Sempre pare a operação da ferramenta e carregue o cartucho da bateria quando notar que há pouca carga na ferramenta.
2. Nunca recarregue uma bateria completamente carregada. Carregar demais a bateria diminui sua vida útil.
3. Carregue a bateria em temperatura ambiente de 10 °C - 40 °C (50 °F - 104 °F). Se a bateria estiver quente, deixe-a esfriar antes de carregá-la.
4. Quando a bateria não estiver em uso, deve sempre removê-la da lanterna ou do carregador.
5. Carregue a bateria se não for usá-la durante um longo período (mais de seis meses).

USO E MANUTENÇÃO DO PULVERIZADOR DE JARDIM A BATERIA

1. O pulverizador de jardim a bateria pode funcionar a bateria de íon de lítio Makita. O uso de qualquer outra bateria pode causar risco de fogo. Recarregue as baterias apenas com o carregador especificado. Um carregador adequado para um tipo de bateria pode causar risco de fogo ao utilizar com outra bateria.
2. Quando inserir ou remover a bateria, sempre coloque o pulverizador de jardim a bateria na superfície plana e estável.
3. Não use baterias, peças ou acessórios não recomendados pelo fabricante deste dispositivo. O uso de baterias, peças ou acessórios não recomendados pode causar ferimentos pessoais graves.

MONTAGEM

⚠ CUIDADO:

Garante-se sempre que a máquina está desligada e a bateria é removida antes de executar qualquer trabalho na máquina.

⚠ CUIDADO:

Garante-se que todas as peças estão montadas firmemente, para evitar o vazamento do líquido ao operar a máquina.

Montagem de haste de pulverização

1. Remova a tampa da alça.
2. Garante-se que o anel de vedação esteja no local e, depois, rosqueie a haste de pulverização na alça e aperte-a firmemente. Consulte a Figura 1.
3. Afrouxe a porca de extensão e puxe a haste de pulverização até o comprimento desejado.
4. Reaperte a porca de extensão.

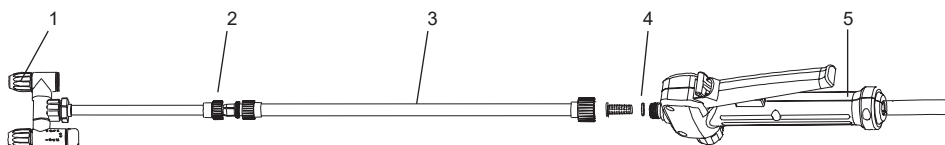

1	Cabeça de pulverização ajustável	2	Porca de extensão
3	Haste de pulverização	4	Anel de vedação
5	Alça		

Figura 1

Alça no

Fixe a alça nos suportes da máquina como mostrado na figura. Consulte a Figura 2.

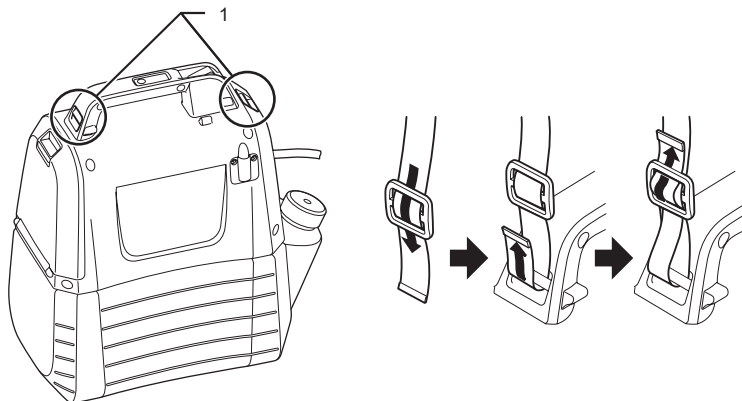

1	Suporte
---	---------

Figura 2

DESCRIÇÃO FUNCIONAL

⚠ CUIDADO:

Garante-se sempre que a máquina esteja desligada e a bateria seja removida antes de ajuste ou verificação do funcionamento da máquina.

Instalar ou remover a bateria

⚠ CUIDADO:

- Sempre desligue a máquina antes de instalar ou remover a bateria.
- Segure a máquina e a bateria firmemente quando instalar ou remover a bateria. Se não segurar a máquina e a bateria firmemente, poderá fazer com que escorreguem de suas mãos e causar danos à máquina e à bateria bem como ferimentos pessoais.
- Não use a força ao instalar a bateria. Se a bateria não deslizar facilmente, é por que não foi inserida corretamente.

Para instalar a bateria, puxe a alavanca de travamento para baixo e abra a tampa da bateria. Alinhe a lingueta na bateria com a ranhura no compartimento e deslize-a no lugar. Sempre insira-o até que trave no lugar com um pequeno clique. Consulte a Figura 3.

Para remover a bateria, escorregue-a da máquina enquanto pressiona o botão. Consulte a Figura 4.



Figura 3



Figura 4

Indicar a carga residual da bateria

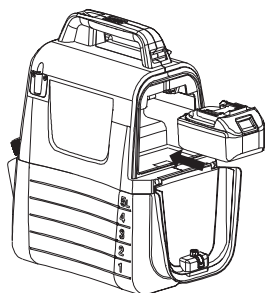
Pressione o botão de verificação na máquina para indicar a carga residual da bateria. As luzes de indicação se acendem por alguns segundos. Consulte a Figura 5.

Luzes de indicação		Carga residual da bateria
Iluminado	Desligado	
■ ■ ■		50 % a 100 %
■ ■ □	□	30 % a 50 %
■ □ □	□ □ □	0 % a 30 %

NOTA:

- Dependendo das condições de uso e temperatura ambiente, a indicação pode diferir ligeiramente da capacidade atual.

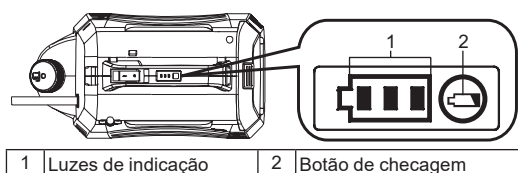

1 Luzes de indicação 2 Botão de checagem

Figura 5

Sistema de proteção de máquina / bateria

A máquina está equipada com o sistema de proteção. Este sistema corta automaticamente a energia do motor para estender a vida útil da máquina e da bateria. A máquina parará automaticamente durante a operação se a máquina ou bateria for colocada em uma das seguintes condições.

- Proteção de sobrecarga : Quando operar a máquina numa maneira que faz com que consuma uma corrente anormalmente alta, a mesma para automaticamente sem qualquer indicação. Nessa situação, desligue a máquina e para o aplicativo que causou a sobrecarga da máquina. Depois, ligue a máquina para reiniciar.
- Protecção contra sobrecarga: Quando a carga da bateria torna baixa, a máquina para automaticamente. Se a máquina não funcionar mesmo quando os interruptores forem acionados, remova a bateria da máquina e carregue-a.

Indicando a carga restante da bateria



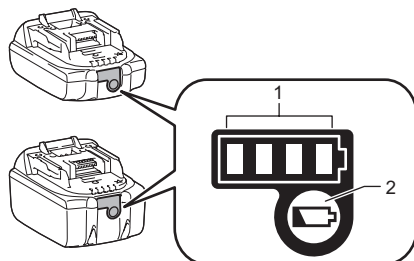



Apenas para cartuchos da bateria com o indicador



1 Luzes de indicação 2 Botão de checagem

Figura 6

Pressione o botão de checagem na bateria para indicar a carga restante da bateria. As luzes indicadoras acendem durante alguns segundos.

Luzes de indicação		Carga restante
 Iluminado	 Desligado	
		75 % a 100 %
		50 % a 75 %
		25 % a 50 %
		0 % a 25 %

NOTA: Dependendo das condições de uso e temperatura ambiente, a indicação pode diferir ligeiramente da capacidade atual.

NOTA: A primeira luz indicadora (extremo esquerdo) pisca quando o sistema de proteção da bateria funciona.

Mistura



AVISO! Sempre siga as instruções do fabricante do produto químico impressas na etiqueta do produto para uso, limpeza e armazenamento. Limpe completamente depois de cada vez de uso, seguindo as instruções na seção Manutenção e limpeza deste manual. Os produtos químicos devem ser armazenados fora do alcance das crianças. O incumprimento disso pode causar ferimentos pessoais graves.



AVISO! O PRODUTO É CONCEBIDO PARA PULVERIZAR PRODUTOS QUÍMICOS PARA CASAS E JARDINS DE GRAU DE CONSUMO, COMO FUNGICIDAS, INSECTICIDAS E FERTILIZANTES.



CUIDADO: Garante-se que não há produto químico usado previamente no tanque. Deste modo, pode ocorrer uma reação química, gerando um gás prejudicial.



AVISO: Não encha o tanque demasiada. Isso pode danificar a máquina.



AVISO: Os líquidos a serem pulverizados devem ser finos como água. Líquidos espessos não serão pulverizados adequadamente.

1. Remova a bateria antes de adicionar líquido químico ao tanque.
 2. Segure o tanque com firmeza e gire-o no sentido anti-horário para separar a carcaça do motor do tanque. Consulte a Figura 7.
 3. Desparafuse e remova o copo de medição.
 4. Meça o líquido recomendado. O copo pode ser utilizado para medir até 50 ml (2 oz) de líquido. Consulte a Figura 8.
 5. Derrame cuidadosamente o líquido no tanque com o copo de medição por meio de abertura de enchimento do tanque. Você também pode dissolver o líquido químico na água completamente num recipiente separado e, derramá-lo no tanque. Garante-se sempre derramar líquido químico no tanque por meio de abertura de enchimento do tanque em vez de uma pequena abertura que é para armazenamento do copo de medição. Garante-se que o filtro de enchimento do tanque esteja no local. Consulte a Figura 9.
 6. Limpe o copo de medição com água limpa.
 7. Monte novamente o copo, garantindo que está apertado com firmeza.
 8. Insira a mangueira na parte inferior do filtro de enchimento do tanque. Consulte a Figura 10.
 9. Reconecte a carcaça do motor ao tanque, girando no sentido horário para "Clique". Consulte a Figura 11.
- * Recipiente não é incluído.

Figura 7



Figura 8



Figura 9

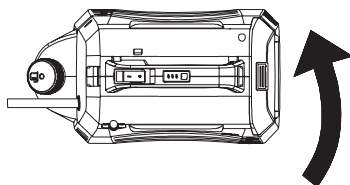

Figura 10

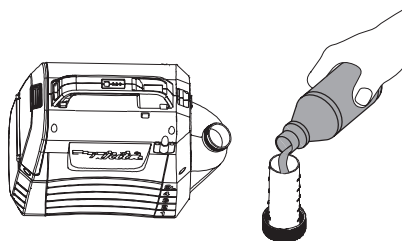

Figura 11

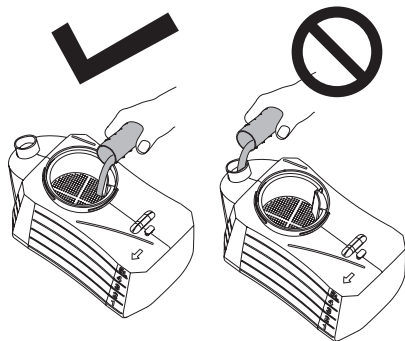

OPERAÇÃO

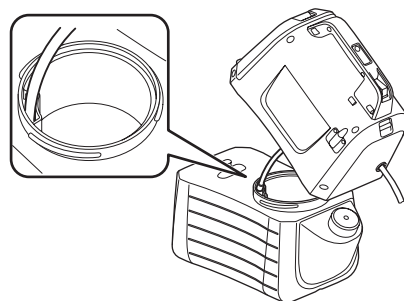
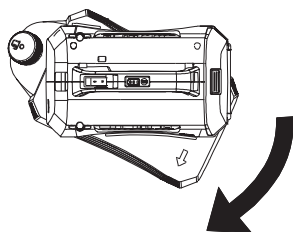

AVISO! Risco de fogo ou explosão. A área de pulverização deve ser bem ventilada e afastada de faíscas ou chamas.

⚠ CUIDADO:

Quando operar a máquina, garanta-se de colocar a alça em seu ombro firmemente.

Ligar / desligar a máquina

1. Antes de operar a máquina, use óculos de proteção e outros equipamentos de segurança.
2. Pressione o botão ligar / desligar para iniciar a máquina.
3. Pressione e segure a alavanca para baixo para começar a pulverizar. Consulte a Figura 12.
4. Solte a alavanca para parar de pulverizar.

Travar

O recurso de travamento é conveniente para pulverização contínua ou quando cobrir uma área grande.

1. Para travar, pressione a alavanca para baixo e puxe o botão de travamento para trás e, solte a alavanca. Consulte a Figura 13.
2. Para soltar o travamento, pressione a alavanca e empurre o botão de travamento para frente.

Nota: Garante-se que a alavanca não esteja na posição travada antes de inserir a bateria na máquina.

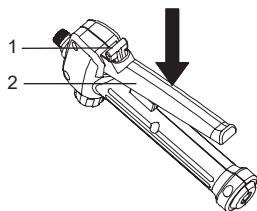

1	Botão de travamento	2	Alavanca
---	---------------------	---	----------

Figura 12



Figura 13

Ajuste para tipo de uma cabeça

1. Gire o tampão para o lado "lock" para usar a máquina como um tipo de cabeça. Consulte a Figura 14.

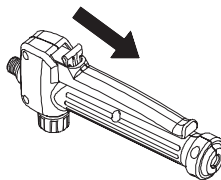

Figura 14

Pulverização de ajuste

Você pode vaporizar ou jorrar o líquido por meio de cabeça de pulverização ajustável.

1. Remova a bateria da máquina.
2. Para vaporizar o líquido, aperte a cabeça de pulverização ajustável.
3. Para jorrar o líquido, afrouxe a cabeça de pulverização ajustável.

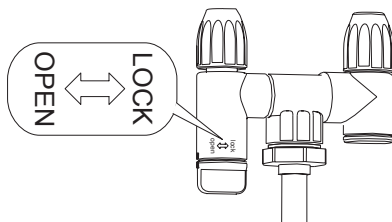
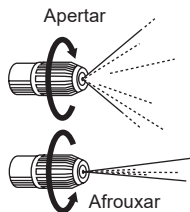

CUIDADO

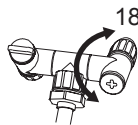

- Não vire o tampão além de 180°. O orifício disperso pode quebrar.
- Não toque na alavanca do bico por engano quando pousar o bico no suporte do bico, para evitar a pulverização errônea.
- Não deixe resíduos químicos no tanque por um longo período. Isso pode danificar as peças e reduzir a vida útil do produto.

Pulverizar



AVISO! Nunca coloque a unidade no chão durante o uso. É proibido que a máquina e a bateria fiquem sempre molhadas. Não pulverize perto ou diretamente na unidade.

1. Aponte o bico do pulverizador diretamente para as plantas ou objetos que quer pulverizar.
2. Nunca aponte a extremidade do pulverização do tubo para você ou outras pessoas.
3. Esteja ciente de respingos de volta, fique longe do objeto pulverizado para evitar respingo em você.
4. Nunca pulverize na direção de pessoas ou animais; sempre pulverize a favor do vento.
5. Não pulverize em dias com ventos. Durante a pulverização, pode ser acidentalmente espalhado sobre plantas ou objetos que não devem ser pulverizados.

MANUTENÇÃO E LIMPEZA

CUIDADO:

Garante-se sempre que a máquina esteja desligada e a bateria seja removida antes de realizar a inspeção ou manutenção.

Para manter a SEGURANÇA e CONFIANÇA do produto, reparos, qualquer manutenção ou ajuste devia ser feito pelos Centros Autorizados ou Fábrica da Makita, sempre usando as peças sobressalentes da Makita.

MANUTENÇÃO



AVISO! Para evitar ferimentos graves, sempre remova a bateria da máquina quando limpar ou realizar qualquer manutenção.



AVISO! Sempre use proteção para os olhos com proteções laterais ou óculos de proteção marcados conforme ANSI Z87.1. O incumprimento pode resultar na entrada de fluidos em seus olhos, o que causa possíveis ferimentos graves.



AVISO! Durante manutenção, use apenas peças de reposição idênticas. O uso de qualquer outra peça pode criar perigo ou causar danos ao produto.



AVISO! Em qualquer momento, fluidos de freio, gasolina, óleos penetrantes, etc. não podem entrar em contato com peças plásticas. Os produtos químicos podem danificar, enfraquecer ou destruir o plástico, causando ferimentos pessoais graves.



AVISO! Inspeção periodicamente todos os produtos sem peças danificadas, ausentes ou soltas, como parafusos, porcas, tampas, etc. Aperte firmemente todos os fixadores e tampas, e não opere este produto até que todas as peças ausentes ou danificadas sejam trocadas. Entre em contato com o atendimento ao cliente ou um centro de serviço qualificado para obter assistência.



AVISO! Nunca use gasolina, benzina, removedor, álcool ou similares. Isso pode causar descoloração, deformação ou rachaduras.

MANUTENÇÃO GERAL: Não se use solventes quando limpar peças plásticas. A maioria dos plásticos é suscetível a danos causados por vários tipos de solventes comerciais e podem ser danificados pelo seu uso. Use roupas limpas para remover sujeira, poeira, óleo, graxa, etc.

LIMPAR A UNIDADE



AVISO! Sempre armazene e descarte os produtos químicos adequadamente. A água de limpeza contaminada deve ser tratada conforme os regulamentos e leis locais.

DRENAR O TANQUE

Se tiver algum líquido no tanque após a pulverização, o tanque deve ser drenado antes da limpeza.

- Remova a bateria.
- Remova a carcaça do motor do tanque.
- Drene o conteúdo na área de enchimento.

NOTA: Drene o líquido de volta para o recipiente original. Não armazene líquidos químicos no tanque.

LIMPAR O TANQUE

• Encha o tanque cerca de um terço com água limpa. Uma pequena quantidade de detergente doméstico suave pode ser adicionada.

NOTA: Nunca use produtos químicos inflamáveis ou agentes de limpeza abrasivos para limpar o tanque.

- Limpe o exterior do tanque com um pano limpo e seco.
- Reconecte a carcaça do motor ao tanque.
- Reinstale a bateria. Pulverize até que o tanque seja vazio. Garante-se que a pulverização é voltada para uma área a não ser danificada pela solução de pulverização.
- Reenche e repita o procedimento com água limpa. É necessário enxaguar o tanque mais de uma vez e, drenar novamente conforme as instruções acima.
- Permite todas as peças secarem completamente antes de reinstalar as peças e armazenar a unidade.

LIMPAR O BICO

Se o bico ficar obstruído, siga as etapas abaixo para limpar.

- Remova a bateria.
- Desparafuse e remova a tampa do bico com forma de cabeça de pulverização ajustável da haste de pulverização.
- Empurre um pequeno fio pelos orifícios expostos para limpar quaisquer detritos. Depois, lave com água limpa. Consulte a Figura 15.
- Limpe a cabeça de pulverização ajustável com um pano limpo e seco e coloque novamente a tampa do bico na cabeça de pulverização ajustável.



Figura 15

LIMPAR A BOMBA

Se o pulverizador não conseguir retirar o fluido do tanque ou não puder pulverizar o líquido na primeira utilização ou após armazenamento de longo prazo. Siga os procedimentos abaixo para limpar a bomba:

1. Desligue a máquina e remova a bateria.
2. Remova a haste de pulverização da alça.
3. Drene qualquer líquido restante ou armazene o líquido restante em outro recipiente para o tanque estar vazio.
4. Separe a carcaça do motor do tanque e vire-o de cabeça para baixo. Consulte a Figura 16.
5. Desparafuse a tampa vermelha para abrir o orifício de entrada de água e, conecte o orifício à torneira da água. Garante-se que o anel de vedação seja colocado na tampa vermelha.
6. Abra a torneira da água lentamente e pressione a alavanca ao mesmo tempo para permitir que a água remova quaisquer detritos aderidos à bomba. Consulte a Figura 17.
7. Desligue a torneira da água e aperte novamente a tampa vermelha. Garante-se que o anel de vedação na tampa está no local.

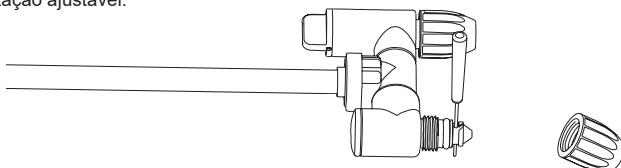
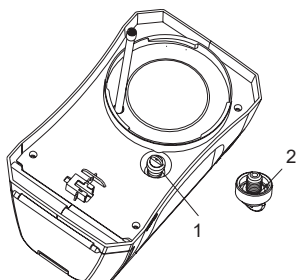

1	Tampa vermelha	2	Anel de vedação
---	----------------	---	-----------------

Figura 16



Figura 17

ACESSÓRIOS OPCIONAIS

CUIDADO:

Esses acessórios ou conexões são recomendados para uso com o seu produto Makita especificado neste manual. O uso de qualquer outro acessório poderá apresentar um risco de ferimentos a terceiros. Use os acessórios ou acoplamentos somente para os fins a que se destinam.

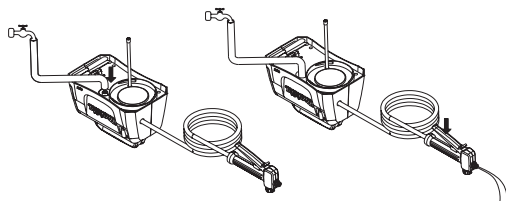
Se você precisar de ajuda para mais detalhes acerca destes acessórios, peça ao Centro de Serviço local da Makita.

- Carregador e bateria originais Makita.

NOTA:

- Alguns itens na lista podem estar incluídos no pacote do produto como acessórios padrão. Eles podem diferir de país para país.

Dansk (oprindelige instruktioner)

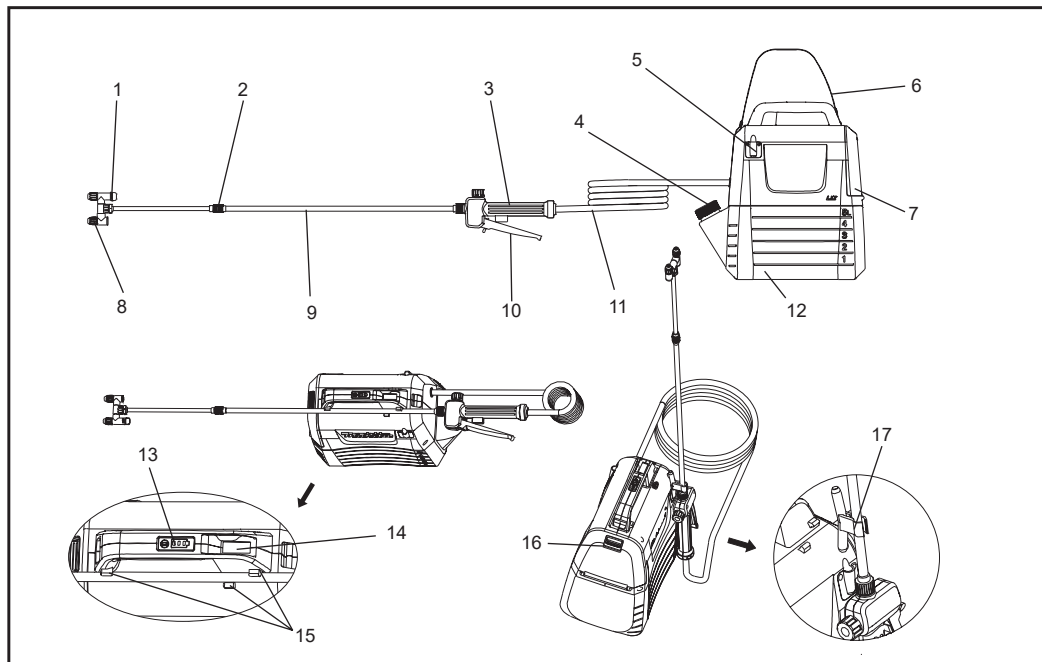

1	Hovedkontakt cyster	2	Længde op møtrikken	3	Håndtere.	4	Målebæger
5	Spray bar holder	6	Skulderstropper	7	Batteridæksel	8	Justerbar dyse
9	Spray stick	10	Håndtag.	11	Slange.	12	5L tank
13	Indikatorlamper	14	Tænd/sluk	15	Spray bar holder	16	Lås håndtaget
17	Krog (til tilslutning af sprøjtestænger)	-	-	-	-	-	-

SPECIFIKATIONER

Model		DUS054
Nominel spænding		D.C.18 volt
Tankkapacitet		5 L
Længden af slangen		1,7 m
Samlet forlængelseslængde		50 - 70 cm
Dysetype		2 hoved (kan skiftes til 1 hoved)
Maksimalt tryk ved brug		0,3 MPa
Standard dyse arbejdsdruk	Max.	Ca. 0,26 Mpa
	Min.	Ca. 0,13 Mpa
Strømmen af standarddyssen	Max.	Ca. 0,91 L/min.
	Min.	Ca. 0,47 L/min.
Dysemonteringskrue		G 1/4"
Mål (L x B x H)		343 x 182 x 368 mm
Nettovægt		3,2 - 3,5 kg

- Specifikationer heri kan ændres uden varsel som følge af vores løbende forsknings- og udviklingsprogram.
- Specifikationer kan variere fra land til land.
- Vægten kan variere afhængigt af vedhæftning(er), inklusive batteripatronen. Den letteste og tungeste kombination er vist i tabellen ifølge EPTA-procedure 01/2014.

Velegnet batteripatron og oplader

Batteripatron	BL1820B / BL1830B / BL1840B / BL1850B / BL1860B
Oplader	DC18RC / DC18RD / DC18RE / DC18SD / DC18SE / DC18SF / DC18SH





- Nogle af ovenstående batteripatroner og opladere er muligvis slet ikke tilgængelige, afhængigt af hvor du bor.

⚠ ADVARSEL: Brug kun ovenstående batteri og opladningspatroner. Brug af andre batteripatroner og opladere kan medføre personskaade og/eller brand.

⚠ ADVARSEL: Brug ikke kabelforbundne strømforsyninger, f.eks. Kabler til denne strømforsyning kan forstyrre driften og forårsage personskaade.

Symboler

Følgende er symboler, der bruges til udstyret. Sørg for, at du forstår deres betydning inden anvendelse.

	Brug øre beskyttere.		Advarsel.	 <p>Kun for lande inden for EU På grund af tilstedeværelsen af farlige komponenter i udstyret kan affald af elektrisk og elektronisk udstyr, akkumulatører og batterier have en negativ indvirkning på miljøet og folkesundheden. Bortskaf ikke elektriske og elektroniske apparater eller batterier sammen med husholdningsaffald! I overensstemmelse med EF-direktiv om affaldshåndtering af elektrisk og elektronisk udstyr og om akkumulatører og batterier og affaldsakkumulatører og -batterier, og i overensstemmelse med national lovgivning, skal brugt elektrisk udstyr, batterier og akkumulatører opbevares separat og leveres til et separat indsamlingssted for kommunalt affald, der er etableret i henhold til bestemmelserne om miljøbeskyttelse. Dette er angivet ved symbolet på den krydsede skraldespand, der er placeret på udstyret.</p>
	Brug en åndedrætsmaske.		Bær øjenbeskyttelse.	
	Brug sikkerhedssko.		Bær beskyttelses-handsker.	
	Må ikke anvendes i regnvæjr eller lade sprøjten være udendørs, når det regner.			
	Læs brugervejledningen.			
	Sørg for, at folk ved siden af dig holder dig væk, når du sprøjter.			

TILSIGTET BRUG

Denne maskine bruges til sprøjtning.

Støj.

Typiske A-vægtede støjniveauer bestemt af EN62841-1: Lydtryksniveau (L_{pA}): 70 dB (A) eller derunder Usikkerhed (K): 3 dB (A)

BEMÆRK: De angivne støjemissionsværdier er blevet målt efter standardprøvningsmetoder og kan anvendes til at sammenligne et værktøj med et andet.

BEMÆRK: Offentliggjorte støjemissionsværdier kan også anvendes til foreløbig vurdering af eksponeringen.

⚠ ADVARSEL: Brug øre beskyttere.

⚠ ADVARSEL: Støjemissionen ved faktisk brug af el-værktøjet kan være forskellig fra den angivne værdi, afhængigt af hvordan værktøjet anvendes, især den type arbejdsstykke, der behandles.

⚠ ADVARSEL: Det er vigtigt at fastlægge de sikkerhedsforanstaltninger, der beskytter operatøren, og som er baseret på et skøn over eksponering under faktiske brugsforhold (ud over udløsningsstiden bør alle dele af driftscyklussen, såsom tidspunktet for værktøjsnedlukning og idlydning, også overvejes).

Vibrationer.

Vibrationens totalværdi (tre-aksial vektorsum) bestemt i overensstemmelse med EN62841-1:

Arbejdstilstand: brug uden belastning

Vibrationsemission (a_v): 2,5 m/s^2 eller mindre

Usikkerhed (K): 1,5 m/s^2

BEMÆRK: Den angivne samlede vibrationsværdi er blevet målt efter standardtestmetoden og kan bruges til at sammenligne et værktøj med et andet.

BEMÆRK: Den angivne samlede vibrationsværdi kan også anvendes til en foreløbig vurdering af eksponeringen.

⚠ ADVARSEL: Vibrationsemissionen ved faktisk brug af el-værktøjet kan afvige fra de angivne værdi(er) afhængigt af, hvordan værktøjet anvendes, især hvilken type emne der behandles.

⚠ ADVARSEL: Det er vigtigt at fastlægge de sikkerhedsforanstaltninger, der beskytter operatøren, og som er baseret på et skøn over eksponering under faktiske brugsforhold (ud over udløsningsstiden bør alle dele af driftscyklussen, såsom tidspunktet for værktøjsnedlukning og idlydning, også overvejes).

EF-overensstemmelseserklæring

Kun europæiske lande

EF-overensstemmelseserklæringen er bilag A til denne håndbog.

ADVARSEL

Dette apparat kan anvendes af børn fra 8 år og derover og personer med nedsatte fysiske, sensoriske eller mentale evner eller manglende erfaring og viden, hvis de er blevet holdt opsyn eller instruktion i brugen af apparatet på en sikker måde og forstår de involverede farer. Børn må ikke lege med apparatet. Rengøring og brugervedligeholdelse må ikke foretages af børn uden opsyn.

Sikkerhedsadvarsel til almindelige elværktøjer

⚠ ADVARSEL: Læs alle sikkerhedsadvarsler, instruktioner, illustrationer og specifikationer, der fulgte med dette el-værktøj. Manglende overholdelse af instruktionerne kan resultere i elektrisk stød, brand og / eller alvorlig personskade.

Gem alle advarsler og instruktioner til fremtidig reference.

Udtrykket "el-værktøj" i advarslerne henviser til dit strømforsynede el-værktøj (med ledning) eller batteridrevne (trådløse) el-værktøj.

Arbejdsområdets sikkerhed

1. **Hold arbejdsområdet rent og godt oplyst.**
Rodfyldte eller mørke områder udgør en risiko for ulykker.
2. **Brug ikke elværktøj i eksplosive atmosfærer, såsom i nærheden af brændbare væsker, gasser eller støv.** Elværktøj skaber gnister, der kan antænde støvet eller dampene.
3. **Hold børn og andre personer væk, når du bruger et elværktøj.** Distractioner kan få dig til at miste kontrollen.

Elektrisk sikkerhed

1. **Stikket på elværktøjet skal passe til stikkontakten. Modificer aldrig stikket på nogen måde. Brug ikke adapterstik til elværktøj med jording.** Uændrede stik og matchende stikkontakter reducerer risikoen for elektrisk stød.
2. **Undgå kropskontakt med jordede overflader, såsom rør, radiatorer, områder og køleskabe.** Der er en øget risiko for elektrisk stød, hvis din krop er jordet.
3. **Udsæt ikke elværktøjer for regn eller våde forhold.** Hvis der kommer vand ind i et hvilket som helst værktøj, vil det øge risikoen for elektrisk stød.
4. **Misbrug ikke ledningen. Brug aldrig ledningen til at bære eller trække i værktøjet, eller til at hive stikket ud af stikkontakten. Hold ledningen væk fra varme, olie, skarpe kanter eller bevægelige dele.** Beskadigede eller sammenfiltrede ledninger øger risikoen for elektrisk stød.
5. **Når du anvender et elværktøj udendørs, skal du bruge en forlængerledning, der er egnet til udendørs brug.** Ved at anvende en ledning egnet til udendørs brug reduceres risikoen for elektrisk stød.
6. **Hvis det er uundgåeligt at betjene elværktøj på et fugtigt sted, Brug en jordstrømsenhed (RCD) til at beskytte strømforsyningen.** Ved at anvende en fejlstrømsafbryder reduceres risikoen for elektrisk stød.
7. **El-værktøj kan producere elektromagnetiske felter (EMFs), der er uskadelige for brugeren.** Brugere af pacemakere og andet lignende medicinsk udstyr bør dog kontakte producenten af udstyret og/eller lægen for at få råd, før du betjener dette elværktøj.

Personlig sikkerhed

1. **Vær opmærksom, se hvad du laver og brug sund fornuft, når du anvender et elværktøj. Anvend ikke elværktøj, når du er træt eller påvirket af stoffer, alkohol eller medicin.** Bare et øjeblik uopmærksomhed, når der anvendes elværktøjer, kan medføre alvorlig personskade.
2. **Brug personlige værnemidler. Brug altid øjenbeskyttelse.** Beskyttelsesudstyr såsom støvmaske, skridsikre sikkerhedssko, hård hat eller høreværn skal bæres, når forholdene kræver det. Dette reducerer risikoen for personskade.
3. **Undgå start ved et uheld. Sørg for, at kontakten er i lukket position, inden du slutter enheden til batteripakken, tager den op eller bærer værktøjet.** Det opfordrer ulykker til at bære elværktøjet med fingeren på stikkontakten eller på det forreste apparat, hvor stikkontakten er tændt.
4. **Fjern enhver justeringsnøgle/værktøj inden du tænder for elværktøjet.** En skruenøgle eller et værktøj, der er fastgjort til en roterende del af elværktøjet kan medføre personskade.
5. **Stræk dig ikke for langt. Sørg for at stå sikkert på underlaget og være i balance hele tiden.** Dette giver en bedre kontrol af elværktøjet i uventede situationer.

6. **Anvend passende arbejdstøj. Bær ikke løst tøj eller smykker. Hold dit hår, tøjet væk fra bevægelige dele.** Løst tøj, langt hår eller smykker kan blive fanget i bevægelige dele.
7. **Hvis der medfølger udstyr for tilslutning af støvudsugning og -opsamling, skal du sørge for at de tilsluttes og anvendes korrekt.** Brug af støvopsamling kan reducere stofrelaterede farer.
8. **Lad ikke den fortløbighed, du får fra hyppig brug af værktøjer gøre dig selvtilfredse og ignorere værktøj sikkerhedsprincipper.** En skødesløs handling kan forårsage alvorlig skade i løbet af få sekunder.
9. **Bær altid beskyttelsesbriller for at beskytte dine øjne mod skader, når du bruger el-værktøj. Beskyttelsesbriller skal overholde ANSI Z87.1 i USA, EN 166 i Europa eller AS/NZS 1336 i Australien/New Zealand. I Australien / New Zealand, loven kræver også iført en maske for at beskytte dit ansigt.**

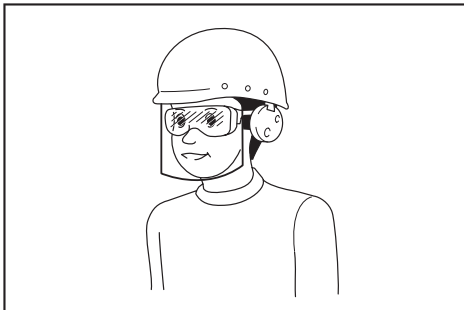

Det er arbejdsgiverens ansvar at tvinge værktøjsoperatører og andet personale i det nærliggende arbejdsområde til at anvende passende sikkerhedsudstyr.

Brug og vedligehold af elværktøjer

1. **Anvend ikke unødigt magt med elværktøjet. Anvend det korrekte elværktøj til arbejdet.** Det rigtige elværktøj gør arbejdet bedre og mere sikkert med den hastighed, hvormed det er designet.
2. **Anvend ikke elværktøjet, hvis kontakten ikke kan tænde og slukke.** Ethvert elværktøj, som ikke kan afbrydes på kontakten, er farligt og skal repareres.
3. **Tag stikket ud af stikkontakten, og/eller fjern batteriet fra el-værktøjet, hvis det kan tages ud, før der foretages justeringer, tilbehør udskiftes, eller der er installeret elværktøj.** Sådanne forebyggende sikkerhedsforanstaltninger mindsker risikoen for at starte elværktøjet ved et uheld.
4. **Opbevar elværktøj utilgængeligt for børn nå ud til og tillad ikke personer at bruge værktøjet, medmindre de har læst denne vejledning.** Elværktøj er farligt i hænderne på uøvede brugere.

- Vedligehold elværktøj og tilbehør. Kontroller, at elværktøjet er justeret korrekt, eller at indbinding kan køre frit såvel som elværktøjets generelle tilstand. Hvis elværktøjet er beskadiget, skal det repareres inden anvendelse.** Mange ulykker skyldes dårligt vedligeholdte elværktøjer.
- Hold skæreværktøjer skarpe og rene.** Korrekt vedligeholdelse af skærende værktøjer med skarpe kanter er mindre tilbøjelige til at binde og lettere at styre.
- Brug elværktøjet, tilbehør og værktøjsbits osv. I overensstemmelse med denne vejledning under hensyntagen til arbejdsforholdene og det arbejde, der skal udføres.** Brug af elværktøj til operationer, der adskiller sig fra den tilsigtede anvendelse, kan føre til farlige situationer.
- Hold håndtaget og grebets overflade tør, ren, oliefri og fedtfri.** Glatte håndtag og grebsflader tillader ikke sikker betjening og kontrolværktøj i uventede situationer.
- Bær ikke klud arbejdshandsker, der kan være sår, når du bruger værktøjet.** Arbejdshandsker, der er viklet rundt om bevægelige dele, kan forårsage personskade.

Brug og pleje af batteriværktøj

- Genoplad kun med den oplader, som producenten angiver.** En oplader, der er egnet til én batteritype, kan udgøre en brandrisiko, når den anvendes til en anden batteripakke.
- Kan bruge elværktøj sammen med specielt designet batteripakke.** Anvendelse af andre batterier kan give risiko for personskade og brand.
- Når batteriet ikke er i brug, skal det holdes væk fra andre metalgenstande, såsom papirklips, mønter, nøgler, søm, skruer eller andre mindre metalgenstande, som kan skabe forbindelse mellem den ene pol og den anden.** Kortslutning af batteripolerne kan give forbrændinger eller forårsage brand.
- Ved misbrug kan batteriet udsende væske. Undgå kontakt med denne. Skyl med vand, hvis du ved et uheld kommer i kontakt med den. Søg også lægehjælp, hvis væsken kommer i øjnene.** Væsken fra batteriet kan give irritation eller forbrændinger.
- Brug ikke et batteri eller værktøj, der er beskadiget eller ændret.** Beskadigede eller modificerede batterier kan udvise en uforudsigelig opførsel, der kan resultere i brand, eksplosion eller risiko for personskade.
- Udsæt ikke et batteri eller værktøj for gamle eller ekstreme temperaturer.** Eksposering for ild eller temperatur over 130 °C kan forårsage eksplosion.
- Følg alle opladningsinstruktioner og oplad ikke batteripakkerne eller værktøjet uden for det temperaturområde specificeret i instruktionerne.** Forkert opladning eller ved temperaturer uden for det specificerede område kan beskadige batteriet og øge risikoen for brand.

Eftersyn

- Lad dit elværktøj serviceres af en kvalificeret reparatør, der kun bruger identiske reservedele.** Dette sikrer, at sikkerheden med elværktøjet opretholdes.
- Du må ikke reparere beskadigede batteripakker.** Reparation af batteripakker kan kun udføres af producenten eller den autoriserede tjenesteudbyder.
- Smør og udskift tilbehøret i henhold til anvisningerne.**

Advarsel om sikkerhedsadvarsel til trådløs havesprøjte

⚠ADVARSEL: Risiko for brand eller eksplosion. **Sprøjt ikke brændbare væsker såsom benzin. Se efter denne symbolreference på beholderen.**

⚠ADVARSEL: Nogle sprøjter bruge produkter, der indeholder kemikalier kendt for at forårsage kræft, fødselsdefekter, og andre reproduktive skader.

Nogle eksempler på disse kemikalier er:

- Forbindelser i gødning
- Forbindelser i pesticider, herbicider og pesticider;
- Kemisk behandling af arsen og krom i træ. Følg anvisningerne på alle sådanne produktbeholdere. For at reducere eksponeringen for disse kemikalier skal du bære godkendt sikkerhedsudstyr, såsom masker, der er specielt designet til at filtrere sprays, handsker og andet passende beskyttelsesudstyr.

- **Før du bruger insekticider eller andre spraymaterialer i denne sprøjte, skal du omhyggeligt læse etiketten på den originale beholder og følge dens anvisninger.** Nogle spraymaterialer er farlige og bør ikke anvendes i denne sprøjte, da de kan beskadige sprøjten og forårsage alvorlig personskade eller skade på ejendom.
- **Risiko for elektrisk stød.** Sprøjt ikke ind i stikkontakten.
- **Kommercielle kemikalier eller kemikalier må ikke anvendes til kommercielle eller industrielle formål.** Brug kun forbruger-grade vand-baserede græsplæner og haven kemikalier.
- **Hæld ikke varm eller kogende væske i krukken.** Disse kan svække eller beskadige slanger eller tanke.
- **Sprøjteområdet skal være godt ventileret.**
- **Undgå sprøjtning på blæsende dage.** Sprayen kan ved et uheld blæse på planter eller genstande, der ikke bør sprøjtes.
- **Opbevar sprøjten i et sikkert, godt ventileret indendørs rum og tøm beholderen.**
- **Brug ikke ætsende (alkalisk) selvopvarmning eller sætsende (sure) væsker i denne sprøjte.** Disse kan korrodere metaldele eller svække brændstofftanke og slanger.

- **Find ud af, hvilke kemikalier der sprøjtes. Læs alle materialesikkerhedsdatablade (MSDS) og beholderetiketter, der følger med kemikalier.** Følg den kemiske producents sikkerhedsanvisninger.
- **Der må ikke efterlades rester eller sprøjtemateriale i tanken efter brug af sprøjten.** Rengør efter hver brug.
- **Ryg ikke, når sprøjten anvendes, og spray den heller ikke der, hvor der er gnister eller flammer.**
- **Indsprøjtningrisiko.** Må ikke løbe direkte fra huden.
- **For at reducere risikoen for elektrisk stød må sprøjten ikke sættes i vand eller andre væsker.** Sprøjten må ikke opbevares eller opbevares på et sted, hvor den kan falde ned eller blive trukket ned i badekar eller vask.
- **Vedligehold dette produkt. Efterse sprøjtes ind- og udvendige ind- og udvendige, og kontroller komponenterne før hver brug. Kontroller slanger for brud og ældning, lækager, blokerede dyser og manglende eller beskadigede dele. Hvis produktet er beskadiget, skal skalet repareres inden brug.** Mange ulykker skyldes dårligt vedligeholdte produkter.
- **Tag batteriet ud af enheden, før sprøjten tømnes, rengøres eller opbevares.** Sådanne forholdsregler reducerer risikoen for utilsigtet start af produkterne.
- **Brug altid en ANSI Z87.1-kompatible beskyttelsesbriller med sidepaneler eller beskyttelsesbriller.** I så lidt tid kan det medføre væske, der forårsager alvorlig personskade.
- **Beskyt dine lunger. Bær en maske eller støvmaske, når du bruger sprøjten.** Overholdelse af denne regel vil mindske risikoen for alvorlig personskade.
- **Batteriværktøjet behøver ikke at være tilsluttet en stikkontakt. Vær opmærksom på mulige farer, når du ikke bruger batteriværktøj eller udskifter tilbehør. Fjern batteriet, når værktøjet ikke er i brug.** Hvis du følger denne regel, reduceres risikoen for elektrisk stød, brand eller alvorlig personskade.
- **Placer ikke batteriværktøjet eller batteriet i nærheden af brand eller varme.** Brug af en jordstrømsafbryder reducerer risikoen for elektrisk stød.
- **Batteriet må ikke klemmes, tabes eller beskadiges. Brug ikke batterier eller opladere, der falder ned til jorden eller rammes hårdt.** Beskadigede batterier er udsat for eksplosion. Bortskaf straks tabte eller beskadigede batterier.
- **Batteriet kan eksplodere, når der er en antændelseskilde, f.eks.** Brug ikke trådløse produkter under åben ild for at reducere risikoen for alvorlig personskade. Eksploderende batterier skubber affald og kemikalier. Hvis de udsættes, skylles straks med vand.
- **Oplad ikke batteriværktøjet på et vådt eller fugtigt sted.** Hvis du følger denne regel, reduceres risikoen for elektrisk stød.
- **For at opnå de bedste resultater skal batteriværktøjet oplades ved temperaturer over 10°C (50 °F), men under 40°C (104 °F).** For at reducere risikoen for alvorlig personskade må den ikke opbevares uden for eller inde i køretøjet.
- **Batterilæk kan forekomme under ekstreme brugs- eller temperaturforhold. Hvis væsken kommer i kontakt med huden, skal den straks vaskes med sæbe og vand. Hvis væsken kommer ind i øjnene, skylles med vand i mindst 10 minutter, derefter søge lægehjælp straks.** Overholdelse af denne regel vil mindske risikoen for alvorlig personskade.
- **Brug ikke batteridrevne apparater i regnvej.**
- **Brug ikke batteridrevne apparater i regnvej. Pas på ikke at kortslutte batteriet med ledende materialer som ringe, armbånd og nøgler.** Batterier eller ledere kan blive overophedet og forårsage forbrændinger.
- **Bortskaf ikke batterierne i et bål.** De kan eksplodere. Kontroller med lokale kodekser for mulige bortskaffelsesinstruktioner.
- **Åbn eller ødelæg ikke batterierne.** Frigivet elektrolyt er ætsende og kan forårsage skade på øjne eller hud. Kan være giftig ved slugning.
- **VUndgå farlige miljøer**-Brug ikke apparater på våde eller fugtige steder.
- **Brug det rigtige udstyr** - Brug ikke apparatet til noget arbejde, medmindre det forventes at virke.
- **Tving ikke enheden** - det vil gøre sit arbejde bedre og reducere risikoen for skader ved den hastighed, den er designet til at gøre.
- **Opbevar tomgangsapparater indendørs** - når de ikke er i brug, skal apparater opbevares indendørs i tørre, høje eller låste områder - uden for børns rækkevidde.
- **Pleje til vedligeholdelse af udstyr** - hold rent for optimal ydelse og reducer risikoen for personskade. Udskift tilbehøret i henhold til instruktionerne. Kontroller elledningen, og hvis den er beskadiget, skal du give servicen tilladelse til at reparere den. Hold håndtaget tørt, rent, oliefrit og fedtfrit.
- **Kontroller beskadigede dele** - Før yderligere brug af udstyret skal afskærmningerne eller andre beskadigede komponenter omhyggeligt inspiceres for at finde ud af, om de fungerer korrekt og udfører deres tilsigtede funktioner. Kontroller, at de bevægelige dele er justeret, at de bevægelige dele er bundtet, at delene er beskadiget, og at der er andre forhold i installationen, der kan påvirke deres drift. Medmindre andet er angivet i denne vejledning, skal beskyttelsesanordninger eller andre beskadigede dele repareres eller udskiftes korrekt af et autoriseret servicecenter.
- **Må ikke vælte en fyldt tank for at undgå lækage i tilfælde tank dække ikke er strammet.**

Vigtige sikkerhedsinstruktioner for batteripatron

1. Inden brug af batteripatron bedes du læse alle instruktioner og advarende markeringer på (1) batteriopladeren, (2) batteriet og (3) produktet, der anvender batteriet.
2. Batteripatronen må ikke skilles ad eller pilles ved. Det kan resultere i brand, voldsom varme eller eksplosion.
3. Hvis anvendelsestiden er blevet betydeligt kortere, skal du omgående stoppe betjening. Dette kan resultere i risici for overophedning, mulige forbrændinger og sågar en eksplosion.
4. Hvis du får elektrolyt i dine øjne, skal du omgående skylle dem med rent vand og søge lægehjælp. Dette kan resultere i synstab.
5. Undlad at kortslutte batteripatronen:
 - (1) Berør ikke polerne med et ledende materiale.
 - (2) Undgå at lagre batteripatronen i en beholder med andre metaller såsom søm, mønter osv.
 - (3) Batteripatronen må ikke komme i kontakt med vand eller regn.

Kortslutning af batteriet kan forårsage en stor strøm gennemgang, overophedning, mulige forbrændinger og sågar et nedbrud.

6. Batteriet og batteripakken må ikke opbevares og anvendes på steder, hvor temperaturen kan nå op på eller overstige 50 °C (122 °F).
7. Batteripatronen må ikke brændes, selv hvis den er meget beskadiget eller fuldstændig udtømt. Batteripatronen kan eksplodere i en brand.
8. Undlad at slå søm i, knuse, kaste, og tabe batteripatronen og at slå en hård genstand mod batteripatronen. Dette kan resultere i brand, voldsom varme eller eksplosion.
9. Et beskadiget batteri må ikke anvendes.
10. De indeholdte litiumionbatterier er underlagt kravene for lovgivningen om farligt gods. Særlige krav om indpakning og mærkning skal overholdes ved kommerciel transport, f.eks. af tredjeparter og speditører. Det er nødvendigt at rådføre sig hos en ekspert inden for farligt materiale ved klargøring af den sendte vare. Desuden skal eventuelt nationale bestemmelser også overholdes. Maskér eller fastgør åbne kontakter med tape, og pak batteriet på en sådan måde, at det ikke kan bevæge sig rundt i pakken.

11. Når batteripatronen skal bortskaffes, skal du fjerne det fra værktøjet og bortskaffe det på et sikkert sted. Følg de lokale bestemmelser i henhold til bortskaffelse af batteriet.
12. Anvend kun batterierne sammen med de produkter, som er angivet af Makita. Installation af batterierne i produkter, der ikke opfylder kravene, kan resultere i brand, voldsom varme, eksplosion eller udslip af elektrolyt.
13. Hvis værktøjet ikke benyttes over en længere periode, skal batteriet fjernes fra værktøjet.
14. Batteripatronen kan være varm under og efter brug, hvilket kan forårsage forbrændinger eller lavtemperaturforbrændinger. Vær opmærksom på håndteringen af varme batteripatroner.
15. Berør ikke produktets terminaler lige efter brug, da det kan være varmt nok til at forårsage forbrændinger.
16. Undgå at skår, støv og skidt sætter sig fast batteriets terminaler, huller og riller. Dette kan medføre forringet ydeevne eller driftsafbrydelse ved værktøjet eller batteripatronen.
17. Undlad at bruge batteripatronen i nærheden af elektriske strømledninger med stærk strøm, medmindre værktøjet understøtter brug nær elektriske strømledninger med stærk strøm. Dette kan medføre fejl eller driftsafbrydelse ved værktøjet eller batteripatronen.
18. Hold batteriet væk fra børn.

GEM DISSE INSTRUKTIONER.

⚠FORSIGTIG: Brug kun ægte batterier fra Makita. Anvendelse af andre batterier (ikke fra Makita) eller batterier, der er blevet ændret, kan resultere i, at batteriet sprænger og forårsager brand, personskade og beskadigelse. Dette vil også gøre garantien fra Makita ugyldig for både Makita-værktøjet og -opladeren.

Tips til at bevare maksimal batterilevetid

1. Oplad batteripatronen, før den aflades helt. Stop altid værktøjets betjening og oplad batteripatronen, når du bemærker mindre værktøjskraft.
2. Du må aldrig oplade en fuldt opladt batteripatron. Overopladning afkorter batteriets levetid.
3. Oplad batteripatronen ved en rumtemperatur på 10 °C - 40 °C (50 °F - 104 °F). Lad en varm batteripatron køle af, inden du oplader den.
4. Når batteripatronen ikke anvendes, skal du fjerne den fra værktøjet og opladeren.
5. Oplad batteripatronen, hvis du ikke bruger den i en længere periode (mere end seks måneder).

BRUG OG VEDLIGEHOLDELSE AF TRÅDLØSE HAVESPRØJTER

1. Trådløse havesprøjter kan arbejde med Makita lithium-ion batterikasser. Brug af andre batterier kan medføre risiko for personskade eller brand. Batteriet kan kun oplades med en bestemt oplader. En oplader, der er egnet til en batteritype, kan udgøre en brandfare, når den bruges sammen med et andet batteri.
2. Placer altid den trådløse havesprøjte på en flad, stabil overflade, når du sætter eller fjerner batteriet.
3. Brug ikke batterier, tilbehør eller tilbehør, der ikke anbefales af producenten af denne enhed. Brug af u anbefalede batterier, tilbehør eller tilbehør kan medføre alvorlig personskade.

FORSAMLING.

⚠FORSIGTIG:

Sørg altid for, at maskinen er slukket, og at batteripatronen er taget ud, inden du udfører noget arbejde på maskinen.

⚠FORSIGTIG:

Sørg for, at alle dele er monteret sikkert, så væsken ikke lækker, når maskinen betjenes.

Samling af sprøjtestænger

1. Tag låget ud af håndtaget.
2. Sørg for, at O-ringen er på plads, og skru derefter spraystangen fast på håndtaget, og stram den. Se figur 1.
3. Slip forlængeren møtrik og trække sprøjtepistolen til den ønskede længde.
4. Retigheten forlængelsen møtrik.

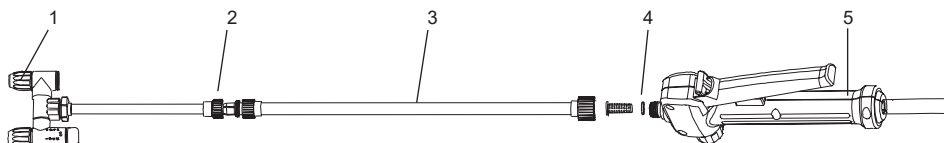

1	Justerbar dyse	2	Længde op møtrikken
3	Spray stick	4	O-ring
5	Håndtere.		

Figur 1

Skulderstropper

Bind skulderremmen til maskinens bøjle som vist. Se figur 2.

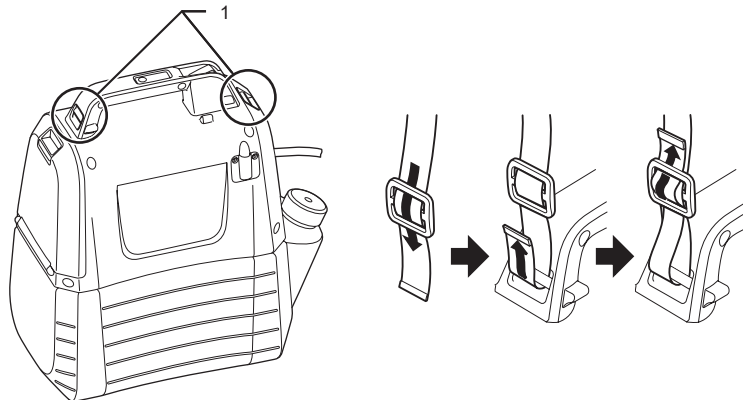

1	Bøjle
---	-------

Figur 2

FUNKTIONEL BESKRIVELSE

⚠️FORSIGTIG:

Sørg altid for, at maskinen er slukket, og at batteripatronen er taget ud, inden du foretager justeringer eller kontrollerer maskinens funktion.

Installere eller fjerne batterietuiet

⚠️FORSIGTIG:

- Sluk altid maskinen, inden du installerer batteripatronen.
- Hold fast i maskinen og batteripatronen, når du isætter eller fjerner batteripatronen. Hvis maskinen og batteripatronen ikke holdes på plads, kan de glide ud af dine hænder, hvilket kan resultere i beskadigelse af maskinen og batteripatronen og personskade.
- Brug ikke strøm, når du installerer batterietuiet. Hvis patronen ikke glider let i, er den ikke isat korrekt.

For at indsætte batteripatronen skal du trække bagagerummet ned på den mørkeste og derefter åbne batteridækslet. Tilpas batteripatronens tunge til rillen i boksen, og sæt den i. Sæt det altid i, snur det med et lille klik. Se figur 3.

For at fjerne batteriet skal du skubbe det ud af maskinen, mens du trykker på knappen. Se figur 4.

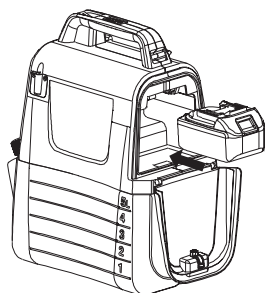





Figur 3



Figur 4

Indikerer batteriets kapacitet resterende

Tryk på kontrolknappen på maskinen for at angive den resterende batterikapacitet. Indikatorlampen lyser op i et par sekunder. Se figur 5.

Indikatorlamper		Den resterende batterikapacitet
 Oplyst	 Slukket	
		50 % til 100 %
		30 % til 50 %
		0 % til 30 %

BEMÆRK:

- Afhængigt af anvendelsesforholdene og den omgivende temperatur kan indikatoren afvige fra den egentlige kapacitet.

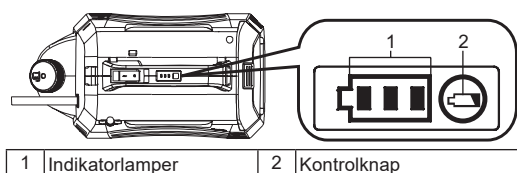

Figur 5

Maskine / batteribeskyttelsessystem

Denne maskine er udstyret med et beskyttelsessystem. Dette system afbryder automatisk strømmotoren for at udvide maskinens og batteriets levetid. Hvis maskinen eller batteriet er i en af følgende tilstande, stopper maskinen automatisk under drift.

- Overbelastningsbeskyttelse: Den måde, maskinen fungerer på, giver en usædvanlig høj strøm, og maskinen stopper automatisk uden angivelse. I dette tilfælde skal du lukke maskinen ned og stoppe det program, der fik maskinen til at overbelaste. Genstart derefter maskinen.
- Beskyttelse mod overopladning: Maskinen stopper automatisk, når batteriet er ved at løbe tør for strøm. Selvom kontakten er i drift, fungerer maskinen ikke, tag batteriet ud af maskinen og oplader den.





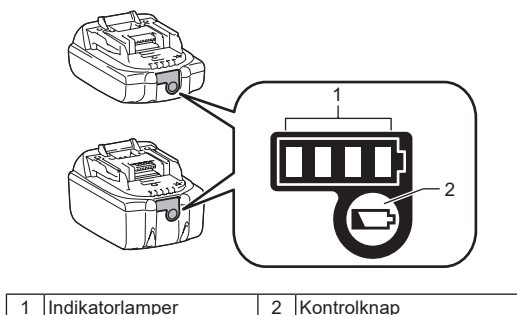

Indikerer den tilbageværende batterikapacitet

Kun til batteripatroner med indikatoren



Figur 6

Tryk på kontrolknappen på batteripatronen for at se den tilbageværende batterikapacitet. Indikatorlamperne lyser i et par sekunder.

Indikatorlamper		Tilbageværende kapacitet
 Oplyst	 Slukket	
		75 % til 100 %
		50 % til 75 %
		25 % til 50 %
		0 % til 25 %

BEMÆRK: Afhængigt af anvendelsesforholdene og den omgivende temperatur kan indikatoren afvige fra den egentlige kapacitet.

BEMÆRK: Den første indikatorlampe (længst mod venstre) vil blinke, når batteribeskyttelsessystemet aktiveres.

Blanding.



ADVARSEL! Når du bruger, rengøring og opbevaring, skal du følge den kemiske producents anvisninger, der er trykt på produktetiketten. Efter grundig brug skal du følge anvisningerne i vedligeholdelses- og rengøringsafsnittet i denne vejledning. Kemikalier bør opbevares uden for børns rækkevidde. I så mindre tilfælde kan der opstå alvorlig personskade.



ADVARSEL! DETTE PRODUKT ER VELEGNET TIL SPRØJTNING AF HUSHOLDNINGS- OG HAVEKEMIKALIER SÅSOM DESINFEKTIONSMIDLER, FUNGICIDER, PESTICIDER OG GØDNING.



FORSIGTIG! Sørg for, at der ikke tidligere er brugt kemikalier tilbage i tanken. Som følge heraf kan kemiske reaktioner forekomme at producere skadelige gasser.



BEMÆRK! Kom nu, du skal ikke overdrive det. Hvis du gør det, kan det beskadige maskinen.



BEMÆRK! Væskesprøjtning skal være lige så tynd som vand. Stribede væsker sprøjtes ikke korrekt.

1. Tag batteriet ud, før du tilsætte en kemisk væske til beholderen.
 2. Hold godt fast i tanken, og drej mod uret, så motorhuset kan adskilles fra tanken. Se figur 7.
 3. Stram og fjern koppen.
 4. Mål den anbefalede væske. Kopper kan bruges til at måle 50 ml (2 oz) væske. Se figur 8.
 5. Hæld væsken i tanken med volumenkoppen og hæld den ind gennem fyldeporten i tanken. Du kan også opløse den kemiske væske i vand helt i en separat beholder og hæld den i vandtanken. Sørg for, at den kemiske væske altid hældes i tanken gennem tankens fyldeport, ikke gennem en lille åbning, der anvendes til opbevaring af koppen. Sørg for, at tanken fylder filteret på plads. Se figur 9.
 6. Skyl koppen med vand.
 7. Geninstaller koppen for at sikre, at den er fastspændt.
 8. Sæt slangen i den forsænkede del af tankpåfyldningsfilteret. Se figur 10.
 9. Tilslut motorhuset igen til tanken, og drej med uret til et klik. Se figur 11.
- * Containerer er ikke inkluderet.

Figur 7

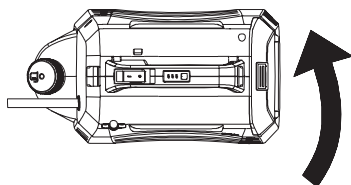

Figur 8

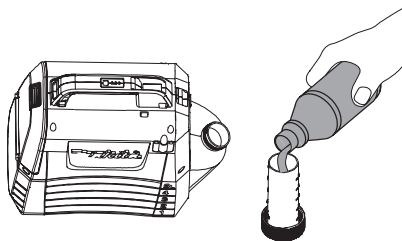

Figur 9

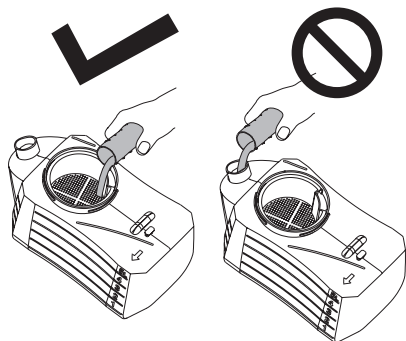

Figur 10

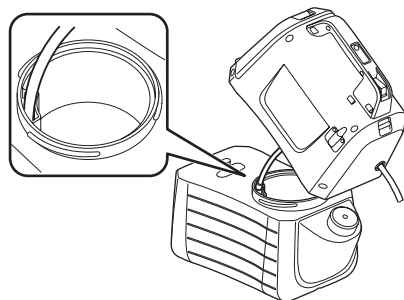

Figur 11

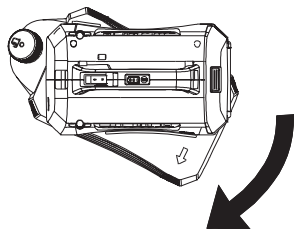

DRIFT



ADVARSEL! Risiko for brand eller eksplosion. Sprøjteområdet skal være godt ventileret og væk fra gnister eller flammer.

FORSIGTIG:

Bind altid skulderremmen fast til skulderen, når du betjener maskinen.

Tænd/sluk for maskinen

1. Bær beskyttelsesbriller og andre sikkerhedsanordninger, før du betjener maskinen.
2. Tryk på tænd/sluk-knappen for at starte maskinen.
3. Tryk på håndtaget og hold den nede for at begynde at sprøjte. Se figur 12.
4. Slip håndtaget for at stoppe sprøjtning.

Lås.

Låsefunktionen gør det nemt at sprøjte kontinuerligt eller dække store områder.

1. For at låse, skal du trykke på håndtaget og trække låseknappen tilbage og derefter slippe håndtaget.

Se figur 13.

2. For at åbne låsen skal du trykke på håndtaget og trykke låseknappen fremad.

Bemærk: Før du sætter batteriet i maskinen, skal du sørge for, at håndtaget ikke er låst.

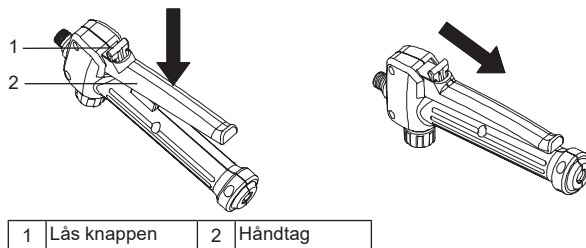

Figur 12

Figur 13

Justere til en hovedtype

1. Drej cysle til "lock" side og bruge maskinen som en hovedtype. Se figur 14.

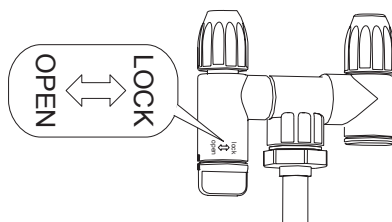

Figur 14

Juster sprayen

Du kan dugge eller sprøjte væsken ved hjælp af det justerbare sprøjtehoved.

1. Tag batteriet ud af maskinen.
2. Spænd det justerbare sprøjtehoved for at dugge væsken.
3. Løsnet det justerbare sprøjtehoved for at få sprøjte væsken.

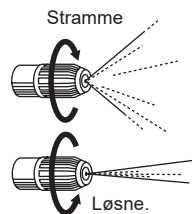

FORSIGTIG

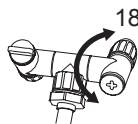

- Vend ikke cysten, der overstiger 180 grader. Dispersionshuller kan gå i stykker.
- Når du placerer dysen på dyseholderen, må du ikke ved en fejl røre ved dysegrebet for at undgå sprøjtning ved en fejltagelse.
- Efterlad ikke restkemikalier i tanken i længere tid. Dette kan beskadige dele og forkorte produktets levetid.

Sprøjtning.



ADVARSEL! An må aldrig sætte enheden på jorden under brug. Undgå altid fugt på maskinen og batteriet. Sprøjt ikke i nærheden af enheden eller direkte.

1. Sigt sprøjtedyse direkte mod den plante eller genstand, der skal sprøjtes.
2. Plan mod dig selv eller andres sprøjtehoved.
3. Vær opmærksom på stænk og stå langt nok væk fra det sprøjtede objekt for at forhindre dem i at spille på dig.
4. Sprøjt ikke i retning af mennesker eller dyr;
5. Undgå sprøjtning på blæsende dage. Sprayen kan ved et uheld blæse på planter eller genstande, der ikke bør sprøjtes.

VEDLIGEHODELSE OG RENGØRING

FORSIGTIG:

Sørg altid for, at maskinen er slukket, og at batteripatronen tages ud, inden du prøver at udføre inspektion eller vedligeholdelse.

For at vedligeholde produktsikkerhed og pålidelighed skal reparationer, enhver anden vedligeholdelse eller justering udføres af autoriserede Makita-servicecentre eller fabrikksservicecentre, altid ved hjælp af Makita-reservedele.

VEDLIGEHODELSE



ADVARSEL! For at undgå alvorlig personskade skal du altid fjerne batteriet fra maskinen under rengøring eller vedligeholdelse.



ADVARSEL! Brug altid en ANSI Z87.1-kompatible beskyttelsesbriller med sidepaneler eller beskyttelsesbriller. I så lidt tid kan det medføre væske, der forårsager alvorlig personskade.



ADVARSEL! Brug kun de samme dele til service, når du udskifter den. Brug af andre dele kan forårsage fare eller beskadigelse af produktet.



ADVARSEL! Rør aldrig ved plastdele som bremsevæske, benzin, osmotisk olie osv. Kemikalier kan beskadige, svække eller beskadige plast, hvilket kan resultere i alvorlig personskade.



BEMÆRK: Kontroller hele produktet regelmæssigt for beskadigede, manglende eller løse komponenter såsom skruer, møtrikker, bolte, dæksler osv. Stram alle skruer og låg sikkert, og betjen ikke apparatet, før alle manglende eller beskadigede dele er blevet udskiftet. Kontakt venligst kundeservice eller et kvalificeret servicecenter for at få hjælp.



BEMÆRK: Benyt aldrig benzin, rensbenzin, fortyndermiddel, alkohol eller lignende. Misfarvning, deformation eller revner kan forekomme.

GENEREL VEDLIGEHODELSE: Undgå at bruge opløsningsmidler ved rengøring af plastdele. De fleste plast er modtagelige for forskellige kommercielle opløsningsmidler og kan blive beskadiget, når de anvendes. Brug rent tøj til at fjerne snavs, støv, olie, fedt osv.

RENGØRINGSENHED



ADVARSEL! Opbevar og bortskaf altid kemikalierne korrekt. Behandlingen af forurenede skyllevand skal ske i overensstemmelse med lokale bestemmelser og regler.

HÆLD VANDET FRA TANKEN

Hvis der er væskerester i tanken efter sprøjtning, skal væsken tømmes af tanken, før den rengøres.

- Tag batteriet ud.
- Fjern motorhuset fra tanken.
- Dræn indholdet ved at fylde området.

BEMÆRK: Læg væsken tilbage i den originale beholder. Opbevar ikke kemiske væsker i tanken.

RENGØR TANKEN

• Fyld vandtanken med ca. en tredjedel af vandet. Der kan tilsættes en lille mængde mildt rengøringsmiddel.

BEMÆRK: Rengør aldrig tanken med brandfarlige kemikalier eller slibende rengøringsmidler.

- Tør tankens ydervæg med en ren, tør klud.
- Tilslut motorhuset igen til tanken.
- Geninstaller batteriet. Spray indtil tanken er drænet. Sørg for, at sprayen er rettet mod et område, der ikke vil blive beskadiget af sprøjteopløsningen.
- Fyld vandet igen, og gentag denne procedure. Det kan være nødvendigt at skylle vandtanken flere gange og derefter tømmes igen som beskrevet ovenfor.
- Lad alle dele være helt tørre, før delene geninstalleres, og enheden opbevares.

RENGØR DYSEN

Hvis dysen er blokeret, skal du benytte følgende trin til at fjerne den.

- Tag batteriet ud.
- Løsn og fjern dysedækslet på dysens justerbare dyse.
- Før en lille ledning gennem det udsatte hul for at fjerne snavs. Skyl derefter med vand. Se figur 15.
- Tør den justerbare dyse af med en ren, tør klud, og tilslut dysedækslet igen med den justerbare dyse.

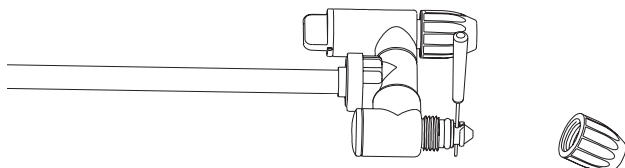

Figur 15

Rengør pumpen

Hvis sprøjten ikke kan udtrække væske fra tanken, eller hvis den ikke kan sprøjtes efter første brug eller langtidsopbevaring. Rengør pumpen på følgende måde:

1. Sluk for maskinen, og tag batteriet ud.
2. Fjern sprøjtestangen fra håndtaget.
3. Hæld den resterende væske i vandet, eller opbevar den resterende væske i en anden beholder for at sikre, at den er tom.
4. Adskil motorhuset fra tanken og vend det på hovedet. Se figur 16.
5. Skru det røde dæksel af, åbn ivandshullet, og tilslut vandhullet til hanen. Sørg for, at O-ring er i det røde dæksel.
6. Tænd langsomt for hanen, og tryk på håndtaget for at skylle eventuelt snavs væk, der klæber til pumpen. Se figur 17.
7. Afbryd hanen, og syn det røde låg igen. Sørg for, at O-ringene i betrækket er på plads.

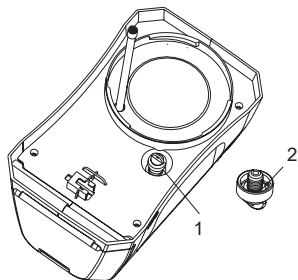

1	Rød hat	2	O-ring
---	---------	---	--------

Figur 16

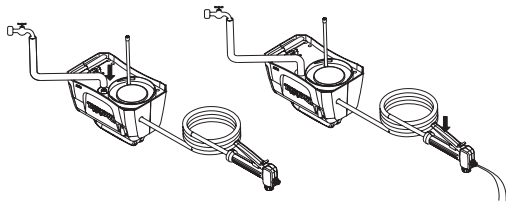

Figur 17

VALGFRIT TILBEHØR

FORSIGTIG:

Dette tilbehør eller disse fittings anbefales til brug med dit Makita-produkt, der er specificeret i denne vejledning. Anvendelsen af andet tilbehør eller påmonteringer kan udgøre en risiko for personskade. Brug kun tilbehør eller påmonteringer til deres erklærede formål.

Hvis du har behov for flere oplysninger om dette tilbehør, kan du kontakte dit lokale Makita-servicecenter.

- Ægte Makita-batteri og -oplader.

BEMÆRK:

- Nogle emner på listen kan være inkluderet i produktpakken som standardtilbehør. Dette kan variere fra land til land.

Ελληνικά (Αρχικές οδηγίες)

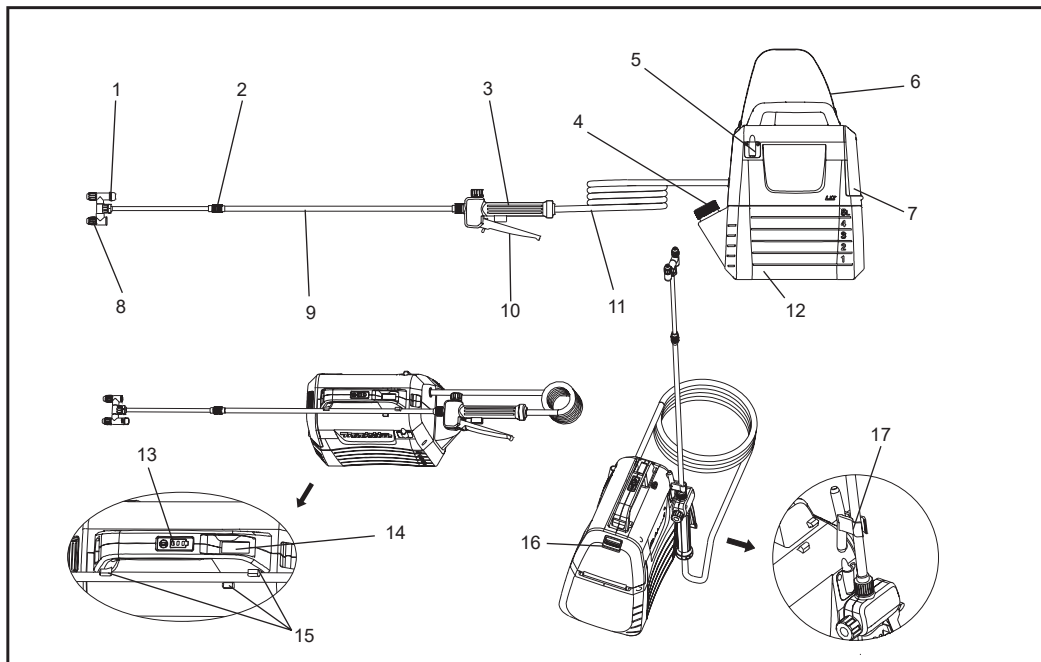

1	Στρόφιγγα διακόπτη κεφαλής	2	Παξιμάδι επέκτασης	3	Λαβή	4	Κύπελλο μέτρησης
5	Άγκιστρο ραβδιού ψεκασμού	6	Ιμάντας ώμου	7	Κάλυμμα μπαταρίας	8	Προσαρμοζόμενη κεφαλή ψεκασμού
9	Ραβδί ψεκασμού	10	Σκανδάλη	11	Σωλήνας	12	Δοχείο 5L
13	Ενδεικτικές λυχνίες	14	Διακόπτης Ενεργοποίησης / απενεργοποίησης	15	Στήριγμα ραβδιού ψεκασμού	16	Σκανδάλη κλειδώματος
17	Γάντζος (για την τοποθέτηση του ραβδιού ψεκασμού)	-	-	-	-	-	-

ΤΕΧΝΙΚΑ ΧΑΡΑΚΤΗΡΙΣΤΙΚΑ

Μοντέλο	DUS054	
Βαθμονομημένη τάση	D.C. 18 V	
Χωρητικότητα δοχείου	5 L	
Μήκος σωλήνα	1,7 m	
Συνολικό επεκτάσιμο μήκος	50 - 70 cm	
Τύπος μπεκ	2-κεφαλή (Εναλλαγή σε 1 κεφαλή)	
Μέγιστη. εργασιακή πίεση	0,3 MPa	
Πίεση λειτουργίας με το πρότυπο μπεκ	Μέγιστη.	Περίπου 0,26 Mpa
	Ελάχ.	Περίπου 0,13 Mpa
Ρυθμός ροής με το πρότυπο μπεκ	Μέγιστη.	Περίπου 0,91 L / min
	Ελάχ.	Περίπου 0,47 L / min
Βίδα τοποθέτησης μπεκ	G 1/4"	
Διαστάσεις (Μ × Π × Υ)	343 × 182 × 368 mm	
Καθαρό βάρος	3,2 - 3,5 kg	

- Στο πλαίσιο του συνεχιζόμενου προγράμματος έρευνας και ανάπτυξης της εταιρείας μας, τα τεχνικά χαρακτηριστικά που αναφέρονται στο παρόν εγχειρίδιο ενδέχεται να αλλάξουν χωρίς προειδοποίηση.
- Τα τεχνικά χαρακτηριστικά μπορεί να διαφέρουν ανάλογα με τη χώρα.
- Το βάρος ενδέχεται να κυμαίνεται βάσει των προσαρτημάτων, συμπεριλαμβανομένου και του δοχείου μπαταρίας. Ο ελαφρύτερος και βαρύτερος συνδυασμός, σύμφωνα με τη διαδικασία EPTA 01/2014, φαίνεται στον πίνακα.

Δοχείο μπαταρίας και φορτιστής που χρησιμοποιούνται

Δοχείο μπαταρίας	BL1820B / BL1830B / BL1840B / BL1850B / BL1860B
Φορτιστής	DC18RC / DC18RD / DC18RE / DC18SD / DC18SE / DC18SF / DC18SH











- Ορισμένες από τα παραπάνω δοχεία και τους φορτιστές μπαταριών ενδέχεται να μην είναι διαθέσιμες ανάλογα με την περιοχή σας.

⚠️ ΠΡΟΕΙΔΟΠΟΙΗΣΗ: Χρησιμοποιείτε μόνο τις μπαταρίες και φορτιστές που αναφέρονται πιο πάνω. Η χρήση οποιουδήποτε άλλου δοχείου μπαταρίας και φορτιστή μπορεί να προκαλέσει τραυματισμό ή/και πυρκαγιά.

⚠️ ΠΡΟΕΙΔΟΠΟΙΗΣΗ: Μην χρησιμοποιείτε καλώδιο τροφοδοσίας όπως προσαρμογέα μπαταρίας ή φορητό τροφοδοτικό με αυτό το μηχάνημα. Το καλώδιο μιας τέτοιας τροφοδοσίας μπορεί να εμποδίσει τη λειτουργία και να προκαλέσει ατομικό τραυματισμό.

Σύμβολα

Τα παρακάτω είναι σύμβολα που χρησιμοποιούνται για τον προϊόν αυτό. Πριν χρησιμοποιήσετε το προϊόν, θα πρέπει να είστε σίγουροι ότι κατανοείτε τη σημασία αυτών των συμβόλων.

	Φοράτε προστατευτικά αυτιών.		Προειδοποίηση	 <p>Μόνο για τις χώρες της ΕΕ Λόγω της παρουσίας των επικίνδυνων συστατικών μερών στον εξοπλισμό, ο απόβλητος ηλεκτρικός και ηλεκτρονικός εξοπλισμός, οι συσσωρευτές και οι μπαταρίες μπορεί να έχουν αρνητική επίδραση στο περιβάλλον και την ανθρώπινη υγεία. Μην απορριπτετε τις ηλεκτρικές και ηλεκτρονικές συσκευές ή μπαταρίες μαζί με τα οικιακά απορρίμματα! Σύμφωνα με την Ευρωπαϊκή Οδηγία για τον απόβλητο ηλεκτρικό και ηλεκτρονικό εξοπλισμό και για τους συσσωρευτές και μπαταρίες και τους απόβλητους συσσωρευτές και μπαταρίες, καθώς και την προσαρμογή τους στην εθνική νομοθεσία, ο απόβλητος ηλεκτρικός εξοπλισμός, οι μπαταρίες και οι συσσωρευτές θα πρέπει να αποθηκεύονται ξεχωριστά και να παραδίδονται σε ξεχωριστό σημείο συλλογής για δημοτικά απόβλητα, το οποίο λειτουργεί σύμφωνα με τους κανονισμούς για την προστασία του περιβάλλοντος. Αυτό υποδεικνύεται από το σύμβολο του διαγραμμένου τροχοφόρου κάδου που βρίσκεται αναρτημένο επάνω στον εξοπλισμό.</p>
	Φοράτε μάσκα αναπνοής.		Φοράτε προστατευτικά ματιού.	
	Φοράτε προστατευτικά άρβυλα.		Φοράτε προστατευτικά γάντια.	
	Μην χρησιμοποιείτε σε βροχή ή μην αφήνετε τον ψεκάστηρα σε εξωτερικούς χώρους ενώ βρέχει.			
	Διαβάστε το εγχειρίδιο οδηγιών.			
	Κατά τον ψεκάσμο, βεβαιωθείτε ότι τα άτομα δίπλα σας μένουν μακριά.			

ΕΝΔΕΔΕΙΓΜΕΝΗ ΧΡΗΣΗ

Το μηχάνημα προορίζεται για ψεκασμό.

Θόρυβος

Η τυπική Α-σταθμισμένη στάθμη θορύβου καθορίζεται σύμφωνα με το EN62841-1:

Στάθμη ηχητικής πίεσης (L_{PA}): 70 dB (A) ή λιγότερο
Αβεβαιότητα (K): 3 dB (A)

ΣΗΜΕΙΩΣΗ: Οι δηλωθείσες τιμές εκπομπής θορύβου(ων) έχουν μετρηθεί σύμφωνα με μια τυπική μέθοδο δοκιμής και μπορούν να χρησιμοποιηθούν για τη σύγκριση ενός εργαλείου με ένα άλλο.

ΣΗΜΕΙΩΣΗ: Οι δηλωθείσες τιμές εκπομπής θορύβου(ων) μπορούν επίσης να χρησιμοποιηθούν σε προκαταρκτική αξιολόγηση της έκθεσης.

⚠️ ΠΡΟΕΙΔΟΠΟΙΗΣΗ: Φοράτε προστατευτικά αυτιών.

⚠️ ΠΡΟΕΙΔΟΠΟΙΗΣΗ: Η εκπομπή θορύβου κατά τη διάρκεια της πραγματικής χρήσης του ηλεκτρικού εργαλείου μπορεί να διαφέρει από τις δηλωθείσες τιμές βάσει του τρόπου με τον οποίο χρησιμοποιείται το εργαλείο, ειδικά το είδος του τεμαχίου επεξεργασίας.

⚠️ ΠΡΟΕΙΔΟΠΟΙΗΣΗ: Βεβαιωθείτε ότι έχετε προσδιορίσει τα μέτρα ασφαλείας για την προστασία του χειριστή που βασίζονται σε εκτίμηση της έκθεσης στις πραγματικές συνθήκες χρήσης (λαμβάνοντας υπόψη όλα τα μέρη του κύκλου λειτουργίας, όπως οι στιγμές που το εργαλείο είναι απενεργοποιημένο και η λειτουργία σε αδράνεια εκτός από τον χρόνο ενεργοποίησης).

Δόνηση

Η ολική τιμή δόνησης (άθροισμα τρι-αξονικού διανύσματος) καθορίζεται σύμφωνα με το EN62841-1:

Είδος εργασίας: λειτουργία χωρίς φορτίο
Εκπομπή δόνησης (a_{h}): 2,5 m/s² ή λιγότερο
Αβεβαιότητα (K): 1,5 m/s²

ΣΗΜΕΙΩΣΗ: Οι δηλωθείσες συνολικές τιμές δόνησης έχουν μετρηθεί σύμφωνα με μια τυπική μέθοδο δοκιμής και μπορούν να χρησιμοποιηθούν για τη σύγκριση ενός εργαλείου με ένα άλλο.

ΣΗΜΕΙΩΣΗ: Οι δηλωθείσες συνολικές τιμές δόνησης μπορούν επίσης να χρησιμοποιηθούν σε προκαταρκτική αξιολόγηση της έκθεσης.

⚠️ ΠΡΟΕΙΔΟΠΟΙΗΣΗ: Η εκπομπή δόνησης κατά τη διάρκεια της πραγματικής χρήσης του ηλεκτρικού εργαλείου μπορεί να διαφέρει από τις δηλωθείσες τιμές βάσει του τρόπου με τον οποίο χρησιμοποιείται το εργαλείο, ειδικά το είδος του τεμαχίου επεξεργασίας.

⚠️ ΠΡΟΕΙΔΟΠΟΙΗΣΗ: Βεβαιωθείτε ότι έχετε προσδιορίσει τα μέτρα ασφαλείας για την προστασία του χειριστή που βασίζονται σε εκτίμηση της έκθεσης στις πραγματικές συνθήκες χρήσης (λαμβάνοντας υπόψη όλα τα μέρη του κύκλου λειτουργίας, όπως οι στιγμές που το εργαλείο είναι απενεργοποιημένο και η λειτουργία σε αδράνεια εκτός από τον χρόνο ενεργοποίησης).

Δήλωση Συμμόρφωσης EC

Μόνο για ευρωπαϊκές χώρες

Η δήλωση συμμόρφωσης EC περιλαμβάνεται στο παράρτημα Α του παρόντος εγχειριδίου οδηγιών.

ΠΡΟΕΙΔΟΠΟΙΗΣΗ

Εάν έχετε αποδεχτεί την επίβλεψη ή την καθοδήγηση σχετικά με την ασφαλή χρήση αυτού του εξοπλισμού και κατανοήσετε τους κινδύνους, αυτός ο εξοπλισμός μπορεί να χρησιμοποιηθεί από παιδιά ηλικίας 8 ετών και άνω, και άτομα με αδύναμες ή άπειρες σωματικές ή διανοητικές ικανότητες. Τα παιδιά δεν πρέπει να παίζουν με αυτό το προϊόν. Τα παιδιά δεν πρέπει να εκτελούν καθαρισμό και συντήρηση χρηστών χωρίς επίβλεψη.

Γενικές προειδοποιήσεις ασφάλειας ηλεκτρικού εργαλείου

⚠️ ΠΡΟΕΙΔΟΠΟΙΗΣΗ: Διαβάζετε όλες τις προειδοποιήσεις ασφαλείας, τις οδηγίες, τις εικόνες και τις προδιαγραφές που παρέχονται με αυτό το ηλεκτρικό εργαλείο. Η μη τήρηση όλων των οδηγιών που αναφέρονται πιο κάτω μπορεί να έχει ως αποτέλεσμα ηλεκτροπληξία, πυρκαγιά ή / και σοβαρό τραυματισμό.

Φυλάσσετε όλες τις προειδοποιήσεις και τις οδηγίες για μελλοντική αναφορά.

Ο όρος «ηλεκτρικό εργαλείο» στις προειδοποιήσεις αναφέρεται στο ηλεκτρικό σας εργαλείο που λειτουργεί είτε με σύνδεση στην πρίζα (με καλώδιο) είτε με μπαταρίες (χωρίς καλώδιο).

Ασφάλεια περιοχής εργασίας

1. Διατηρείτε τον χώρο εργασίας καθαρό και καλά φωτισμένο. Οι ακατάστατοι χώροι ή ο κακός φωτισμός ενισχύουν την πιθανότητα πρόκλησης ατυχημάτων.
2. Μη χρησιμοποιείτε ηλεκτρικά εργαλεία σε περιβάλλον με εύφλεκτη ατμόσφαιρα, όπως όταν υπάρχουν εύφλεκτα υγρά, αέρια ή σκόνη. Τα ηλεκτρικά εργαλεία προκαλούν σπινθηρισμούς, οι οποίοι είναι πιθανόν να αναφλέξουν τη σκόνη ή τις αναθυμιάσεις.
3. Κρατάτε τα παιδιά και τους παρευρισκόμενους μακριά κατά τη χρήση ενός ηλεκτρικού εργαλείου. Η απόσπαση της προσοχής σας μπορεί να σας κάνει να χάσετε τον έλεγχο του ηλεκτρικού εργαλείου.

Ηλεκτρική ασφάλεια

1. Το φως του ηλεκτρικού εργαλείου πρέπει να ταιριάζει στην πρίζα. Μην τροποποιήσετε το φως με κανένα τρόπο. Μη χρησιμοποιείτε κανενός είδους αντάπτορα με γειωμένα ηλεκτρικά εργαλεία. Τα μη τροποποιημένα φως και οι κατάλληλες πρίζες μειώνουν τον κίνδυνο ηλεκτροπληξίας.
2. Αποφύγετε την επαφή του σώματός σας με γειωμένες επιφάνειες, όπως σωληνές, θερμοαντλιακά σώματα, εστίες και ψυγεία. Αν γειωθεί το σώμα σας, υπάρχει αυξημένος κίνδυνος ηλεκτροπληξίας.
3. Μην εκθέτετε τα ηλεκτρικά εργαλεία σε βροχή ή συνθήκες υγρασίας. Αν εισχωρήσει νερό στο ηλεκτρικό εργαλείο αυξάνεται ο κίνδυνος ηλεκτροπληξίας.
4. Μην κακομεταχειρίζεστε το καλώδιο. Μη χρησιμοποιείτε ποτέ το καλώδιο για να μεταφέρετε, τραβήξετε ή απομακρύνετε από την πρίζα το ηλεκτρικό εργαλείο. Κρατάτε το καλώδιο μακριά από ζεστά, λάδια, αιχμηρές γωνίες ή κινούμενα εξαρτήματα. Τα καταστραφέντα ή μπερδεμένα καλώδια αυξάνουν τον κίνδυνο ηλεκτροπληξίας.
5. Όταν χρησιμοποιείτε ένα ηλεκτρικό εργαλείο σε εξωτερικό χώρο, χρησιμοποιήστε επέκταση καλωδίου κατάλληλη για χρήση σε εξωτερικό χώρο. Η χρήση καλωδίου εγκεκριμένου για χρήση σε εξωτερικό χώρο μειώνει τον κίνδυνο ηλεκτροπληξίας.
6. Αν η χρήση του ηλεκτρικού εργαλείου σε υγρό περιβάλλον είναι αναπόφευκτη, χρησιμοποιήστε διάταξη προστασίας ρεύματος διαρροής (RCD). Η χρήση διάταξης RCD μειώνει τον κίνδυνο ηλεκτροπληξίας.
7. Τα ηλεκτρικά εργαλεία μπορούν να παράγουν ηλεκτρομαγνητικά πεδία (EMF) τα οποία δεν είναι επιβλαβή για τον χρήστη. Ωστόσο, θα πρέπει να επικοινωνήσουν οι χρήστες βηματοδοτών και άλλων παρόμοιων ιατρικών συσκευών με τον κατασκευαστή της συσκευής τους και / ή το γιατρό για συμβουλές πριν από τη χρήση αυτού του ηλεκτρικού εργαλείου.

Προσωπική ασφάλεια

1. Να είστε σε εγρήγορση, να έχετε την προσοχή σας σε αυτό που κάνετε και να χρησιμοποιείτε κοινή λογική κατά τη χρήση ενός ηλεκτρικού εργαλείου. Μη χρησιμοποιείτε ηλεκτρικά εργαλεία όταν είστε κουρασμένοι ή κάτω από την επίρροια ναρκωτικών, αλκοόλ ή φαρμάκων. Μια στιγμή απροσεξίας κατά τη χρήση του ηλεκτρικού εργαλείου μπορεί να οδηγήσει σε σοβαρό ατομικό τραυματισμό.
2. Χρησιμοποιήστε ατομικό προστατευτικό εξοπλισμό. Φοράτε πάντα προστατευτικά γυαλιά. Προστατευτικό εξοπλισμό, όπως μια μάσκα σκόνης, αντιοισθητικά παπούτσια, σκληρό κράνος ή προστασία της ακοής που χρησιμοποιούνται για τις κατάλληλες συνθήκες, μειώνουν τον κίνδυνο ατομικών τραυματισμών.
3. Λάβετε τα απαραίτητα μέτρα ώστε να μην είναι δυνατό να τεθεί ακούσια σε λειτουργία η συσκευή. Βεβαιωθείτε πως ο διακόπτης βρίσκεται στην κλειστή θέση προτού συνδέσετε στην πηγή ενέργειας ή / και στη μπαταρία, ή προτού σηκώσετε ή μεταφέρετε το εργαλείο. Αν μεταφέρετε το ηλεκτρικά εργαλεία έχοντας το δαχτυλό σας στον διακόπτη ή φορτίσετε τα ηλεκτρικά εργαλεία στη θέση ενεργοποίησης, υπάρχει κίνδυνος ατυχήματος.
4. Απομακρύνετε οποιοδήποτε εργαλείο ρύθμισης ή μηχανικό κλειδί που βρίσκεται πάνω στο εργαλείο, πριν το ενεργοποιήσετε. Τυχόν εργαλεία ρύθμισης ή μηχανικά κλειδιά σε κάποιο από τα κινούμενα τμήματα του ηλεκτρικού εργαλείου μπορούν να προκαλέσουν σημαντικές βλάβες.

5. Μην υπερεκτείνεστε. Πατάτε πάντα σταθερά και διατηρείτε την ισορροπία σας. Έτσι θα έχετε καλύτερο έλεγχο του ηλεκτρικού εργαλείου σε απρόβλεπτες καταστάσεις.
6. Ντύνεστε κατάλληλα. Μη φοράτε φαρδιά ρούχα ή κοσμήματα. Κρατάτε τα μαλλιά και τα ρούχα σας μακριά από κινούμενα μέρη. Τα φαρδιά ρούχα, τα κοσμήματα και τα μακριά μαλλιά μπορεί να εμπλακούν σε κινούμενα μέρη.
7. Αν παρέχονται συσκευές για σύνδεση στο σύστημα εξαγωγής ή συλλογής της σκόνης, φροντίστε να τις συνδέσετε και να τις χρησιμοποιήσετε σωστά. Η χρήση της συλλογής σκόνης μπορεί να μειώσει τους κινδύνους που σχετίζονται με τη σκόνη.
8. Μην αφήσετε την οικειότητα η οποία αποκτήθηκε από τη συχνή χρήση εργαλείων να σας επιτρέψει να γίνετε ικανοποιημένοι και να αγνοείτε τις αρχές ασφάλειας του εργαλείου. Μπορεί να προκαλέσει σοβαρό τραυματισμό μια απρόσεκτη δράση μέσα σε ένα κλάσμα του δευτερολέπτου.
9. Χρησιμοποιείτε πάντα προστατευτικά γυαλιά για να προστατεύετε τα μάτια σας από τραυματισμό κατά τη χρήση ηλεκτρικών εργαλείων. Πρέπει να συμμορφώνονται τα γυαλιά με το ANSI Z87.1 στις ΗΠΑ, το EN 166 στην Ευρώπη ή το AS / NZS 1336 στην Αυστραλία / Νέα Ζηλανδία. Στην Αυστραλία / Νέα Ζηλανδία, απαιτείται εκ του νόμου να φοράτε μια προσωπίδα για την προστασία του προσώπου σας.

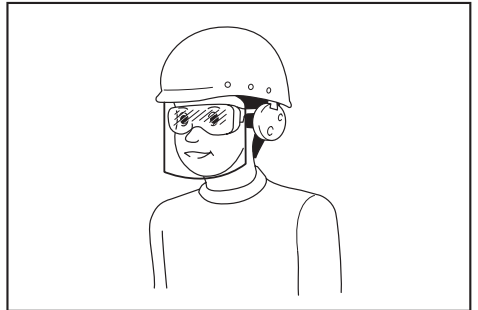

Είναι ευθύνη του εργοδότη να επιβάλει τη χρήση κατάλληλων προστατευτικών εξοπλισμών ασφαλείας από τους χειριστές εργαλείων και από άλλα άτομα στην άμεση περιοχή εργασίας.

Χρήση και φροντίδα του ηλεκτρικού εργαλείου

1. Μην ασκείτε υπερβολική δύναμη στο ηλεκτρικό εργαλείο. Χρησιμοποιείτε το κατάλληλο ηλεκτρικό εργαλείο για την εργασία σας. Το σωστό ηλεκτρικό εργαλείο θα εξασφαλίσει τη σωστότερη και ασφαλέστερη εκτέλεση της εργασίας για την οποία έχει σχεδιαστεί.
2. Μη χρησιμοποιείτε το ηλεκτρικό εργαλείο αν ο διακόπτης δεν μπορεί να το ενεργοποιήσει και να το απενεργοποιήσει. Οποιοδήποτε ηλεκτρικό εργαλείο που δεν μπορεί να ελεγχθεί με τον διακόπτη είναι επικίνδυνο και πρέπει να επισκευαστεί.
3. Αποσυνδέετε το βύσμα από την πηγή ενέργειας ή / και αφαιρέστε την μπαταρία, εάν είναι αποσπώμενη, από το ηλεκτρικό εργαλείο πριν οποιοδήποτε προσαρμογές, αλλαγές αξεσουάρ ή αποθήκευση ηλεκτρικών εργαλείων. Αυτά τα προληπτικά μέτρα μειώνουν τον κίνδυνο τυχαίας ενεργοποίησης του ηλεκτρικού εργαλείου.
4. Αποθηκεύετε τα ηλεκτρικά εργαλεία που δεν χρησιμοποιείτε σε μέρος όπου δεν πλησιάζουν παιδιά και μην αφήνετε να χρησιμοποιηθούν από άτομα που δεν είναι εξοικειωμένοι με αυτά ή με τις οδηγίες τους. Τα ηλεκτρικά εργαλεία αποτελούν κίνδυνο όταν χρησιμοποιούνται από ανεκπαίδευτους χρήστες.

5. **Συντηρήστε ηλεκτρικά εργαλεία και αξεσουάρ.** Ελέγχετε για κακή ευθυγράμμιση ή δέμευση κινούμενων εξαρτημάτων, σπασμένα μέρη και οποιαδήποτε άλλη κατάσταση που μπορεί να επηρεάσει τη λειτουργία του ηλεκτρικού εργαλείου. Αν το ηλεκτρικό εργαλείο πάθει ζημιά, δώστε το για επίσκεψη πριν να το χρησιμοποιήσετε πάλι. Πολλά ατυχήματα προκαλούνται από κακώς συντηρημένα ηλεκτρικά εργαλεία.
6. **Διατηρείτε τα κοπτικά εξαρτήματα αιχμηρά και καθαρά.** Τα κοπτικά εργαλεία που έχουν συντηρηθεί σωστά και διαθέτουν αιχμηρές κόψεις είναι λιγότερο πιθανό να δεσμευτούν και είναι ευκολότερα στο χειρισμό.
7. **Χρησιμοποιείτε το ηλεκτρικό εργαλείο, τα αξεσουάρ και εξαρτήματά του κλπ., σύμφωνα με τις παρούσες οδηγίες, λαμβάνοντας υπόψη τις συνθήκες του περιβάλλοντος εργασίας και την εργασία που πρόκειται να πραγματοποιηθεί.** Η χρήση ενός ηλεκτρικού εργαλείου για λειτουργίες διαφορετικές από αυτές για τις οποίες προορίζεται είναι πιθανόν να οδηγήσει σε επικίνδυνες καταστάσεις.
8. **Διατηρείτε τις λαβές και τις επιφάνειες σύλληψης στεγνές, καθαρές και απαλλαγμένες από λάδια και λίπη.** Οι ολισθηρές λαβές και οι επιφάνειες σύλληψης δεν επιτρέπουν τον ασφαλή χειρισμό και τον έλεγχο του εργαλείου σε απρόσμενες καταστάσεις.
9. **Κατά τη χρήση του εργαλείου, μην φοράτε γάντια εργασίας υφασμάτων τα οποία μπορεί να μπλέκονται.** Η εμπλοκή των γαντιών εργασίας υφασμάτων στα κινούμενα μέρη μπορεί να προκαλέσει σωματικές βλάβες.

Χρήση και φροντίδα μπαταρίας

1. **Η επαναφόρτιση της συσκευής θα πρέπει να γίνει μόνο με τον φορτιστή που προβλέπεται ο κατασκευαστής.** Ένας φορτιστής που είναι κατάλληλος για έναν τύπο μπαταρίας μπορεί να προκαλέσει κίνδυνο πυρκαγιάς, αν χρησιμοποιηθεί με άλλη μπαταρία.
2. **Χρησιμοποιείτε τα ηλεκτρικά εργαλεία μόνο με τις ειδικές της μπαταρίες.** Η χρήση οποιασδήποτε άλλης μπαταρίας μπορεί να προκαλέσει κίνδυνο τραυματισμού και πυρκαγιάς.
3. **Όταν δεν χρησιμοποιείτε την μπαταρία, θα πρέπει να τη φυλάτε μακριά από άλλα μεταλλικά αντικείμενα, όπως συνδετήρες, νομίσματα, κλειδιά, καρφιά, βίδες ή άλλα μικρά μεταλλικά αντικείμενα που θα μπορούσαν να προκαλέσουν τη σύνδεση των δύο πόλων.** Η βραχυκύκλωση των πόλων της μπαταρίας μπορεί να προκαλέσει εγκαύματα ή πυρκαγιά.
4. **Σε συνθήκες κακής χρήσης, ενδέχεται να παρατηρηθεί διαρροή υγρών από την μπαταρία.** Αποφύγετε την επαφή. Σε περίπτωση ατυχήματος, ξεπλύνετε με νερό την περιοχή που ήρθε σε επαφή με τα υγρά της μπαταρίας. Αν εισέλθουν υγρά μπαταρίας στα μάτια σας, αφού τα ξεπλύνετε με νερό, ζητήστε ιατρική βοήθεια. Τα υγρά της μπαταρίας μπορεί να προκαλέσουν ερεθισμό ή εγκαύματα.
5. **Μην χρησιμοποιείτε μπαταρία ή εργαλείο που είναι φθαρμένο ή τροποποιημένο.** Οι μπαταρίες που είναι φθαρμένες ή που έχουν τροποποιηθεί μπορεί να εμφανίσουν απρόβλεπτη συμπεριφορά, με αποτέλεσμα φωτιά, έκρηξη ή κίνδυνο τραυματισμού.
6. **Μην εκθέτετε την μπαταρία ή εργαλείο σε φλόγες ή υπερβολικά υψηλές θερμοκρασίες.** Η έκθεση σε φλόγες ή θερμοκρασίες άνω των 130 °C μπορεί να προκαλέσει έκρηξη.
7. **Ακολουθείτε όλες τις οδηγίες φόρτισης και μη φορτίζετε την μπαταρία ή το εργαλείο σε θερμοκρασίες εκτός των ορίων που προβλέπονται στις σχετικές οδηγίες.** Η ακατάλληλη φόρτιση ή η φόρτιση σε θερμοκρασίες εκτός των προβλεπόμενων ορίων μπορεί να προκαλέσει βλάβη στη μπαταρία και να αυξήσει τον κίνδυνο πυρκαγιάς.

Σέρβρις

1. **Παραδώστε το ηλεκτρικό εργαλείο σας για μια συντήρηση σε εξειδικευμένο τεχνικό, ο οποίος θα χρησιμοποιήσει μόνο γνήσια ανταλλακτικά.** Έτσι θα διατηρηθεί η ασφάλεια του ηλεκτρικού εργαλείου.
2. **Μην επισκευάζετε χαλασμένες μπαταρίες.** Η συντήρηση μπαταριών να πρέπει να πραγματοποιείται μόνο από κατασκευαστή ή από εξουσιοδοτημένους παρόχους υπηρεσιών.
3. **Ακολουθείτε την οδηγία για λίπανση και αλλαγή εξαρτημάτων.**

Προειδοποιήσεις Ασφάλειας του Ασυρμάτου Ψεκαστήρα Κήπου

▲ΠΡΟΕΙΔΟΠΟΙΗΣΗ: Κίνδυνος πυρκαγιάς ή έκρηξης. Μην ψεκάζετε εύφλεκτα υγρά όπως βενζίνη. Αναζητάτε αυτήν την αναφορά συμβόλου στο κιβώτιο.

▲ΠΡΟΕΙΔΟΠΟΙΗΣΗ: Ορισμένοι ψεκασμοί που δημιουργούνται από προϊόντα που χρησιμοποιούνται με τον ψεκαστήρα περιέχει χημικές ουσίες που είναι γνωστό ότι προκαλούν καρκίνο, γενετικό ελάττωμα άλλων αναπαραγωγικών βλαβών. Μερικά παραδείγματα αυτών των χημικών ουσιών είναι:

- ενώσεις σε λίπασμα
- ενώσεις σε εντομοκτόνα, ζιζανιοκτόνα και φυτοφάρμακα
- αρωσικό και χρώμιο από ξυλεία που έχουν υποστεί χημική επεξεργασία. Ακολουθείτε τις οδηγίες σε κιβώτιο όλων αυτών των προϊόντων. Για να μειώσετε την έκθεσή σας σε αυτές τις χημικές ουσίες, φοράτε εγκεκριμένο εξοπλισμό ασφαλείας, όπως μάσκες προσώπου σχεδιασμένες ειδικά για φιλτράρισμα ψεκασμού, γάντια και άλλο κατάλληλο προστατευτικό εξοπλισμό.

- **Πριν χρησιμοποιήσετε οποιοδήποτε φυτοφάρμακο ή άλλα υλικά ψεκασμού σε αυτόν τον ψεκαστήρα, διαβάστε προσεκτικά την ετικέτα στο πρωτότυπο του δοχείου και ακολουθείτε τις οδηγίες της.** Είναι επικίνδυνα τα ορισμένα υλικά ψεκασμού και δεν θα πρέπει να χρησιμοποιούνται σε αυτόν τον ψεκαστήρα, καθώς μπορούν να προκαλέσουν βλάβη στον ψεκαστήρα και να προκαλέσουν σοβαρό σωματικό τραυματισμό ή υλικές ζημιές.
- **Κίνδυνος ηλεκτροπληξίας.** Μην ψεκάζετε προς ηλεκτρικές πρίζες.
- **Μην χρησιμοποιείτε χημικά εμπορικής ποιότητας ή χημικά για εμπορικούς ή βιομηχανικούς σκοπούς.** Χρησιμοποιείτε μόνο γκαζόν υδατικής βάσης και χημικά κήπου στο βαθμό καταναλωτή.
- **Μην ρίχνετε ζεστά ή βραστά υγρά στο δοχείο.** Μπορεί να αποδυναμώσουν ή να βλάψουν το σωλήνα ή το δοχείο.
- **Η περιοχή ψεκασμού πρέπει να αερίζεται καλά.**
- **Αποφύγετε τον ψεκασμό σε θευλιώδεις μέρες.** Μπορεί να εκραγεί κατά λάθος ο ψεκασμός προς φυτά ή αντικείμενα τα οποία δεν θα πρέπει να ψεκάζονται.
- **Αποθηκεύετε τον ψεκαστήρα σε έναν ασφαλή, καλά αεριζόμενο εσωτερικό χώρο με άδικο δοχείο υγρού.**
- **Μην χρησιμοποιείτε καυστικά (αλκαλικά) αυτοθερμαινόμενα ή διαβρωτικά (οξύ) υγρά σε αυτόν τον ψεκαστήρα.** Μπορεί να διαβρώσουν μεταλλικά μέρη ή να εξασθενίσουν το δοχείο και τον σωλήνα.

- Μάθετε τα περιεχόμενα της χημικής ουσίας τα οποία φεκάζονται. Διαβάστε όλα τα Φύλλα Δεδομένων Ασφαλείας Υλικού (MSDS) και τις ετικέτες δοχείων που παρέχονται μαζί με τη χημική ουσία. Ακολουθείτε τις οδηγίες ασφαλείας του χημικού κατασκευαστή.
- Μην αφήνετε υπολείμματα ή υλικό φεκασμού στο δοχείο μετά τη χρήση του φεκαστήρα. Καθαρίζετε το μετά από κάθε χρήση.
- Μην καννίζετε κατά τη χρήση του φεκαστήρα, ή μην φεκάετε όπου υπάρχει σπινθήρας ή φλόγα.
- Κίνδυνος ένεσης. Μην απορρίπτετε απευθείας πάνω στο δέρμα.
- Για να μειώσετε τον κίνδυνο ηλεκτροπληξίας, μην τοποθετείτε τον φεκαστήρα σε νερό ή άλλο υγρό. Μην τοποθετείτε ή αποθηκεύετε τον φεκαστήρα όπου μπορεί να πέσει ή να τραβηχτεί σε μια μπιανέρα ή νεροχύτη.
- Διατηρείτε το προϊόν. Επιθεωρείτε διεξοδικά τόσο το εσωτερικό όσο και το εξωτερικό του φεκαστήρα και εξετάζετε τα εξαρτήματα πριν από κάθε χρήση. Ελέγχετε για ραγισμένους και φθαρμένους σωλήνες, διαρροές, φραγμένα μπεκ και χαμένα ή κατεστραμμένα μέρη. Αν το προϊόν πάθει ζημιά, δώστε το για επισκευή πριν να το χρησιμοποιήσετε πάλι. Πολλά ατυχήματα προκαλούνται από κακώς συντηρημένα προϊόντα.
- Αποσυνδέετε τη μπαταρία από τη μονάδα πριν αποστραγγίσετε, καθαρίσετε ή αποθηκεύσετε τον φεκαστήρα. Αυτά τα προληπτικά μέτρα ασφαλείας μειώνουν τον κίνδυνο τυχαίας εκκίνησης.
- Φοράτε πάντα προστατευτικά ματιών με πλαινές ασπίδες ή γυαλιά με ένδειξη συμμορφώνονται με το ANSI Z87.1. Σε αντίθετη περίπτωση, το αποτέλεσμα θα μπορούσε να είναι ότι τα υγρά εισέρχονται στα μάτια σας με πιθανό σοβαρό τραυματισμό.
- Προστατεύετε τους πνευμονούς σας. Φοράτε μάσκα προσώπου ή σκόνης κατά τη χρήση του φεκαστήρα. Ο κίνδυνος σοβαρού ατομικού τραυματισμού θα μειωθεί ακολουθώντας αυτόν τον κανόνα.
- Τα εργαλεία μπαταρίας δεν χρειάζεται να συνδέονται σε ηλεκτρική πρίζα, επομένως, είναι πάντα σε κατάσταση λειτουργίας. Γνωρίζετε τους πιθανούς κινδύνους κατά τη χρήση του εργαλείου μπαταρίας σας ή της αλλαγής αξεσουάρ. Αφαιρέστε την μπαταρία όταν δεν χρησιμοποιείται το εργαλείο. Η χρήση διάταξης μειώνει τον κίνδυνο ηλεκτροπληξίας, πυρκαγιάς ή σοβαρού ατομικού τραυματισμού.
- Μην τοποθετείτε τα εργαλεία μπαταρίας ή τις μπαταρίες τους κοντά σε φωτιά ή θερμότητα. Ο κίνδυνος έκρηξης και πιθανώς τραυματισμού θα μειωθεί.
- Μην συνθλίβετε, πετάτε ή βλάπτετε τη μπαταρία. Μην χρησιμοποιείτε μπαταρία ή φορτιστή που έχει πέσει ή έχει δεχτεί ένα έντονο χτύπημα. Μια χαλασμένη μπαταρία υπόκειται σε έκρηξη. Απορρίπτετε σωστά την μπαταρία που έχει πέσει ή έχει υποστεί ζημιά.
- Μπορούν να εκραγούν οι μπαταρίες παρουσία μιας πηγής ανάφλεξης, όπως ένα φως πιλότου. Μην χρησιμοποιείτε κανένα ασύρματο προϊόν παρουσία ανοιχτής φλόγας ώστε να μειώνεται ο κίνδυνος σοβαρού ατομικού τραυματισμού. Μια εκρηκτική μπαταρία μπορεί να προωθήσει συντρίμια και χημικά. Εάν εκτεθεί, ξεπλύνετε με νερό αμέσως.
- Μην φορτίζετε το εργαλείο μπαταρίας σε γρήη ή βρεγμένη τοποθεσία. Ο κίνδυνος ηλεκτροπληξίας θα μειωθεί ακολουθώντας αυτόν τον κανόνα.
- Για καλύτερα αποτελέσματα, θα πρέπει να φορτιστεί το εργαλείο μπαταρίας σας σε μια τοποθεσία όπου η θερμοκρασία είναι μεγαλύτερη από 10 ° C (50 ° F) αλλά μικρότερη από 40 ° C (104 ° F). Για να μειώσετε τον κίνδυνο σοβαρού ατομικού τραυματισμού, μη το αποθηκεύετε ή σε σχήματα.
- Υπό ακραίες συνθήκες χρήσης ή της θερμοκρασίας, μπορεί να συμβεί διαρροή της μπαταρίας. Εάν έρθε σε επαφή το υγρό με το δέρμα σας, πλύνετε αμέσως με σαπούνι και νερό. Σε περίπτωση που εισέλθει υγρό στα μάτια σας, ξεπλύνετε τα με καθαρό νερό για τουλάχιστον 10 λεπτά και, στη συνέχεια, ζητήστε αμέσως ιατρική βοήθεια. Ο κίνδυνος σοβαρού ατομικού τραυματισμού θα μειωθεί ακολουθώντας αυτόν τον κανόνα.
- Μην χρησιμοποιείτε συσκευή με μπαταρία στη βροχή.
- Μην χρησιμοποιείτε συσκευή με μπαταρία στη βροχή. Φροντίστε για το χειρισμό των μπαταριών, ώστε να μην βραχυκυκλώνετε την μπαταρία με αγώγιμα υλικά όπως δαχτυλίδια, βραχιόλια και κλειδιά. Μπορεί να υπερθερμανθεί η μπαταρία ή ο αγωγός και να προκαλέσει εγκαυματα.
- Μην απορρίπτετε τη μπαταρία(ες) σε φωτιά. Το κινητό μπορεί να εκραγεί. Επιβεβαιώστε τους τοπικούς κανονισμούς για πιθανές ειδικές οδηγίες απόρριψης.
- Μην ανοίγετε και μην φθείρετε τη μπαταρία(ες). Η απελευθέρωση ηλεκτρολύτη είναι διαβρωτική και μπορεί να προκαλέσει ζημιά στα μάτια ή στο δέρμα. Μπορεί να είναι τοξικό σε περίπτωση κατάποσης.
- Αποφεύγετε το Επικίνδυνο Περιβάλλον - Μη χρησιμοποιείτε συσκευές σε υγρές ή βρεγμένες τοποθεσίες.
- Χρήση Σωστής Συσκευής - Μην χρησιμοποιείτε τη συσκευή για οποιαδήποτε δουλειά εκτός από αυτήν για την οποία προορίζεται.
- Μη Αναγκάσει τη Συσκευή - Θα κάνει τη δουλειά καλύτερα και με λιγότερες πιθανότητες κινδύνου τραυματισμού στο ρυθμό για τον οποίο σχεδιάστηκε.
- Αποθηκεύστε τις Συσκευές που δεν χρησιμοποιείτε σε Εσωτερικούς Χώρους - Όταν δεν χρησιμοποιούνται, οι συσκευές πρέπει να αποθηκεύονται εσωτερικό σε στεγνό και ψηλό ή κλειδωμένο μέρος - μακριά από παιδιά.
- Συντηρείτε τη Συσκευή με Προσοχή - Διατηρήστε καθαρό για βέλτιστη απόδοση και για να μειώσετε τον κίνδυνο τραυματισμού. Ακολουθείτε τις οδηγίες για αλλαγή εξαρτημάτων. Επιθεωρείτε το καλώδιο της συσκευής και αν έχει υποστεί ζημιά, επισκευάστε το από εξουσιοδοτημένη υπηρεσία. Διατηρείτε τις λαβές στεγνές, καθαρές και απαλλαγμένες από λάδια και λίπη.
- Ελέγχετε Βλαβημένα Εξαρτήματα - Πριν από την περαιτέρω χρήση της συσκευής, θα πρέπει να ελέγχετε προσεκτικά ένα προστατευτικό ή άλλο μέρος που έχει υποστεί ζημιά, για να διαπιστωθεί ότι θα λειτουργεί σωστά και θα γίνει την προβλεπόμενη λειτουργία του. Ελέγχετε για ευθυγράμμιση κινούμενων μερών, δέσμευση κινούμενων μερών, θραύση εξαρτημάτων, στήριξη και οποιαδήποτε άλλη κατάσταση που μπορεί να επηρεάσει τη λειτουργία του. Ένα προστατευτικό ή άλλο μέρος που έχει υποστεί ζημιά θα πρέπει να επισκευαστεί σωστά ή να αντικατασταθεί από εξουσιοδοτημένο κέντρο υπηρεσίας, εκτός εάν αναφέρεται αλλού σε αυτό το εγχειρίδιο.
- Μην ανατρέπετε ένα γεμάτο ρεζερβουάρ για να αποφύγετε τη διαρροή σε περίπτωση που το κάλυμμα της δεξαμενής δεν σφίγγεται.

Σημαντικές πληροφορίες ασφάλειας για την μπαταρία

1. Πριν χρησιμοποιήσετε την μπαταρία, διαβάστε όλες τις οδηγίες και τις επισημάνσεις για (1) τον φορτιστή, (2) την μπαταρία και (3) το προϊόν με μπαταρία.
2. Μην αποσυνδέετε ή αλλοιώνετε το δοχείο της μπαταρίας. Μπορεί να προκληθεί πυρκαγιά, υπερβολική θερμότητα ή έκρηξη.
3. Αν έχει μειωθεί σημαντικά ο χρόνος λειτουργίας, σταματήστε άμεσα να χρησιμοποιείτε τη συσκευή. Υπάρχει κίνδυνος υπερθέρμανσης, εγκαύματος ή ακόμα και έκρηξης.
4. Σε περίπτωση που εισέλθουν ηλεκτρολύτες στα μάτια σας, ξεπλύνετε τα με καθαρό νερό και ζητήστε αμέσως ιατρική βοήθεια. Υπάρχει κίνδυνος απώλειας όρασης.
5. Μην βραχυκυκλώσετε την μπαταρία:
 - (1) Μην ακουμπήσετε τους πόλους της μπαταρίας με οποιοδήποτε αγώγιμο υλικό.
 - (2) Αποφύγετε τη φύλαξη της μπαταρίας σε δοχείο με άλλα μεταλλικά αντικείμενα, όπως καρφιά, νομίσματα κ.λπ.
 - (3) Μην αφήσετε την μπαταρία εκτεθειμένη σε νερό ή βροχή.

Το βραχυκύκλωμα της μπαταρίας μπορεί να οδηγήσει σε υψηλή ροή ρεύματος, υπερθέρμανση, έγκαυμα ή ακόμα και καταστροφική βλάβη.

6. Μην φυλάσσετε και χρησιμοποιείτε το εργαλείο και το δοχείο μπαταρίας σε σημεία όπου η θερμοκρασία μπορεί να φτάσει ή να ξεπεράσει τους 50 °C (122 °F).
7. Μην αποτεφρώσετε την μπαταρία, ακόμα κι αν είναι εντελώς κατεστραμμένη ή άδεια. Η μπαταρία μπορεί να εκραγεί στη φωτιά.
8. Μην καρφώνετε, κόβετε, συνθλίβετε, πετάτε το δοχείο μπαταρίας ούτε να το αφήσετε να σας πέσει ή να χτυπήσει σε σκληρό αντικείμενο. Οι εν λόγω ενέργειες μπορούν να προκαλέσουν πυρκαγιά, υπερβολική θερμότητα ή έκρηξη.
9. Μην χρησιμοποιήσετε μια μπαταρία που έχει παρουσιάσει βλάβη.
10. Οι παρεχόμενες μπαταρίες ιόντων λιθίου υπόκεινται στις απαιτήσεις της νομοθεσίας για τα επικίνδυνα αγαθά.

Για τις εμπορικές μεταφορές, π.χ. από τρίτους ή μεταφορικές εταιρείες, πρέπει να τηρούνται οι ειδικές απαιτήσεις για τη συσκευασία και τη σήμανση. Για την προετοιμασία του προϊόντος προς μεταφορά, απαιτείται η συνδρομή ειδικού για τα επικίνδυνα υλικά. Επίσης, οφείλετε να τηρείτε τη νομοθεσία της χώρας σας, η οποία ενδέχεται να προβλέπει περισσότερες απαιτήσεις. Καλύψτε με ταινία ή άλλα μέσα τις ανοιχτές επαφές και συσκευάστε την μπαταρία έτσι ώστε να μην μπορεί να μετακινήσει μέσα στη συσκευασία της.

11. Για να απορρίψετε την μπαταρία, αφαιρέστε την από το εργαλείο και απορρίψτε τη σε ασφαλείς σημείο. Οφείλετε να ακολουθείτε τους τοπικούς κανονισμούς για την απόρριψη των μπαταριών.
12. Χρησιμοποιήστε τις μπαταρίες μόνο με τα προϊόντα που προβλέπει η Makita. Η τοποθέτηση των μπαταριών σε μη συμβατά προϊόντα μπορεί να προκαλέσει πυρκαγιά, υπερβολική θερμότητα, έκρηξη ή διαρροή ηλεκτρολυτών.
13. Αν δεν πρόκειται να χρησιμοποιήσετε το εργαλείο για μεγάλο χρονικό διάστημα, αφαιρέστε την μπαταρία.
14. Κατά τη χρήση και μετά από αυτή, το δοχείο μπαταρίας απορροφά θερμότητα που ενδέχεται να προκαλέσει εγκαύματα λόγω υψηλής ή χαμηλής θερμοκρασίας. Επιδείξτε προσοχή κατά τον χειρισμό των καυτών δοχείων μπαταρίας.
15. Μην αγγίζετε τον ακροδέκτη του εργαλείου άμεσα μετά τη χρήση, επειδή μπορεί να γίνεται αρκετά ζεστό ώστε να προκαλέσει εγκαύματα.
16. Μην αφήνετε θραύσματα, σκόνη ή χύμα μέσα στους ακροδέκτες, τις οπές ή τις αυλακώσεις του δοχείου μπαταρίας. Μπορεί να έχει ως αποτέλεσμα τη χαμηλή απόδοση ή τη βλάβη του δοχείου μπαταρίας.
17. Εκτός εάν το εργαλείο υποστηρίζει τις κοντινές γραμμές μεταφοράς ηλεκτρικής ενέργειας υψηλής τάσης, μην χρησιμοποιείτε το δοχείο μπαταρίας σε κοντινή απόσταση από αυτές. Μπορεί να προκληθεί πολλαπλή δυσλειτουργία ή βλάβη του εργαλείου ή του δοχείου μπαταρίας.
18. Η μπαταρία να φυλάσσεται μακριά από τα παιδιά.

ΚΡΑΤΗΣΤΕ ΑΥΤΕΣ ΤΙΣ ΟΔΗΓΙΕΣ.

▲ΠΡΟΣΟΧΗ: Χρησιμοποιείτε μόνο αυθεντικές μπαταρίες Makita. Η χρήση μη αυθεντικών μπαταριών Makita ή τροποποιημένων μπαταριών μπορεί να οδηγήσει σε ανάφλεξη της μπαταρίας και, κατά συνέπεια, πυρκαγιά, τραυματισμό και υλικές ζημιές. Επίσης, καθιστά άκυρη την εγγύηση της Makita για το εργαλείο και τον φορτιστή.

Συμβουλές για μέγιστη διάρκεια μπαταρίας

1. Φορτίζετε την μπαταρία προτού αποφορτιστεί πλήρως. Όταν παρατηρείτε μειωμένη ισχύ στο εργαλείο, πάντοτε να σταματάτε τη λειτουργία και να φορτίζετε τη μπαταρία.
2. Μην επαναφορτίζετε ποτέ την μπαταρία ενώ είναι ήδη πλήρως φορτισμένη. Η υπερφόρτιση μειώνει τη διάρκεια ζωής της μπαταρίας.
3. Φορτίζετε την μπαταρία σε περιβάλλον με θερμοκρασία 10 °C - 40 °C (50 °F - 104 °F). Αν η μπαταρία είναι ζεστή, περιμένετε να κρυώσει πριν τη φορτίσετε.
4. Όταν το δοχείο μπαταρίας δεν χρησιμοποιείται, αφαιρέστε το από το εργαλείο ή τον φορτιστή.
5. Φορτίστε την μπαταρία, αν δεν την έχετε χρησιμοποιήσει για μεγάλο διάστημα (πάνω από έξι μήνες).

ΧΡΗΣΗ ΚΑΙ ΦΡΟΝΤΙΔΑ ΤΟΥ ΑΣΥΡΜΑΤΟΥ ΨΕΚΑΣΤΗΡΑ ΚΗΠΟΥ

1. Ο ασύρματος ψεκαστήρας κήπου μπορεί να λειτουργεί με τη μπαταρία ιόντων λιθίου Makita. Η χρήση οποιασδήποτε άλλων μπαταριών μπορεί να προκαλέσει κίνδυνο τραυματισμού και πυρκαγιάς. Η επαναφόρτιση των μπαταριών θα πρέπει να γίνεται μόνο με τον καθορισμένο φορτιστή. Ένας φορτιστής που μπορεί να είναι κατάλληλος για έναν τύπο μπαταρίας μπορεί να προκαλέσει κίνδυνο πυρκαγιάς, αν χρησιμοποιηθεί με άλλη μπαταρία.
2. Κατά την τοποθέτηση ή την αφαίρεση της μπαταρίας, τοποθετείτε πάντα τον ασύρματο ψεκαστήρα κήπου σε επίπεδη και σταθερή επιφάνεια.
3. Μην χρησιμοποιείτε μπαταρίες, εξαρτήματα ή αξεσουάρ που δεν συνιστώνται από τον κατασκευαστή αυτής της συσκευής. Η χρήση μπαταριών, εξαρτημάτων ή αξεσουάρ που δεν συνιστώνται μπορεί να προκαλέσει σοβαρό ατομικό τραυματισμό.

ΣΥΝΑΡΜΟΛΟΓΗΣΗ

⚠ ΠΡΟΣΟΧΗ:

Πριν οποιαδήποτε λειτουργία στο μηχάνημα, θα πρέπει πάντα να απενεργοποιείτε το μηχάνημα και να αφαιρείτε το δοχείο μπαταρίας.

⚠ ΠΡΟΣΟΧΗ:

Βεβαιωθείτε ότι όλα τα μέρη είναι καλά συναρμολογημένα έτσι ώστε το υγρό να μην διαρρέυσει κατά τη λειτουργία του μηχανήματος.

Συναρμολόγηση του ραβδιού ψεκασμού

1. Αφαιρείτε το καπάκι από τη λαβή.
2. Βεβαιωθείτε ότι ο Ο-δακτύλιος είναι στη θέση του και, στη συνέχεια, βιδώστε το ραβδί ψεκασμού στη λαβή και σφίγγετε το με ασφάλεια. Ανατρέξτε στη Εικόνα 1.
3. Ξεσφίγγετε το παξιμάδι επέκτασης και τραβάτε το ραβδί ψεκασμού στο επιθυμητό μήκος.
4. Σφίγγετε ξανά το παξιμάδι επέκτασης.

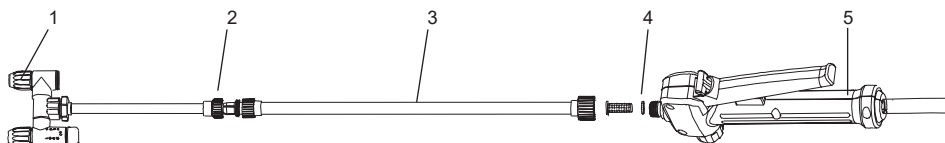

1	Προσαρμολύμενη κεφαλή ψεκασμού	2	Παξιμάδι επέκτασης
3	Ραβδί ψεκασμού	4	Ο-δακτύλιος
5	Λαβή		

Εικόνα 1

Ιμάντας ώμου

Συνδέετε τον ιμάντα ώμου στις κρεμάστρες του μηχανήματος όπως φαίνεται στην εικόνα. Ανατρέξτε στη Εικόνα 2.

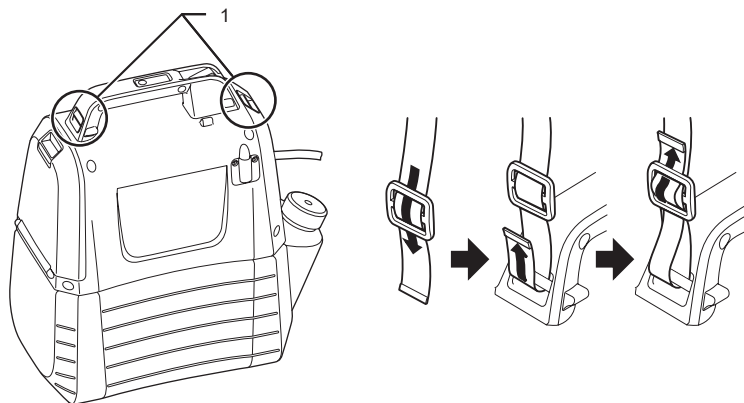

1	Κρεμάστρα
---	-----------

Εικόνα 2

ΠΕΡΙΓΡΑΦΗ ΛΕΙΤΟΥΡΓΙΑΣ

⚠ ΠΡΟΣΟΧΗ:

Πριν προσαρμόσετε ή ελέγξετε τη λειτουργία του μηχανήματος, θα πρέπει πάντα να απενεργοποιείτε το μηχάνημα και να αφαιρείτε το δοχείο μπαταρίας.

Τοποθέτηση ή αφαίρεση μπαταρίας.

⚠ ΠΡΟΣΟΧΗ:

- Πάντα να κλείνετε το μηχάνημα προτού τοποθετήσετε ή αφαιρέσετε τη θήκη της μπαταρίας.
- Κρατάτε σταθερά το μηχάνημα και τη θήκη μπαταρίας κατά την εγκατάσταση ή την αφαίρεση της θήκης μπαταρίας. Αν δεν κρατάτε σταθερά το μηχάνημα και τη μπαταρία, μπορεί να σας γλιστρήσουν και να φθαρούν, ή να τραυματιστείτε.
- Μην ασκείτε δύναμη κατά την τοποθέτηση της μπαταρίας. Αν δεν μπορείτε να σύρετε με ευκολία την μπαταρία στη θέση της, αυτό σημαίνει ότι δεν την τοποθετείτε σωστά.

Για να τοποθετήσετε την μπαταρία, τραβάτε προς τα κάτω τη σκανδάλη και, στη συνέχεια, ανοίγετε το κάλυμμα μπαταρίας. Ευθυγραμμίστε τη γλωττίδα της μπαταρίας με την εγκοπή που υπάρχει στο περίβλημα και σύρετε την μπαταρία για να την τοποθετήσετε στη θέση της. Πιέστε την μπαταρία πάντα μέχρι να ακούσετε τον χαρακτηριστικό ήχο που υποδηλώνει ότι έχει ασφαλίσει στη θέση της. Ανατρέξτε στη Εικόνα 3.

Για να αφαιρέσετε το δοχείο μπαταρίας, τραβήξτε το έξω από το μηχάνημα πατώντας το κουμπί. Ανατρέξτε στη Εικόνα 4.

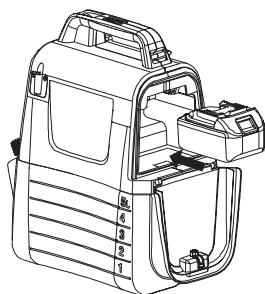

Εικόνα 3



Εικόνα 4

Ένδειξη υπολειπόμενης χωρητικότητας μπαταρίας

Πατάτε το κουμπί ελέγχου στο μηχάνημα για να δείτε την υπολειπόμενη χωρητικότητα. Οι ενδεικτικές λυχνίες θα ανάψουν για λίγα δευτερόλεπτα. Ανατρέξτε στη Εικόνα 5.

Ενδεικτικές λυχνίες		Υπολειπόμενη χωρητικότητα μπαταρίας
■ Αναμμένες	□ Σβηστές	
■ ■ ■		50 % έως 100 %
■ ■ □		30 % έως 50 %
■ □ □		0 % έως 30 %

ΣΗΜΕΙΩΣΗ:

- Ανάλογα με τις συνθήκες χρήσης και τη θερμοκρασία περιβάλλοντος, η ένδειξη μπορεί να διαφέρει ελαφρά από την πραγματική χωρητικότητα.

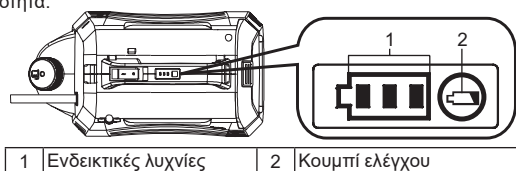

1	Ενδεικτικές λυχνίες	2	Κουμπί ελέγχου
---	---------------------	---	----------------

Εικόνα 5

Σύστημα προστασίας μηχανήματος / μπαταρίας

Το μηχάνημα είναι εξοπλισμένο με το σύστημα προστασίας. Το σύστημα διακόπτει αυτόματα την ισχύ του κινητήρα για να παρατείνει τη διάρκεια ζωής του μηχανήματος και της μπαταρίας. Το μηχάνημα θα σταματήσει αυτόματα κατά τη λειτουργία εάν το μηχάνημα ή η μπαταρία είναι τοποθετημένο υπό μία από τις ακόλουθες συνθήκες.

- Προστασία υπερφόρτωσης : Κατά τη λειτουργία του μηχανήματος με τρόπο που προκαλεί ένα ασυνήθιστο υψηλό ρεύμα, το μηχάνημα σταματά αυτόματα χωρίς καμία ένδειξη. Σε αυτήν την περίπτωση, απενεργοποιείτε το μηχάνημα και σταματάτε την εργασία που προκάλεσε την υπερφόρτωση του μηχανήματος. Στη συνέχεια, ενεργοποιείτε το μηχάνημα για επανεκκίνηση.
- Προστασία από υπερεκφόρτιση: Όταν η χωρητικότητα της μπαταρίας είναι χαμηλή, το μηχάνημα σταματά αυτόματα. Εάν το μηχάνημα δεν λειτουργεί ακόμη και όταν λειτουργούν οι διακόπτες, αφαιρείτε τη μπαταρία από το μηχάνημα και φορτίζετε την.

Ένδειξη υπολειπόμενης χωρητικότητας μπαταρίας



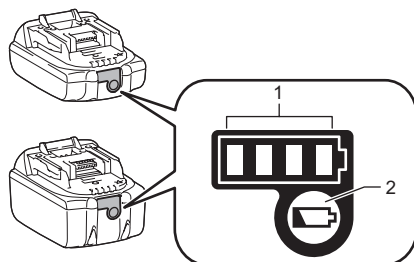



Μόνο για θήκες μπαταρίας με ένδειξη



1	Ενδεικτικές λυχνίες	2	Κουμπί ελέγχου
---	---------------------	---	----------------

Εικόνα 6

Πατήστε το κουμπί ελέγχου στην μπαταρία για να δείτε την υπολειπόμενη χωρητικότητα. Η ενδεικτική λυχνία ανάβει για λίγα δευτερόλεπτα.

Ενδεικτικές λυχνίες		Υπολειπόμενη χωρητικότητα
 Αναμμένες	 Σβηστές	
		75 % έως 100 %
		50 % έως 75 %
		25 % έως 50 %
		0 % έως 25 %

ΣΗΜΕΙΩΣΗ: Ανάλογα με τις συνθήκες χρήσης και τη θερμοκρασία περιβάλλοντος, η ένδειξη μπορεί να διαφέρει ελαφρά από την πραγματική χωρητικότητα.

ΣΗΜΕΙΩΣΗ: Η πρώτη (τέρμα αριστερά) ενδεικτική λυχνία θα ανα-βοσβήνει όταν λειτουργεί το σύστημα προστασίας μπαταρίας.

Μείγμα



ΠΡΟΕΙΔΟΠΟΙΗΣΗ! Ακολουθείτε πάντα τις οδηγίες του χημικού κατασκευαστή που αναγράφονται στην ετικέτα του προϊόντος για χρήση, καθαρισμό και αποθήκευση. Καθαρίζετε το εξουχιστικά μετά από κάθε χρήση, ακολουθώντας τις οδηγίες στην ενότητα της Συντήρησης και καθαρισμού αυτού του εγχειριδίου. Πρέπει να φυλάσσονται τα χημικά μακριά από παιδιά. Σε αντίθεση περίπτωση, το αποτέλεσμα θα μπορούσε να προκληθεί σοβαρός ατομικός τραυματισμός.



ΠΡΟΕΙΔΟΠΟΙΗΣΗ! ΤΟ ΠΡΟΪΟΝ ΣΧΕΔΙΑΖΕΤΑΙ ΣΤΟ ΒΑΣΜΟ ΚΑΤΑΝΑΛΩΤΗ ΣΠΙΤΙΟΥ ΚΑΙ ΚΗΠΟΥ ΓΙΑ ΤΟΝ ΨΕΚΑΣΜΟ ΤΩΝ ΧΗΜΗΚΩΝ, ΟΠΩΣ ΟΙ ΔΟΛΟΦΟΝΟΙ ΖΙΖΑΝΙΩΝ, ΤΑ ΜΥΚΗΤΟΚΤΟΝΑ, ΤΑ ΕΝΤΟΜΟΚΤΟΝΑ ΚΑΙ ΤΑ ΛΙΠΑΣΜΑΤΑ.



ΠΡΟΣΟΧΗ: Βεβαιωθείτε ότι δεν έχει απομείνει κανένα χημικά προηγούμενως χρησιμοποιημένα στο δοχείο. Σε αυτή την περίπτωση, μπορεί να συμβεί χημική αντίδραση δημιουργώντας επιβλαβές αέριο.



ΕΙΔΟΠΟΙΗΣΗ: Μην γεμίζετε υπερβολικά το δοχείο. Έτσι μπορεί να προκαλέσει ζημιά στο μηχάνημα.



ΕΙΔΟΠΟΙΗΣΗ: Τα υγρά που ψεκάζονται πρέπει να είναι τόσο λεπτά όσο το νερό. Τα παχύτερα υγρά δεν ψεκάζονται σωστά.

1. Αφαιρείτε τη μπαταρία πριν από την προσθήκη χημικού υγρού στο δοχείο.
 2. Κρατάτε το δοχείο σταθερά και περιστρέφεται το αριστερόστροφα, ώστε να ξεχωρίσετε το περιβλήμα του κινητήρα από το δοχείο. Ανατρέξτε στη Εικόνα 7.
 3. Ξεβιδώνετε και αφαιρείτε το κύπελλο μέτρησης.
 4. Μετράτε το συνιστώμενο υγρό. Μπορεί να χρησιμοποιηθεί το κύπελλο για τη μέτρηση έως και 50 ml (2 oz) υγρού. Ανατρέξτε στη Εικόνα 8.
 5. Χύσετε προσεκτικά το υγρό στο δοχείο με κύπελλο μέτρησης μέσω του ανοίγματος πλήρωσης του δοχείου. Μπορείτε επίσης να διαλύσετε πλήρως το χημικό υγρό σε νερό σε μια ξεχωριστή δεξαμενή και στη συνέχεια να το ρίξετε στο δοχείο. Βεβαιωθείτε ότι ρίχνετε πάντα χημικό υγρό στο δοχείο μέσω του ανοίγματος πλήρωσης του δοχείου παρά του μικρού ανοίγματος προορισμένο για τη μέτρηση της αποθήκευσης του κυπέλλου. Βεβαιωθείτε ότι το φίλτρο πλήρωσης δοχείου είναι στη θέση του. Ανατρέξτε στη Εικόνα 9.
 6. Ξεπλύνετε το κύπελλο μέτρησης με καθαρό νερό.
 7. Επανατοποθετείτε το κύπελλο, βεβαιωθείτε ότι είναι σφιγμένο με ασφάλεια.
 8. Εισαγάγετε τον σωλήνα στο πιεσμένο τμήμα του φίλτρου πλήρωσης του δοχείου. Ανατρέξτε στη Εικόνα 10.
 9. Επανατοποθετείτε το περίβλημα του κινητήρα στο δοχείο και περιστρέψτε το δεξιόστροφα στο "κλικ". Ανατρέξτε στη Εικόνα 11.
- * Η δεξαμενή δεν περιλαμβάνεται.

Εικόνα 7

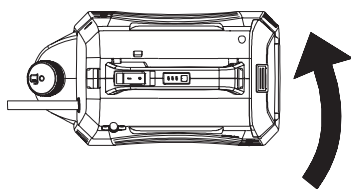

Εικόνα 8

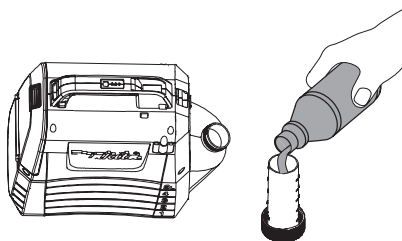

Εικόνα 9

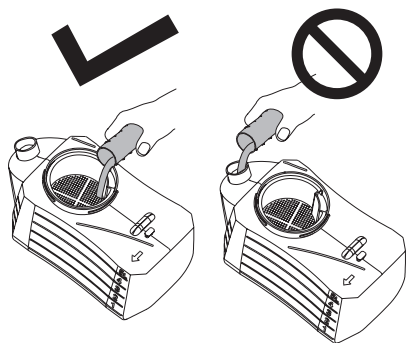

Εικόνα 10

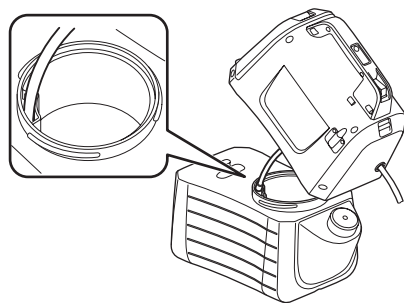

Εικόνα 11

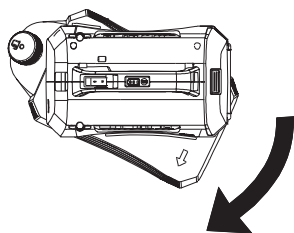

ΛΕΙΤΟΥΡΓΙΑ



ΠΡΟΕΙΔΟΠΟΙΗΣΗ! Κίνδυνος πυρκαγιάς ή έκρηξης. Η περιοχή ψεκασμού πρέπει να αερίζεται καλά και μακριά από σπινθήρες ή φλόγες.

ΠΡΟΣΟΧΗ:

Κατά τη λειτουργία του μηχανήματος, βεβαιωθείτε ότι τοποθετείτε σταθερά τη ζώνη ώμου στον ώμο σας.

Ενεργοποίηση / απενεργοποίηση του μηχανήματος

1. Πριν τη χρήση του μηχανήματος, φοράτε προστατευτικά γυαλιά και άλλους εξοπλισμούς ασφαλείας.
2. Πατάτε το διακόπτη Ενεργοποίηση / Απενεργοποίηση για την εκκίνηση του μηχανήματος.
3. Πατάτε και κρατάτε πατημένο τη σκανδάλη προς τα κάτω για να ξεκινήσετε τον ψεκασμό. Ανατρέξτε στη Εικόνα 12.
4. Αφήνετε τη σκανδάλη για να σταματάτε τον ψεκασμό.

Κλειδώμα

Η ιδιαιτερότητα κλειδώματος είναι κατάλληλη για συνεχή ψεκασμό όταν καλύπτετε μια μεγάλη περιοχή.

1. Για το κλειδώμα, πατάτε τη σκανδάλη προς τα κάτω και τραβάτε το κουμπί κλειδώματος προς τα πίσω και στη συνέχεια αφήνετε τη σκανδάλη. Ανατρέξτε στη Εικόνα 13.
2. Για την απελευθέρωση του κλειδώματος, πατάτε τη σκανδάλη και πιέσετε το κουμπί κλειδώματος προς τα εμπρός.

Σημείωση: Βεβαιωθείτε ότι η σκανδάλη δεν βρίσκεται σε κλειδωμένη θέση πριν την τοποθέτηση της μπαταρίας στο μηχάνημα.

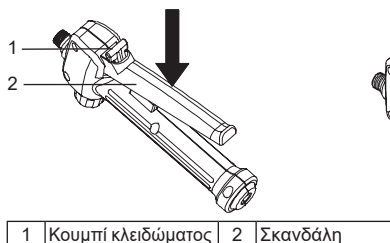

Εικόνα 12

Εικόνα 13

Προσαρμογή σε τύπο ένα-κεφαλής

1. Γυρίζετε τη στρόφιγγα στην πλευρά "lock" για να χρησιμοποιήσετε το μηχάνημα ως τύπου ένα-κεφαλής. Ανατρέξτε στη Εικόνα 14.

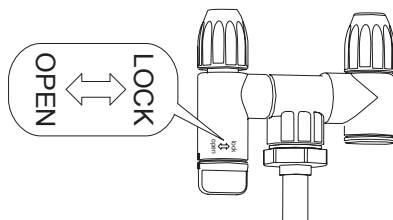

Εικόνα 14

Προσαρμογή ψεκασμού

Μπορείτε να ψεκάσετε ή να εκτοξεύσετε το υγρό χρησιμοποιώντας τη ρυθμιζόμενη ακροφύσιο.

1. Αφαιρείτε τη μπαταρία από το μηχάνημα.
2. Εάν θέλει να ομίχλης υγρό, πρέπει να σφίξετε το ρυθμιζόμενο ακροφύσιο.
3. Εάν θέλει να εκτοξεύσετε το υγρό, πρέπει να λίγο Ξεβιδώνω το ρυθμιζόμενο ακροφύσιο.

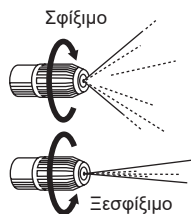

ΠΡΟΣΟΧΗ

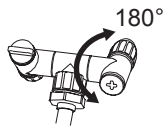

- Μην αναποδογυρίζετε τη στρόφιγγα άνω των 180°. Μπορεί να σπάσει το στόμιο διασποράς.
- Μην αγγίζετε κατά λάθος τη σκανδάλη του μπεκ όταν ακουμπάτε το μπεκ στη βάση του για να αποφυγείτε εσφαλμένο ψεκασμό.
- Μην αφήνετε το υπολειπόμενο χημικό μέσα στο δοχείο για μεγάλο χρονικό διάστημα. Θα βλάψει τα εξαρτήματα και θα μειώσει τη διάρκεια ζωής του προϊόντος.

Ψεκασμός



ΠΡΟΕΙΔΟΠΟΙΗΣΗ! Μην τοποθετείτε τη μονάδα στο έδαφος κατά τη χρήση. Αποφύγετε το μηχάνημα και τη μπαταρία από την υγρασία ανά πάσα στιγμή. Μην ψεκάζετε κοντά ή απευθείας προς τη μονάδα.

1. Στοχεύετε το μπεκ ψεκαστήρα απευθείας στα φυτά ή τα αντικείμενα που θέλετε να ψεκάσετε.
2. Ποτέ μην δείχνετε το άκρο ψεκασμού του ραβδιού στον εαυτό σας ή σε άλλους.
3. Λάβετε υπόψη σας το πισίλισμα, σταθείτε αρκετά μακριά από το αντικείμενο που ψεκάζεται για να αποτρέψετε τον ψεκασμό να εκτοξευτεί ξανά πάνω σας.
4. Ποτέ μην ψεκάζετε προς άτομα ή ζώα. πάντα ψεκάζετε προς τα κάτω.
5. Αποφύγετε τον ψεκασμό σε θεαλλώδεις μέρες. **Μπορεί να εκραγεί κατά λάθος ο ψεκασμός προς φυτά ή αντικείμενα τα οποία δεν θα πρέπει να ψεκάζονται.**

ΣΥΝΤΗΡΗΣΗ ΚΑΙ ΚΑΘΑΡΙΣΜΟΣ

ΠΡΟΣΟΧΗ:

Πάντα να φροντίζετε ώστε να απενεργοποιείτε το μηχάνημα και να αφαιρείτε το δοχείο μπαταρίας πριν οποιαδήποτε απόπειρα επιθεώρησης ή συντήρησης.

Για να διατηρήσετε τη ΑΣΦΑΛΕΙΑ και την ΑΞΙΟΠΙΣΤΙΑ του εργαλείου, οι επισκευές και οποιαδήποτε άλλη συντήρηση ή προσαρμογή θα πρέπει να πραγματοποιείται από τα Κέντρα Επισκευών του Εργοστασίου Makita ή από εξουσιοδοτημένους αντιπροσώπους, και πάντα με χρήση ανταλλακτικών Makita.

ΣΥΝΤΗΡΗΣΗ



ΠΡΟΕΙΔΟΠΟΙΗΣΗ! Για να αποφεύγετε ο σοβαρός τραυματισμός, αφαιρείτε πάντα την μπαταρία από το μηχάνημα κατά τον καθαρισμό ή οποιαδήποτε συντήρηση.



ΠΡΟΕΙΔΟΠΟΙΗΣΗ! Φοράτε πάντα προστατευτικά ματιών με πλαϊνές ασπίδες ή γυαλιά με ένδειξη συμμορφώνονται με το ANSI Z87.1. **Σε αντίθετη περίπτωση, το αποτέλεσμα θα μπορούσε να είναι ότι τα υγρά εισέρχονται στα μάτια σας με πιθανό σοβαρό τραυματισμό.**



ΠΡΟΕΙΔΟΠΟΙΗΣΗ! Κατά τη συντήρηση, χρησιμοποιείτε μόνο πανομοιότυπα ανταλλακτικά. Η χρήση οποιωνδήποτε άλλων εξαρτημάτων μπορεί να προκαλέσει κίνδυνο ή ζημιά στο προϊόν.



ΠΡΟΕΙΔΟΠΟΙΗΣΗ! Μην αφήνετε οποιαδήποτε στιγμή υγρά φρένων, βενζίνη, λάδια διείσδυσης κλπ., να έρθουν σε επαφή με πλαστικά μέρη. Τα χημικά μπορούν να προκαλέσουν βλάβη, αποδυνάμωση ή καταστροφή πλαστικού που μπορεί να προκαλέσει σοβαρό ατομικό τραυματισμό.



ΕΙΔΟΠΟΙΗΣΗ: Ελέγχετε περιοδικά ολόκληρο το προϊόν για κατεστραμμένα, χαμένα ή χαλαρά εξαρτήματα, όπως βίδες, παξιμάδια, μπουλόνια, καπάκια κλπ.. Επικοινωνήστε με το τμήμα εξυπηρέτησης πελατών ή ένα εξειδικευμένο κέντρο εξυπηρέτησης για βοήθεια.



ΕΙΔΟΠΟΙΗΣΗ: Μην χρησιμοποιείτε ποτέ βενζίνη, διαλυτικό, οινόπνευμα ή άλλες παρόμοιες ουσίες. Μπορεί να προκληθεί αποχρωματισμός ή παραμόρφωση, ή να δημιουργηθούν ρωγμές.

ΓΕΝΙΚΗ ΣΥΝΤΗΡΗΣΗ: Αποφύγετε τη χρήση διαλυτών κατά τον καθαρισμό πλαστικών εξαρτημάτων. Είναι ευαίσθητα τα περισσότερα πλαστικά σε βλάβες από διάφορους τύπους εμπορικών διαλυτών και ενδέχεται να υποστούν βλάβη από τη χρήση τους. Χρησιμοποιείτε καθαρά ρούχα για να αφαιρέσετε τη βρωμιά, τη σκόνη, το λάδι, το γράσο κλπ.

ΚΑΘΑΡΙΣΜΟΣ ΤΗΣ ΜΟΝΑΔΑΣ



ΠΡΟΕΙΔΟΠΟΙΗΣΗ! Αποθηκεύετε και απορρίπτετε πάντα τα χημικά σωστά. Η απόρριψη μολυσμένου νερού έκπλυσης θα πρέπει να γίνεται σύμφωνα με τις τοπικές διατάξεις και τους νόμους.

ΣΤΡΑΓΓΙΣΗ ΤΟΥ ΔΟΧΕΙΟΥ

Σε περίπτωση που απομείνει κανένα υγρό στο δοχείο μετά τον ψεκασμό, το δοχείο θα πρέπει να αποστραγγιστεί πριν από τον καθαρισμό.

- Αφαιρείτε τη μπαταρία.
- Αφαιρείτε το περίβλημα του κινητήρα από το δοχείο.
- Στραγγίζετε τα περιεχόμενα μέσω της περιοχής πλήρωσης.

ΣΗΜΕΙΩΣΗ: Στραγγίζετε το υγρό πίσω στο αρχικό δοχείο. Μην αποθηκεύετε χημικά υγρά στο δοχείο.

ΚΑΘΑΡΙΣΜΟΣ ΤΟΥ ΔΟΧΕΙΟΥ

• Γεμίζετε το δοχείο περίπου το ένα τρίτο γεμάτο με καθαρό νερό. Μπορεί να προστεθεί μικρή ποσότητα ήπιου οικιακού απορρυπαντικού.

ΣΗΜΕΙΩΣΗ: Μην χρησιμοποιείτε ποτέ εύφλεκτα χημικά ή λειαντικά καθαριστικά για τον καθαρισμό του δοχείου.

- Σκουπίζετε το εξωτερικό του δοχείου με ένα καθαρό, στεγνό πανί.
- Επανατοποθετείτε το περίβλημα του κινητήρα στο δοχείο.
- Επανεγκαθιστείτε τη μπαταρία. Ψεκάζετε μέχρι να αδειάσει το δοχείο. Βεβαιωθείτε να κατευθύνετε τον ψεκασμό προς μια περιοχή που δεν θα υποστεί ζημιά από το διάλυμα ψεκασμού.
- Γεμίζετε ξανά και επαναλάβετε τη διαδικασία με καθαρό νερό. Μπορεί να είναι απαραίτητο να ξεπλύνετε το δοχείο περισσότερες από μία φορές στη συνέχεια στραγγίζετε το και πάλι σύμφωνα με τις οδηγίες ανωτέρω.
- Αφήνετε όλα τα εξαρτήματα να στεγνώσουν εντελώς πριν εγκαταστήσετε τα εξαρτήματα ξανά και αποθηκεύσετε τη μονάδα.

ΚΑΘΑΡΙΣΜΟΣ ΤΟΥ ΜΠΕΚ

Σε περίπτωση που το μπεκ είναι βουλωμένο, ακολουθείτε τα παρακάτω βήματα για να καθαρίσετε.

- Αφαιρείτε τη μπαταρία.
- Ξεβιδώνετε και αφαιρείτε το κάλυμμα του μπεκ από τη προσαρμοζόμενη κεφαλή ψεκασμού της ράβδου ψεκασμού.
- Σπρώχνετε ένα μικρό καλώδιο μέσα από τις εκτεθειμένες τρύπες για να καθαρίσετε τυχόν συντρίμια. Στη συνέχεια ξεπλύνετε με καθαρό νερό. Ανατρέξτε στη Εικόνα 15.
- Σκουπίζετε την προσαρμοζόμενη κεφαλή ψεκασμού με ένα καθαρό στεγνό πανί και επανασυνδέετε το κάλυμμα του μπεκ στην προσαρμοζόμενη κεφαλή ψεκασμού.

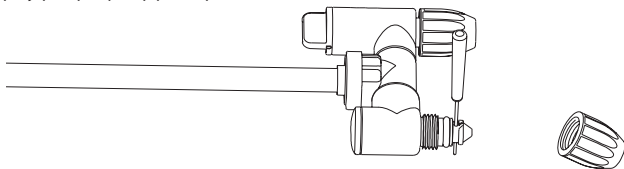

Εικόνα 15

ΚΑΘΑΡΙΣΜΟΣ ΤΗΣ ΑΝΤΛΙΑΣ

Σε περίπτωση που ο ψεκαστήρας δεν μπορεί να αντλήσει το υγρό από το δοχείο ή δεν μπορεί να ψεκάσει υγρό κατά την πρώτη χρήση ή μετά από μακροχρόνια αποθήκευση.

Ακολουθείτε τις παρακάτω διαδικασίες για να καθαρίσετε την αντλία:

1. Απενεργοποιείτε το μηχάνημα και αφαιρείτε τη μπαταρία.
2. Αφαιρείτε το ραβδί ψεκασμού από τη λαβή.
3. Στραγγίζετε τυχόν εναπομένον υγρό ή αποθηκεύετε το εναπομείναν υγρό σε άλλο δοχείο για να βεβαιωθείτε ότι το δοχείο είναι άδειο.
4. Διαχωρίζετε το περίβλημα του κινητήρα από το δοχείο και γυρίζετε το ανάποδα. Ανατρέξτε στη Εικόνα 16.
5. Ξεβιδώνετε το κόκκινο καπάκι για να ανοίξετε την οπή εισόδου νερού και, στη συνέχεια, συνδέετε την οπή στη βρύση νερού. Βεβαιωθείτε ότι ο Ο-δακτύλιος είναι τοποθετημένος μέσα στο κόκκινο καπάκι.
6. Ανοίγετε αργά τη βρύση και πιέσετε προς τα κάτω τη σκανδάλη ταυτόχρονα για να αφήσετε το νερό να ξεπλύνει τυχόν συντρίμια που προσκολλημένα στην αντλία. Ανατρέξτε στη Εικόνα 17.
7. Αποσυνδέετε τη βρύση και σφίγγετε ξανά το κόκκινο καπάκι. Βεβαιωθείτε ότι ο Ο-δακτύλιος μέσα στο καπάκι είναι στη θέση του.

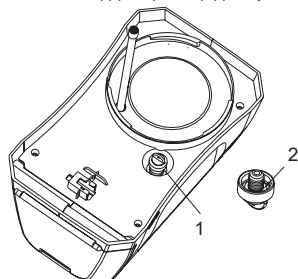

1	Κόκκινο καπάκι	2	Ο-δακτύλιος
---	----------------	---	-------------

Εικόνα 16

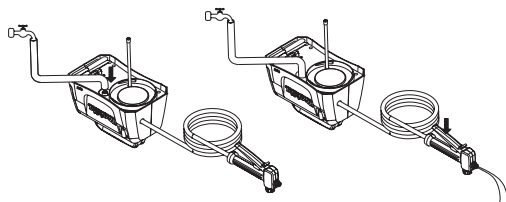

Εικόνα 17

ΠΡΟΑΙΡΕΤΙΚΑ ΕΞΑΡΤΗΜΑΤΑ

ΠΡΟΣΟΧΗ:

Αυτά τα εξαρτήματα ή προσαρτήματα συνιστώνται για χρήση με το προϊόν Makita που αναφέρεται στο παρόν εγχειρίδιο. Η χρήση άλλων εξαρτημάτων ή παρελκόμενων μπορεί να επιφέρει κίνδυνο τραυματισμού. Χρησιμοποιείτε τα εξαρτήματα ή τα παρελκόμενα σύμφωνα με την προβλεπόμενη χρήση τους και μόνο.

Αν χρειαστείτε οποιαδήποτε βοήθεια για περισσότερες λεπτομέρειες σχετικά με αυτά τα ανταλλακτικά, απευθυνθείτε στο τοπικό σας Κέντρο Εξυπηρέτησης Makita.

- Αυθεντική μπαταρία και φορτιστής Makita.

ΣΗΜΕΙΩΣΗ:

- Ορισμένα στοιχεία του καταλόγου μπορεί να περιλαμβάνονται στο πακέτο του προϊόντος ως βασικά εξαρτήματα. Ενδέχεται να διαφέρουν ανάλογα με τη χώρα.

Türkçe (Orijinal talimatlar)

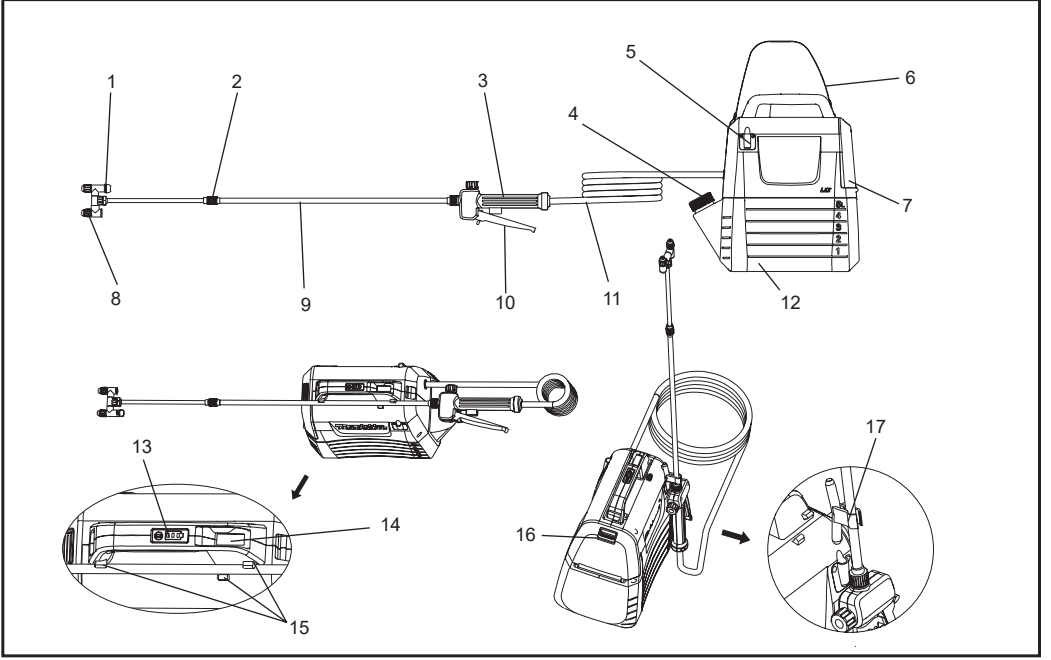

1	Başlık Anahtarı	2	Uzatma Somunu	3	Kulp	4	Ölçü kabı
5	Püskürtme çubuğu tutucusu	6	Omuz askılığı	7	Pil kapağı	8	Ayarlanabilir püskürtme başlığı
9	Püskürtme çubuğu	10	Kaldıraç, kol	11	Hortum	12	5L tank
13	Gösterge lambaları	14	Açma / kapama butonu	15	Püskürtme çubuğu tutucusu	16	Kilit kolu
17	Kanca (püskürtme çubuğunu bağlamak için)	-	-	-	-	-	-

TEKNİK DEĞERLER

Model		DUS054
Nominal gerilim		D.C. 18 V
Tank kapasitesi		5 L
Hortum Uzunluğu		1,7 m
Toplam uzatma uzunluğu		50 - 70 cm
Nozul tipi		2 Başlı (1 başlı ile değiştirilebilir)
Maksimum çalışma basıncı		0,3 MPa
Standart nozul çalışma basıncı	Maksimum	Yaklaşık. 0,26 Mpa
	Minumum	Yaklaşık. 0,13 Mpa
Standart nozul ile akış hızı	Maksimum	Yaklaşık. 0,91 Litre/dakika
	Minumum	Yaklaşık. 0,47 Litre/dakika
Nozul montaj vidası		G 1/4"
Boyutlar (U x G x Y)		343 x 182 x 368 mm
Net ağırlık		3,2 - 3,5 kg

- Devam eden araştırma ve geliştirme programımız sebebiyle buradaki teknik değerler haber verilmeksizin değişikliğe tabidir.
- Teknik değerler ülkeden ülkeye değişebilir.
- Ürünün ağırlığı pil kartuşu dahil olmak üzere ek parçalara bağlı olarak değişebilir. En hafif ve en ağır kombinasyon EPTA Prosedür 01/2014'e göre tabloda gösterilmiştir.

Kullanılabilen pil kartuşu ve şarj cihazı

Pil kartuşu	BL1820B / BL1830B / BL1840B / BL1850B / BL1860B
Şarj cihazı	DC18RC / DC18RD / DC18RE / DC18SD / DC18SE / DC18SF / DC18SH











- Yukarıda bahsi geçen pil kartuşları ve şarj cihazlarından bazıları ikamet ettiğiniz bölgeye göre mevcut olmayabilir.

⚠UYARI: Yalnızca yukarıda listelenen pil kartuşlarını ve şarj cihazlarını kullanınız. Başka herhangi bir pil kartuşunun ve şarj cihazının kullanılması yaralanma ve/veya yangına yol açabilir.

⚠UYARI: Bu makineyle birlikte pil adaptörü veya taşınabilir güç paketi gibi kablolul bir güç kaynağı kullanmayınız. Bu tür bir güç kaynağının kablosu çalışmayı engelleyebilir ve kişisel yaralanmalara yol açabilir.

Semboller

Ekipman için kullanılan semboller aşağıdadır. Kullanmadan önce bunların anlamını öğrendiğinizden emin olun.

	Kulak koruyucu takınız.		Uyarı	 <p>Sadece AB ülkeleri için Ekipmanda tehlikeli bileşenler bulunduğundan dolayı atık elektrikli ve elektronik ekipmanlar, aküler ve bataryalar çevre ve insan sağlığı üzerinde olumsuz etkiye yol açabilir. Elektrikli ve elektronik cihazları veya bataryaları evsel atıklarla birlikte atmayın! Atık elektrikli ve elektronik ekipmanlar ile akümülatörler ve bataryalar hakkındaki Avrupa Direktifi ve söz konusu direktifin ulusal yasalara uyarlanması gereğince atık elektrikli ekipmanlar, bataryalar ve akümülatörler ayrı olarak depolanmalı ve çevre koruma hakkındaki mevzuata uygun olarak faaliyet gösteren ayrı bir kentsel atık toplama noktasına teslim edilmelidir. Bu husus, ekipmanın üzerine yerleştirilmiş üzerinde çarpı işareti bulunan tekerlekli çöp kovası simgesi ile belirtilmiştir.</p>
	Solunum maskesi takınız.		Göz koruması takınız.	
	Koruyucu ayakkabı giyiniz.		Koruyucu eldiven giyiniz.	
	Yağmurlu havada kullanmayınız veya yağmur yağarken püskürtücüyü açık alanda bırakmayınız.			
	Kullanım talimatını okuyun.			
	Püskürtme yaparken, yanınızdaki insanların uzak olduğundan emin olun.			

KULLANIM AMACI

Bu makine püskürtme için kullanılır.

Gürültü

EN62841-1'e göre belirlenen tipik A ağırlıklı gürültü seviyesi

Ses basıncı seviyesi (L_{pA}): 70 dB (A) veya daha az
Belirsizlik (K): 3 dB (A)

NOT: Beyan edilen gürültü emisyon değeri(ler) standart bir test yöntemine göre ölçülmüştür ve bir aleti diğeriyle karşılaştırmak için kullanılabilir.

NOT: Beyan edilen gürültü emisyon değeri (değerleri), maruz kalmanın bir ön değerlendirmesinde de kullanılabilir.

UYARI: Kulak koruyucu takınız.

UYARI: Elektrikli aletin fiili kullanımı sırasındaki gürültü emisyonu, aletin kullanıldığı yollara, özellikle de ne tür bir iş parçasının işlendiğine bağlı olarak beyan edilen değerlerden farklı olabilir.

UYARI: Operatörü korumak için, gerçek kullanım koşullarında maruz kalma tahminine dayanan güvenlik önlemlerini belirlediğinizden emin olun. (tetikleme süresine ek olarak aletin kapatıldığı ve boşta çalıştığı zamanlar gibi çalışma döngüsünün tüm bölümlerini hesaba katarak).

Titreşim

Titreşim toplam değeri (üç eksenli vektör toplamı)

(EN62841-1 standardına göre hesaplanan):

Çalışma modu: yüksüz çalışma

Titreşim emisyonu (a_h): 2,5 m/s²den az

Belirsizlik (K) : 1,5 m/s²

NOT: Beyan edilen titreşim toplam değeri / değerleri standart bir test yöntemine göre ölçülmüştür ve bir aleti diğeriyle karşılaştırmak için kullanılabilir.

NOT: Beyan edilen titreşim toplam değeri (değerleri), maruz kalmanın bir ön değerlendirmesinde de kullanılabilir.

UYARI: Elektrikli aletin gerçek kullanımı sırasında titreşim emisyonu, aletin kullanıldığı yollara, özellikle de ne tür bir iş parçasının işlendiğine bağlı olarak beyan edilen değer(ler) den farklı olabilir.

UYARI: Operatörü korumak için, gerçek kullanım koşullarında maruz kalma tahminine dayanan güvenlik önlemlerini belirlediğinizden emin olun. (tetikleme süresine ek olarak aletin kapatıldığı ve boşta çalıştığı zamanlar gibi çalışma döngüsünün tüm bölümlerini hesaba katarak).

EC Uygunluk Beyanı

Sadece Avrupa ülkeleri için

EC uygunluk beyanı, bu kullanım talimatında "Ek A" olarak dahil edilmiştir.

UYARI

Bu cihaz, gözetim altında olmaları halinde ve cihazın güvenli kullanım talimatları verilmesi halinde fiziksel, duyuşsal ve zihinsel yetenekleri azalmış veya deneyim bilgi sahibi eksikliği olan kişiler tarafından ve 8 yaşından büyük olan çocuklar tarafından kullanılabilir. cihaz çocuklardan uzak tutulmalıdır. temizlik ve bakım gözetimsiz çocuklar tarafından yapılmamalıdır.

Genel Elektrikli Alet Güvenlik Uyarısı

UYARI: Bu elektrikli aletle birlikte verilen tüm güvenlik uyarılarını, talimatları, illüstrasyonları ve teknik özellikleri okuyunuz. Aşağıda listelenen tüm talimatlara uyulmaması elektrik çarpmasına, yangına ve / veya ciddi yaralanmalara yol açabilir.

Gelecekte başvurmak için tüm uyarıları ve talimatları saklayın.

Uyarılardaki "elektrikli araç", şebeke ile çalışan (kablolu) elektrikli aracınız ya da pille çalışan (kablosuz) elektrikli araç anlamına gelir.

Çalışma alanını güvenliği

1. Çalışma alanını temiz ve iyi aydınlatılmış olarak tutun. Dağınık veya karanlık alanlar kazalara neden olur.
2. Elektrikli araçları; yanıcı sıvıların, gazların veya tozun mevcut olduğu gibi patlayıcı ortamlarda çalıştırmayın. Elektrikli araçlar, tozu veya dumanı tutuşturabilen kıvılcımlar oluşturur.
3. Elektrikli bir aracı çalıştırırken çocukları ve üçüncü kişileri uzak tutun. Dikkat dağılmalari, kontrolü kaybetmenize neden olabilir.

Elektrik güvenliği

1. Elektrikli araç fişlerinin prizlerle uyumlu olması gerekir. Fişi hiçbir şekilde asla değiştirmeyin. Topraklanmış elektrikli araçlar ile herhangi bir adaptör fişi kullanmayın. Değiştirilmemiş fişler ve uyumlu prizler, elektrik çarpması riskini azaltacaktır.
2. Borular, radyatörler, aralıklar ve soğutucular gibi topraklanmış yüzeylerle vücut temasından kaçının. Vücudunuzun topraklanması durumunda yüksek bir elektrik çarpması riski mevcuttur.
3. Elektrikli araçları yağmura veya ıslak koşullara maruz bırakmayın. Elektrikli alete su girmesi elektrik çarpması riskini artıracaktır.
4. Kabloyu yanlış kullanmayın. Kabloyu elektrikli aracı taşımak, çekmek ya da prizden çıkarmak için asla kullanmayın. Kabloyu ısıdan, yağdan, keskin kenarlardan ya da hareketli parçalardan uzak tutun. Hasarlı ya da dolanmış kablolar, elektrik çarpması riskini artıracaktır.
5. Elektrikli bir aracı dış mekanlarda çalıştırırken dış mekanda kullanıma uygun bir uzatma kablosu kullanın. Dış mekana uygun bir kablunun kullanılması, elektrik çarpması riskini azaltır.
6. Elektrikli bir aleti nemli bir konumda çalıştırırken kaçak akım cihazı (RCD) korumalı bir güç kaynağı kullanınız. Bir RCD'nin kullanımı, elektrik çarpması riskini azaltır.
7. Elektrikli aletler, kullanıcılar için zararsız alanlar (EMF) oluşturabilir. Fakat kalp pili ve diğer benzer tıbbi cihazları kullanan kişiler bu elektrikli aleti çalıştırmadan önce cihazlarının üreticisi veya doktoru ile iletişime geçmelidir.

Kişisel güvenlik

1. Elektrikli bir aracı çalıştırırken dikkatli olun, ne yaptığınızı gözlemleyin ve sağduyunuzu kullanın. Yorgun olduğunuzda ya da uyuşturucu, alkol veya ilaç etkisi altındayken elektrikli bir araç kullanmayın. Elektrikli araçları çalıştırırken dikkatsiz olun bir an, ciddi kişisel yaralanma ile sonuçlanabilir.
2. Kişisel koruyucu ekipman kullanınız. Her zaman göz koruması takın. Uygun koşullar için kullanılan toz maskesi, kaymaz güvenlik ayakkabıları, kask veya işitme koruması gibi koruyucu ekipmanlar kişisel yaralanmaları azaltacaktır.
3. İstemeden çalıştırmayı önleyin. Güç kaynağına ve/veya pil takımına bağlanmadan, aleti almadan veya taşımadan önce anahtarın kapalı konumda olduğundan emin olunuz. Parmağınız anahtarın üzerindeyken elektrikli aletlerin taşınması veya düşmenin açık olduğu elektrikli aletlerin çalıştırılması kazalara davetiye çıkarır.
4. Elektrikli aracı açmadan önce tüm ayarlamaları anahtarlarını ya da İngiliz anahtarlarını çıkarın. Elektrikli aracın döner bir parçasına bağlı bir İngiliz anahtarı ya da anahtar kişisel bir yaralanma ile sonuçlanabilir.
5. Uzanmayın. Her zaman için uygun şekilde yere basın ve dengeli olun. Bu, beklenmeyen durumlarda elektrikli aracın daha iyi kontrol edilmesini sağlar.

6. Uygun şekilde giyinin. Gevşek kıyafetler giymeyin ya da mücevherler takmayın. Saçlarınızı ve kıyafetlerinizi hareketli parçalardan uzak tutunuz. Gevşek kıyafetler, mücevherler ya da uzun saç hareketli parçalara sıkışabilir.
7. Toz giderme ve toplama tesislerinin bağlantısı için cihazların sağlanması durumunda bunların bağlı olduğundan ve uygun şekilde kullanıldığından emin olun. Toz giderme, bu cihazın kullanımında meydana gelebilen tozla ilgili tehlikeleri azaltabilir.
8. Aletlerin sık kullanımından elde edilen aşinalık, rahat olmanıza ve alet güvenli ilkelerini göz ardı etmesine izin vermeminiz. Dikkatsiz bir eylem, saniyenin bir kısmı içinde ciddi yaralanmalara neden olabilir.
9. Elektrikli El Aletleri kullanırken gözlerinizi yaralanmalardan korumak için daima koruyucu gözlük takınız. Gözlükler ABD'de ANSI Z87.1, Avrupa'da EN166 veya Avustralya/Yeni Zelanda'da AS/NZS 1336 ile uyumlu olmak gerekmektedir. Avustralya / Yeni Zelanda'da yüzünüzü korumak için bir yüz şiperi takmak yasal olarak zorunludur.

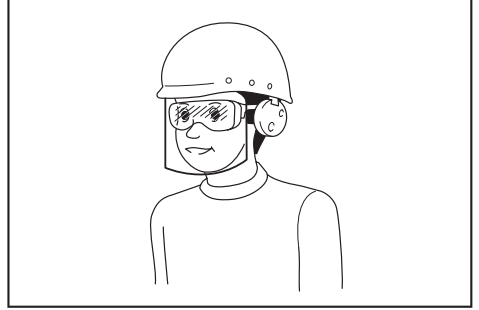

Uygun güvenlik koruma ekipmanlarının alet operatörleri ve yakın çalışma alanındaki diğer kişiler tarafından kullanılmasını sağlamak işverenin sorumluluğundadır.

Elektrikli araç kullanımı ve bakımı

1. Elektrikli aracı zorlamayın. Uygulamanız için doğru elektrikli aracı kullanın. Doğru elektrikli alet, tasarlandığı oranda işi daha iyi ve daha güvenli hale getirecektir.
2. Anahtarın açılıp kapanmaması durumunda elektrikli aracı kullanmayın. Anahtar ile kontrol edilemeyen herhangi bir elektrikli araç tehlikelidir ve onarılması gerekir.
3. Herhangi bir ayar yapmadan, aksesuarları değiştirmeden veya elektrikli aletleri saklamadan önce fişi güç kaynağından çıkarın ve/veya çıkarılabilir ise pil takımını elektrikli aletten çıkarınız. Bu tür önleyici güvenlik tedbirleri, elektrikli aracı kazara başlatma riskini azaltır.
4. Kullanılmayan elektrikli aletleri çocukların erişemeyeceği yerlerde saklayın ve elektrikli aleti tanımayan veya bu talimatları bilmeyen kişilerin elektrikli aleti kullanımına izin vermeminiz. Elektrikli araçlar, eğitimsiz kullanıcıların ellerinde tehlikelidir.

5. Elektrikli aletlerin ve aksesuarların bakımını yapınız. Elektrikli aletin çalışmasını etkileyebilecek olan hareketli parçaların hizalanmasını veya bağlanmasını, parçaların kırılmasını ve diğer tüm koşulları kontrol ediniz. Hasarlı olması durumunda kullanım öncesinde elektrikli aracın onarılmasını sağlayın. Birçok haza, yetersiz bakım uygulanan elektrikli araçlardan kaynaklanır.
6. Kesme araçlarını keskin ve temiz tutun. Bakımı uygun şekilde yapılmış keskin kenarlara sahip kesme aletlerinin sıkışması daha az olasıdır ve kontrol edilmesi daha kolaydır.
7. Elektrikli aleti, aksesuarları ve alet uçlarını vb. yapılacak işe ve çalışma koşulları dikkate alarak ve bu talimatlara uygun olarak kullanınız. Elektrikli aletin amaçlanandan farklı işlemler için kullanılması tehlikeli bir duruma yol açabilir.
8. Kolları ve kavrama yüzeylerini kuru, temiz tutunuz. Yağ ve gresten arındırınız. Kaygan yüzeyler ve kavrama yüzeyleri, beklenmedik durumlarda aletin güvenli bir şekilde kullanılmasına ve kontrolüne izin vermez.
9. Aleti kullanırken, alete dolaşabilecek yapıdaki iş eldivenlerini kullanmayınız. Kumaş iş eldivenlerinin hareketli parçalara dolaşması kişisel yaralanmalara yol açabilir.

Pil aletinin kullanımı ve bakımı

1. Sadece üretici tarafından belirtilen şarj cihazıyla şarj edin. Bir pil grubuna uygun olan şarj aleti başka bir pil grubuyla kullanıldığı zaman yangın riski oluşturabilir.
2. Elektrikli aletleri yalnızca özel olarak belirlenmiş pil gruplarıyla kullanınız. Başka herhangi bir pil grubunun kullanılması yaralanma ve yangın riski oluşturabilir.
3. Pil grubu kullanılmadığı zaman, pil grubunu bir kutup ile diğeri arasında bağlantı yapabilecek ataş, madeni para, anahtar, çivi, vida veya diğer küçük metal cisimlerden uzak tutun. Pil kutuplarını kısa devre etmek yanıklara veya yangına yol açabilir.
4. Yanlış kullanım şartlarında pilden sıvı kaçacağı olabilir, temas etmeyin. Yanlışlıkla temas olursa suyla yıkayın. Sıvı gözlerle temas ederse ayrıca bir doktordan yardım isteyin. Pilden sızan sıvı iritasyon veya yanıklara yol açabilir.
5. Hasar görmüş veya üzerinde değişiklik yapılmış bir pil grubunu veya aleti kullanmayınız. Hasar görmüş ya da değiştirilmiş piller öngörülemeyen sebeplerle yangına, patlamaya ya da yaralanmaya sebep olabilir.
6. Pil grubunu veya aleti ateşe veya aşırı sıcaklığa maruz bırakmayınız. Ateş veya 130°C'nin üzerindeki sıcaklığa maruziyet patlamaya yol açabilir.
7. Tüm şarj talimatlarına uyun ve pil grubunu veya aleti talimatlarda belirtilen sıcaklık aralığı dışında şarj etmeyiniz. Yanlış veya belirtilen aralığın dışındaki sıcaklıklarda şarj etmek pile zarar verebilmekte ve yangın riskini artırmaktadır.

Servis

1. Elektrikli aletinize, sadece aynı yedek parçaları kullanan yetkili bir onarım personeli tarafından bakım yaptırınız. Bu, elektrikli aracın güvenliğinin korunmasını sağlayacaktır.
2. Asla hasarlı pil gruplarına bakım yapmayınız. Pil gruplarının servisi sadece üretici veya yetkili servis sağlayıcılar tarafından gerçekleştirilmelidir.
3. Aksesuarları yağlamak ve değiştirmek için talimatları takip ediniz.

Pil Bahçe Püskürtme Makinası Güvenlik Uyarıları

⚠️ UYARI: Yangın veya patlama riski. Benzin gibi yanıcı sıvıların püskürtmeyin. Kap üzerindeki sembol referanslarına bakın.

⚠️ UYARI: Püskürtücü ile birlikte kullanılan ürünlerden oluşturulan bazı spreyler, kansere, doğum kusuruna ve diğer üreme zararlarına neden olduğu bilinen kimyasalları içerir.

Bu kimyasalların bazı örnekleri şunlardır:

- gübreleme bileşikler
- Insektisitler, herbisitler ve pestisitlerdeki bileşikler;
- kimyasal olarak işlenmiş keresteden arsenik ve krom. Tüm bu tür ürünlerin kaplarındaki talimatları takip ediniz. Bu kimyasallara maruz kalmanızı azaltmak için, spreyleri, eldivenleri ve diğer uygun koruyucu ekipmanı filtrelemek için özel olarak tasarlanmış yüz maskeleri gibi onaylanmış güvenlik ekipmanlarını kullanınız.

- Bu püskürtücüde herhangi bir pestisit veya diğer spray maddelerini kullanmadan önce, orijinal kabındaki etiketi iyice okuyun ve talimatlarını izleyiniz. Bazı püskürtücü maddeleri tehlikelidir ve bu püskürtücüde kullanılmamalıdır, çünkü püskürtücüye zarar verebilir ve ciddi bedensel yaralanmalara veya maddi hasara neden olabilirler.
- Elektrik çarpmaya tehlikesi. Elektrik prizlerine asla püskürtmeyiniz.
- Ticari veya endüstriyel amaçlar için ticari sınıf kimyasalları veya türevlerini kullanmayınız. Sadece tüketici sınıfı su bazlı çim ve bahçe kimyasalları kullanınız.
- Sıcak veya kaynar sıvıları tanka dökmeyin. Bunlar hortumu veya tankı zayıflatırabilir veya zarar verebilir.
- Püskürtme alanı iyi havalandırılmış olmalıdır.
- Rüzgarlı günlerde püskürtmekten kaçınınız. Sprey yanlışlıkla püskürtülmemesi gereken bitkilere veya nesnelere püskürtülebilir.
- Püskürtücüyü, sıvı deposu boşken güvenli, iyi havalandırılmış bir kapalı alanda saklayınız.
- Bu püskürtücüde kostik (alkali) kendinden ısıtmalı veya aşındırıcı (asit) sıvılar kullanmayınız. Bunlar metal parçaları paslandırabilir veya tankı ve hortumu zayıflatırabilir.

- **Püskürtülen kimyasalın içeriğini biliniz.** Kimyasal madde ile birlikte verilen tüm Malzeme Güvenlik Bilgi formlarını (MSDS) ve konteyner etiketlerini okuyunuz. Kimyasal üreticilerin güvenlik talimatlarını izleyiniz.
- **Püskürtme aletini kullandıktan sonra tankta kalıntı bırakmayın veya püskürtme malzemesi bırakmayınız.** Her kullanımdan sonra temizleyiniz.
- **Püskürtme aletini kullanırken sigara içmeyin veya kıvılcım veya alevin oluşabileceği yerlerde püskürtme yapmayınız.**
- **Enjeksiyon riski.** Doğrudan cilde dökmeyiniz.
- **Elektrik çarpması riskini azaltmak için püskürtücüyü suya veya başka bir sıvıya koymayınız.** Püskürtme tabancasını düşebileceği veya çökilebileceği bir yere koymayınız veya orada saklamayınız.
- **Bu ürünü koruyunuz.** Püskürtme aletinin hem içini hem de dışını, her kullanımdan önce bileşenleri inceleyiniz. Kırık ve bozulmuş hortumlar, sızıntılar, tıkanmış nozullar ve eksik veya hasarlı parçalar olup olmadığını kontrol ediniz. Ürün hasarlıysa, ürünü kullanmadan önce tamir ettiriniz. Pek çok kazanın nedeni bakımı kötü yapılan ürünlerdir.
- **Püskürtücüyü boşaltmadan, temizlemeden veya saklamadan önce bataryayı üniteden ayırınız.** Bu tür önleyici güvenlik önlemleri, yanlışlıkla çalıştırma riskini azaltır.
- **Her zaman yan siperleri olan göz koruması veya ANSI Z87.1 ile uyumlu gözlükler takınız.** Bunu yapmamak, sıvıların gözlerinize girmesine ve ciddi yaralanmalara neden olabilir.
- **Çiğerlerinizi koruyunuz.** Püskürtücüyü kullanırken yüz veya toz maskesi takınız. Bu kuralı takip etmek ciddi kişisel yaralanma riskini azaltacaktır.
- **Pil aletlerin bir elektrik prizine takılması gerekmez; bu nedenle, daima çalışır durumdadırlar.** Pil aleti kullanmadığınızda veya aksesuarları değiştirirken olası tehlikelerin farkında olunuz. Alet kullanımda değilken pil grubunu çıkarınız. Bu kuralı takip etmek, elektrik çarpması, yangın veya ciddi kişisel yaralanma riskini azaltacaktır.
- **Pilli aletleri veya pillerini ateş veya ısı yakınına koymayınız.** Bu, patlama ve muhtemelen yaralanma riskini azaltacaktır.
- **Pil grubunu ezmeyin, düşürmeyin veya zarar vermeyiniz.** Düşürülmüş veya keskin bir darbe almış bir pil grubunu veya şarj cihazını kullanmayınız. Hasarlı bir pil patlamaya sebebiyet verebilir. Düşen veya hasar görmüş bir pili hemen uygun şekilde atınız.
- **Piller, kıvılcım gibi bir ateşleme kaynağının varlığında patlayabilir.** Ciddi kişisel yaralanma riskini azaltmak için, kesinlikle açık alev bulunan yerde kablosuz ürünü kullanmayınız. Patlamış bir pil, birikintileri ve kimyasalları itebilir. Maruz kaldığında, hemen su ile yıkayınız.
- **Pil aleti nemli veya ıslak bir yerde şarj etmeyiniz.** Bu kuralı takip etmek elektrik çarpması riskini azaltacaktır.
- **En iyi sonuçlar için pil aletiniz, sıcaklığın 10 ° C'den (50 ° F) fazla ve 40 ° C'den (104 ° F) az olduğu bir yerde şarj edilmelidir.** Ciddi kişisel yaralanma riskini azaltmak için, aleti dışarıda veya araçların içinde saklamayınız.
- **Aşırı kullanım veya sıcaklık koşullarında pil sızıntısı neden olabilir.** Sıvı cildinizle temas ederse, hemen sabun ve suyla yıkayınız. Sıvı gözlerinize girerse, en az 10 dakika boyunca temiz su ile durulayın ve hemen bir doktora danışınız. Bu kuralı takip etmek ciddi kişisel yaralanma riskini azaltacaktır.
- **Yağmurda pille çalışan bir cihaz kullanmayınız.**
- **Yağmurda pille çalışan bir cihaz kullanmayınız.** Pili cihazı kullanırken yüzük, bilezik ve anahtar gibi iletken malzemelerle kısa devre yapmamak için pilleri kullanırken dikkatli olunuz. Pil veya iletken aşırı ısınabilir ve yanıklara yol açabilir.
- **Pili ya da pilleri ateşe atmayın.** Piller patlayabilir. Özel imha talimatları için yerel yönetmeliklere bakın.
- **Pilleri açmayın ya da tahrip etmeyin.** Pillerden yayılan elektrolit aşındırıcıdır ve gözlerinize ya da cildinize zarar verebilir. Solunduğunda zehirleyebilir.
- **Tehlikeli Ortamlardan Kaçınınız** - Aletleri nemli veya ıslak yerlerde kullanmayınız.
- **Doğru Cihazı Kullanınız** - Cihazı, amaçlandığı iş dışında herhangi bir iş için kullanmayınız.
- **Cihazı zorlamayın** - işi daha iyi yapacak ve tasarlandığı oranda yaralanma riski daha az olacaktır.
- **Boşta kalan Aletleri İç Mekanda Saklayın** - Aletler, kullanılmadığı zaman iç mekanda kuru, yüksek veya kilitli bir yerde, çocukların ulaşamayacağı bir yerde saklanmalıdır.
- **Cihazı Özenle Bakımını Yapın** - En iyi performans için ve yaralanma riskini azaltmak için temiz tutun. Aksesuarları değiştirmek için talimatları takip ediniz. Cihaz kablosunu inceleyin ve hasar görmesi halinde, yetkili Hizmet Merkezi tarafından tamir ettiriniz. Kulpları kuru, temiz tutun ve yağ ve gresten arındırınız.
- **Hasarlı Parçaları Kontrol Ediniz** - Cihazı daha fazla kullanmadan önce, hasalanmış bir koruyucu veya başka bir parça, düzgün çalışıp çalışmayacağını ve amaçlanan işlevini yerine getireceğini belirlemek için dikkatlice kontrol edilmelidir. Hareketli parçaların hizalanmasını, hareketli parçaların bağlanmasını, parçaların kırılmasını, montajını ve çalışmasını etkileyebilecek diğer koşulları kontrol ediniz. Hasarlanmış bir koruyucu veya diğer parça, bu kılavuzda başka bir yerde belirtilmediği sürece yetkili bir servis merkezi tarafından uygun şekilde onarılmalı veya değiştirilmelidir.
- **Tank kapağının tam yerine yerleştirilmemesi durumlarında sızıntıyı önlemek için tankı sabit tutunuz.**

Pil kartuşu ile ilgili önemli güvenlik talimatları

1. **Pil kartuşunu kullanmadan önce tüm talimatları (1) pil şarj aleti, (2) pil ve (3) pili kullanan ürün üzerindeki uyarı işaretlerini okuyun.**
2. **Pil kartuşunu demonte etmeyin ya da kurcalamayın.** Bu; yangın, aşırı ısı ya da patlama ile sonuçlanabilir.
3. **Çalışma süresi aşırı derecede kısalsa cihazı derhal durdurun.** Aşırı ısınma, yanık ve hatta patlama riski meydana gelebilir.
4. **Elektrolit gözlerinize girerse temiz suyla yıkayın ve derhal tıbbi tedavi alın.** Görme duyunuzu kaybedebilirsiniz.
5. **Pil kartuşunu kısa devre etmeyin:**
 - (1) Kutuplara herhangi bir iletken malzemeyle dokunmayın.
 - (2) **Pil kartuşunu içinde çiviler, madeni paralar gibi metal cisimlerin olduğu kaplarda saklamayın.**
 - (3) **Pil kartuşunu suya veya yağmura maruz bırakmayın.**

Pilin kısa devre olması, fazla akım geçişine, aşırı ısınmaya, yanıklara ve hatta delinmeye yol açabilir.

6. **Aleti ya da pil kartuşunu sıcaklığın 50 °C'ye (122 °F) ulaşabileceği veya bu sıcaklığı aşabileceği yerlerde saklamayın ve kullanmayın.**
7. **Ciddi bir şekilde hasar görmüş veya tamamen yıpranmış olsa bile pil kartuşunu yakmayın.** Pil kartuşu ateşe atıldığında patlayabilir.
8. **Pil kartuşunu çivilemeyin, kesmeyin, çarpmayın, fırlatmayın, düşürmeyin ya da sert bir nesneyi pil kartuşuna vurmayın.** Bu türde bir davranış; yangın, aşırı ısı ya da patlama ile sonuçlanabilir.
9. **Hasarlı bir pili kullanmayın.**
10. **Cihazdaki lityum iyon piller Tehlikeli Maddeler Mevzuatı şartlarına tabidir.**

Örn. üçüncü firmalar, nakliye acentaları tarafından ticari nakliye işlemlerinde ambalajlama ve etiketleme ile ilgili özel şartlara uyulmalıdır. Gönderilen ürünün hazırlığında bir tehlikeli madde uzmanına başvurulması gerekmektedir. Lütfen aynı zamanda daha detaylı ulusal yönetmeliklere uyun. Açık kontak uçlarını bantlayın veya maskeleyin ve pili ambalaj içinde hareket edemeyecek şekilde sarın.

11. **Pil kartuşunu imha ederken, cihazdan çıkarın ve güvenli bir yere atın.** Pilin imhası ile ilgili yerel yönetmeliklerinize uyun.
12. **Bu pilleri sadece Makita tarafından belirtilen ürünlerle birlikte kullanın.** Pillerin uygun olmayan ürünlere takılması yangın, aşırı ısınma, patlama veya elektrolit kaçağına yol açabilir.
13. **Cihaz uzun bir süre kullanılmayacaksa pil cihazdan çıkarılmalıdır.**
14. **Kullanım sırasında ve sonrasında pil kartuşu, yanıklara ya da düşük sıcaklık yanıklarına yol açabilecek şekilde ısınabilir.** Sıcak pil kartuşlarını tutarken dikkatli olun.
15. **Yanıklara yol açabilecek kadar ısınmış olabileceği için kullanımdan hemen sonra alet kutbuna dokunmayın.**
16. **Pil kartuşunun kutuplarına, deliklerine ve kanallarına parçacıkların, tozun ya da toprağın yapışmasına izin vermeyin.** Bu durum, yetersiz performans ya da aletin veya pil kartuşunun bozulması ile sonuçlanabilir.
17. **Alet, yüksek gerilimli elektrik güç hatlarının yakınında kullanımı desteklemediği sürece pil kartuşunu, yüksek gerilimli elektrik güç hatlarının yakınında kullanmayın.** Bu durum, arıza ya da aletin veya pil kartuşunun bozulması ile sonuçlanabilir.
18. **Pili, çocuklardan uzakta tutun.**

BU TALİMATLARI SAKLAYIN.

⚠DİKKAT: Yalnızca orijinal Makita pilleri kullanın. Orijinal olmayan veya değiştirilmiş Makita pillerinin kullanımı pilin patlamasına ve yangın, kişisel yaralanma ve hasara yol açabilir. Ayrıca Makita cihazı ve şarj cihazı için geçerli Makita garantisini geçersiz hale getirir.

Maksimum pil ömrünü korumak için ipuçları

1. **Pil kartuşunu tamamen deşarj olmadan önce şarj edin.** Düşük şarj uyarısını gördüğünüzde her zaman aletin çalışmasını durdurun ve pil kartuşunu şarj edin.
2. **Tamamen şarj edilmiş bir pil kartuşunu asla tekrar şarj etmeyin.** Aşırı şarj pil ömrünü kısaltır.
3. **Pil kartuşunu 10 °C - 40 °C (50 °F - 104 °F) arasındaki oda sıcaklığında şarj edin.** Sıcak bir pil kartuşunu şarj etmeden önce soğumaya bırakın.
4. **Pil kartuşunu kullanılmıyorken kartuşu, aletten ya da şarj cihazından çıkarın.**
5. **Pil kartuşunu uzun süre kullanmayacaksanız (altı aydan fazla) şarj edin.**

PİLİ BAHÇE PÜSKÜRTME KULLANIMI VE BAKIMI

1. Pili bahçe püskürtücü, Makita lityum iyon pil kartuşu ile çalışabilir. Diğer pillerin kullanılması yangın riski oluşturabilir. Pilleri sadece belirtilen şarj cihazıyla şarj edin. Bir pil türü için uygun olabilecek bir şarj cihazı, başka bir pille birlikte kullanıldığında yangın riski oluşturabilir.
2. Pili takarken veya çıkarırken, kablosuz bahçe püskürtücüsünü daima düz ve sabit bir yüzeye yerleştirin.
3. Bu cihazın üreticisi tarafından önerilmeyen pilleri, eklentileri veya aksesuarları kullanmayınız. Tavsiye edilmeyen pillerin, ataşmanların veya aksesuarların kullanılması ciddi kişisel yaralanmalara neden olabilir.

MONTAJ

⚠ DİKKAT:

Makinede herhangi bir çalışma yapmadan önce daima makinenin kapalı olduğundan ve pil kartuşunun çıkarıldığından emin olunuz.

⚠ DİKKAT:

Makineyi çalıştırırken sıvının sızması için tüm parçaların güvenli bir şekilde monte edildiğinden emin olunuz.

Püskürtme çubuğunun montajı

1. Kapağı saptan çıkarınız.
2. O-ring'in yerinde olduğundan emin olun, ardından püskürtme çubuğunu sapın üzerine geçirin ve iyice sıkınız. Şekil 1'e bakınız.
3. Uzatma somununu gevşetin ve püskürtme çubuğunu istenen uzunluğa kadar çekiniz.
4. Uzatma somununu tekrar sıkınız.

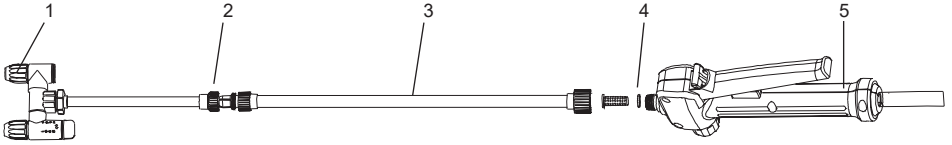

1	Ayarlanabilir püskürtme başlığı	2	Uzatma Somunu
3	Püskürtme çubuğu	4	O-ring
5	Kulp		

Şekil 1

Omuz askılığı

Omuz askısını şekilde gösterildiği gibi makinenin askılarına takınız. Şekil 2'e bakınız.

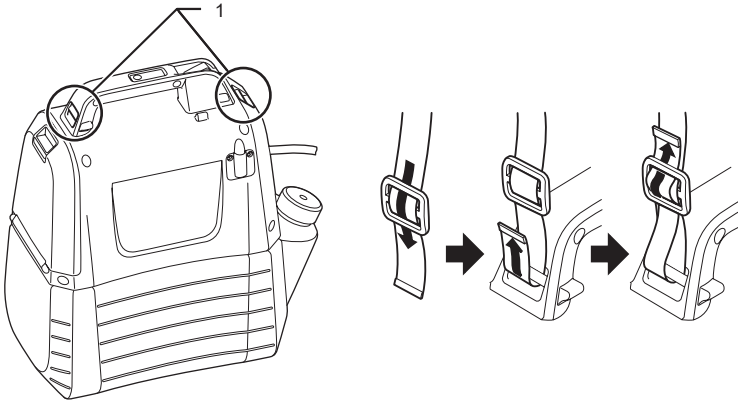

1	Askı
---	------

Şekil 2

İŞLEYİŞLE İLGİLİ AÇIKLAMA

⚠ DİKKAT:

Makinedeki işlevi ayarlamadan veya kontrol etmeden önce daima makinenin kapalı olduğundan ve pil kartuşunun çıkarıldığından emin olunuz.

Pil kartuşunu takma veya çıkarma

⚠ DİKKAT:

- Pil kartuşunu takmadan veya çıkarmadan önce daima makineyi kapatınız.
- Pil kartuşunu takarken veya çıkarırken makineyi ve pil kartuşunu sıkıca tutunuz. Makineyi ve pil kartuşunu sıkıca tutmamanız, ellerinizden kaymasına ve makinenin ve pil kartuşunun hasar görmesine ve kişisel yaralanmalara neden olabilir.
- Pil kartuşunu takarken güç kullanmayınız. Kartuşu kolayca kaymıyorsa doğru yerleştirilmemiş demektir.

Pil kartuşunu takmak için kilitleme kolunu aşağı çekin ve ardından pil kapağını açınız. Pil kartuşu üzerindeki dili yuva içindeki oluğa hizalayın ve yerine kaydırın. Küçük bir tık sesi ile yerine kilitlenene kadar tam olarak yerleştiriniz. Şekil 3'e bakınız.

Pil kartuşunu çıkarmak için, butona basarken kartuşu makineden kaydırın. Şekil 4'e bakınız.

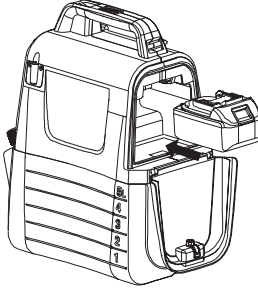

Şekil 3

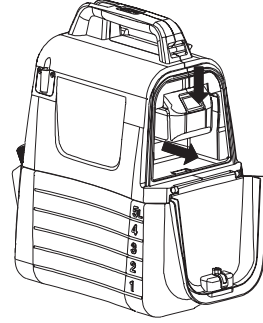

Şekil 4

Kalan pil kapasitesini gösterilmesi

Kalan pil kapasitesini göstermek için makinedeki kontrol düğmesine basınız. Gösterge lambaları birkaç saniye yanar. Şekil 5'e bakınız.

Gösterge lambaları		Kalan pil kapasitesi
İşıklı	Kapalı	
■ ■ ■		50 % to 100 %
■ ■ □	□	30 % to 50 %
■ □ □	□ □	0 % to 30 %

NOT:

- Kullanım koşulları ve ortam sıcaklığına bağlı olarak gösterge gerçek kapasiteden çok az farklı olabilir.

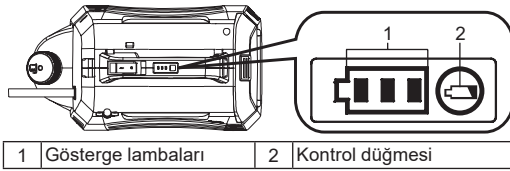

Şekil 5

Makine / pil koruma sistemi

Makine bir koruma sistemi ile donatılmıştır. Bu sistem, makine ve pil ömrünü uzatmak için motora giden gücü otomatik olarak keser. Makine veya pil aşağıdaki koşullardan birinin altına yerleştirilir ise, makine çalışma sürecinde otomatik olarak duracaktır.

- Aşırı yük koruması : Makine anormal seviyede yüksek akım çekmesine neden olacak şekilde çalıştırıldığında, makine herhangi bir gösterge olmadan otomatik olarak durur. Bu durumda, makineyi kapatın ve makinenin aşırı yüklenmesine neden olan uygulamayı durdurunuz. Sonradan yeniden başlatmak için makineyi açın.
- Aşırı boşalma koruması: Pil kapasitesi azaldığında, makine otomatik olarak durur. Anahtarlar çalıştırıldığında makine çalışmazsa, pil kartuşunu makineden çıkarın ve şarj ediniz.





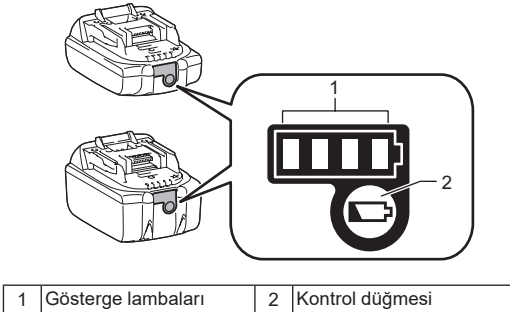

Kalan pil kapasitesinin gösterilmesi

Yalnızca göstergeli pil kartuşları için



Şekil 6

Kalan pil kapasitesini göstermek için pil kartuşu üzerindeki kontrol tuşuna basın. Gösterge lambaları birkaç saniye boyunca yanacaktır.

Gösterge lambaları		Kalan kapasite
 Işıklı	 Kapalı	
		%75 ila %100
		%50 ila %75
		%25 ila %50
		%0 ila %25

NOT: Kullanım koşulları ve ortam sıcaklığına bağlı olarak gösterge gerçek kapasiteden çok az farklı olabilir.

NOT: İlk (en soldaki) gösterge lambası, batarya koruma sistemi çalıştığında yanıp söner.

Karışım



UYARI! Her zaman kullanım, temizlik ve depolama için Ürün etiketlerinde yazılı üreticinin kimyasal talimatlarına uyunuz. Her kullanımdan sonra, bu kılavuzun bakım ve temizlik bölümündeki talimatları takip ederek iyice temizleyiniz. Kimyasallar çocukların erişemeyeceği yerlerde saklanmalıdır. Bunu yapmamak ciddi kişisel yaralanmalara neden olabilir.



UYARI! ÜRÜN, YABANI OT ÖLDÜRÜCÜLER, FUNGİSİTLER, BÖCEK ÖLDÜRÜCÜLER VE GÜBRELER GİBİ TÜKETİCİ SINIFI EV VE BAHÇE KİMYASALLARININ PÜSKÜRTÜLMESİ İÇİN TASARLANMIŞTIR.



DİKKAT: Tankta daha önce kullanılan herhangi bir kimyasalın kalmadığından emin olunuz. Eğer öyleyse, zararlı gaz üreten kimyasal reaksiyon ortaya çıkabilir.



BİLGİ: Tankı fazla doldurmayın. Bunu yapmak makineye zarar verebilmektedir.



BİLGİ: Püskürtülecek sıvılar su kadar ince olmalıdır. Daha kalın sıvılar düzgün şekilde püskürtülemez.

1. Tanka kimyasal sıvı eklemeden önce pili çıkarınız.
 2. Tankı sıkıca tutun ve motor gövdesini tanktan ayırmak için saat yönünün tersine çeviriniz. Şekil 7'e bakınız.
 3. Ölçüm kabını sökünüz ve çıkarınız.
 4. Önerilen sıvıyı ölçünüz. Kap 50 ml'ye (2 oz) kadar sıvı ölçmek için kullanılabilir. Şekil 8'e bakınız.
 5. Sıvıyı, tankın dolum deliğinden bir ölçüm kabı ile dikkatlice tanka dökünüz. Ayrıca kimyasal sıvıyı suda tamamen ayrı bir kaptaki eritebilir ve ardından tanka boşaltabilirsiniz. Tankın içine her zaman, ölçüm kabı depolaması için olan küçük açıklık yerine tankın doldurma açıklığından kimyasal sıvı dökünüzden emin olun. Tank doldurma süzgecinin yerinde olduğundan emin olunuz. Şekil 9'e bakınız.
 6. Ölçüm kabını temiz su ile durulayınız.
 7. Güvenli bir şekilde sıkıldığında emin olarak kapağı yeniden takın.
 8. Hortumu tank doldurma süzgecinin girintili kısmına yerleştirin. Şekil 10'e bakınız.
 9. Motor gövdesini tanka tekrar takın ve "kilit" için saat yönünde döndürünüz. Şekil 11'e bakınız.
- * Konteyner dahil değildir.

Şekil 7

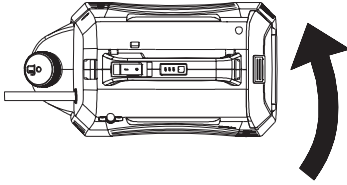

Şekil 8

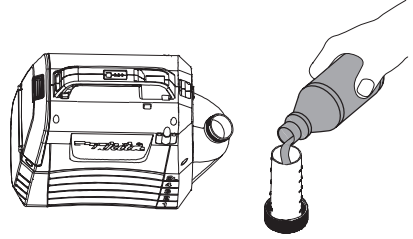

Şekil 9

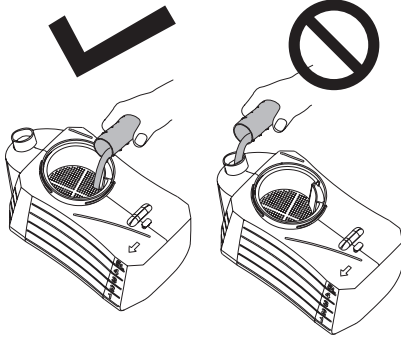

Şekil 10

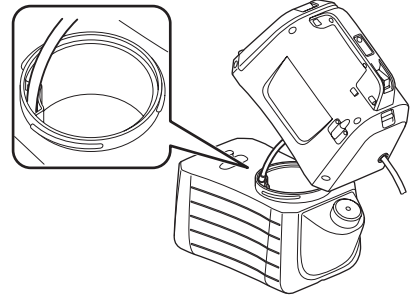

Şekil 11

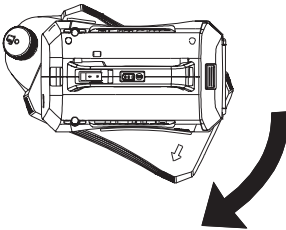

ÇALIŞMA ŞEKLİ



UYARI! Yangın veya patlama riski. Püskürtme alanı iyi havalandırılmış ve kıvılcımlardan veya alevlerden uzak olmalıdır.

⚠ DİKKAT:

Makineyi çalıştırırken, omuz kemerini omzunuza sıkıca koyduğunuzdan emin olunuz.

Makineyi açma / kapama

1. Makineyi çalıştırmadan önce koruyucu gözlük ve diğer güvenlik ekipmanlarını takınız.
2. Makineyi başlatmak için Açma / kapama butona basınız.
3. Püskürtmeye başlamak için kolu basılı tutunuz. Şekil 12'e bakınız.
4. Püskürtmeyi durdurmak için kolu serbest bırakınız.

Hedefe kilitlenmek

Kilitleme özelliği, sürekli püskürtme için veya geniş bir alanı kaplarken uygundur.

1. Kilitlemek için, kolu aşağıya bastırın ve kilit butonu geriye doğru çekin, ardından kolu bırakınız. Şekil 13'e bakınız.
2. Kilitli açmak için, kola basın ve kilit butonu ileri itiniz.

Not: PİL takımını makineye takmadan önce kolun kilitleti konumda olmadığından emin olunuz.

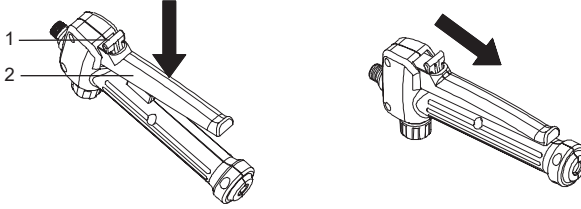

1	Kilit düğmesi	2	Kaldıraç, kol
---	---------------	---	---------------

Şekil12

Şekil13

Tek başlı moda ayarlama

1. Makineyi tek başlı mod olarak kullanmak için musluğu "lock" tarafına çeviriniz. Şekil 14'e bakınız.

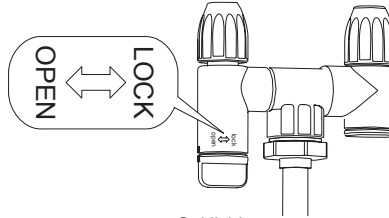

Şekil 14

Ayarlama sprey

Ayarlanabilir nozül başlığı sıvının atomizesi veya püskürtmesi için kullanılabilir.

1. PİL grubunu makineden çıkarınız.
2. Eğer sıvının atomizesi gerekirse ayarlanabilir nozül başlığının sıkılması gerekir.
3. Eğer sıvının püskürtmesi gerekirse ayarlanabilir nozül başlığının gevşetilmesi gerekir.

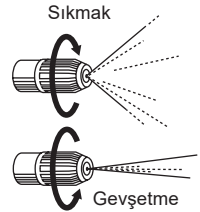



DİKKAT

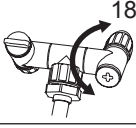

- 180°'yi aşan musluğu ters çevirmeyin. Dağıtıcı deliği kırılabilir.
- Hatalı püskürtmeyi önlemek için, nozul standına koyarken yanlışlıkla nozul koluna dokunmayınız.
- Tankın içinde uzun süre kimyasal kalıntı bırakmayınız.
Bu parçalara zarar verir ve ürünün ömrünü kısaltır.

Püskürtme



UYARI! Kullanım sırasında üniteyi kesinlikle yere koymayınız. Makinenin ve pilin her zaman ıslanmasını önleyiniz. Ünitenin yakınında veya doğrudan püskürtmeyiniz.

1. Püskürtme nozulünü doğrudan püskürtmek istediğiniz bitkilere veya nesnelere yönlendirin.
2. Kesinlikle çubuğun püskürtme ucunu kendinize veya başkalarına doğrultmayınız.
3. Sıçramaya dikkat ediniz, spreyin size geri sıçramasını önlemek için püskürtülen nesneden yeterince uzakta durunuz.
4. Kesinlikle insanlara veya hayvanlara doğru püskürtmeyin; daima rüzgar yönünde püskürtünüz.
5. Rüzgarlı günlerde püskürtmekten kaçınınız. Sprey yanlışlıkla püskürtülmemesi gereken bitkilere veya nesnelere püskürtülebilir.

BAKIM VE TEMİZLİK

DİKKAT:

Muayene veya bakım yapmaya başlamadan önce daima makinenin kapalı ve pil kartuşunun çıkarılmış olduğundan emin olunuz.

Ürünün GÜVENLİK ve GÜVENİLİRLİĞİNİ korumak için onarım ve bakımlar her zaman Makita yedek parçaları kullanılarak Makita Yetkili ya da Fabrika Servis Merkezleri tarafından yapılmalıdır.

BAKIM



UYARI! Ciddi yaralanmaları önlemek için, temizlik yaparken veya herhangi bir bakım yaparken daima pil takımını makineden çıkarınız.



UYARI! Her zaman yan siperleri olan göz koruması veya ANSI Z87.1 ile uyumlu gözlükler takınız. Bunu yapmamak, sıvıların gözlerinize girmesine ve ciddi yaralanmalara neden olabilir.



UYARI! Bakım yaparken sadece aynı yedek parçaları kullanın. Başka parçaları kullanmak bir tehlike oluşturmak veya Ürünün hasar görmesine neden olabilir.



UYARI! Herhangi bir zamanda fren sıvıları, benzin, nüfuz eden yağlar vs.'nin plastik parçalarla temas etmesine izin vermeyin. Kimyasallar plastiğe zarar verebilir, zayıflatabilir veya tahrip edebilir, bu da ciddi yaralanmalara yol açabilir.



BİLGİ: Vidalar, somunlar, civatalar, kapaklar vb.gibi hasarlı, eksik veya gevşek parçalar için tüm ürünü periyodik olarak kontrol ediniz. Tüm bağlantı elemanlarını ve kapakları sıkıca sıkın ve tüm eksik veya hasarlı parçalar değiştirilene kadar bu ürünü çalıştırmayınız. Lütfen yardım için müşteri hizmetleri veya yetkili bir servis merkezi ile iletişime geçin.



BİLGİ: Asla benzin, tiner, alkol veya benzeri madde kullanmayın. Renk verme, deformasyon veya çatlaklar meydana gelebilir.

GENEL BAKIM: Plastik parçaları temizlerken solvent kullanmaktan kaçınınız. Çoğu plastik, çeşitli ticari çözücü türlerinin neden olduğu hasara karşı hassastır ve kullanımları nedeniyle zarar görebilir. Kir, toz, yağ, gres vb. Temizlemek için temiz giysiler kullanınız.

ÜNİTENİN TEMİZLENMESİ



UYARI! Kimyasalları her zaman uygun şekilde saklayınız ve atınız. Kirlenmiş durulama suyunun bertarafı yerel yönetmeliklere ve kanunlara göre yapılmalıdır.

TANK BOŞALTMA

Püskürtme işleminden sonra tankta herhangi bir sıvı kalırsa, temizlemeden önce tank boşaltılmalıdır.

- Pili takımını çıkarınız.
- Motor gövdesini tanktan çıkarınız.
- İçeriği doldurma alanından boşaltın.

NOT: Kimyasal sıvıyı tankta saklamayınız. Tankta kimyasal sıvı saklamayın.

TANKIN TEMİZLENMESİ

• Tankı yaklaşık üçte bir oranında temiz suyla doldurun. Az miktarda hafif ev deterjanı eklenebilmektedir.

NOT: Tankı temizlemek için keskinlikle yanıcı kimyasallar veya aşındırıcı temizlik maddeleri kullanmayınız.

- Tankın dışını temiz ve kuru bir bezle siliniz.
- Motor muhafazasını tanka yeniden takınız.
- Pili takımını yeniden takın. Tank boşalana kadar püskürtünüz. Spreyi, sprey çözeltisi tarafından zarar görmeyecek bir alana yönlendirdiğinizden emin olunuz.
- Temiz su ile tekrar doldurun ve prosedürü tekrarlayınız. Tankı bir kereden fazla durulamak, daha sonra yukarıda belirtildiği gibi tekrar boşaltmak gerekebilir.
- Parçaları yeniden takmadan ve üniteyi saklamadan önce tüm parçaların tamamen kurumasına izin veriniz.

NOZUL TEMİZLEME

Nozul takılı hale gelirse, temizlemek için aşağıdaki adımları kullanın.

- Pili takımını çıkarınız.
- Püskürtme çubuğunun ayarlanabilir püskürtme kafasından nozul kapağını sökünüz ve çıkarınız.
- Kirleri temizlemek için ağızta deliklerden küçük bir tel yardımı ile temizleme yapınız. Daha sonra temiz su ile yıkayınız. Şekil 15'e bakınız.
- Ayarlanabilir püskürtme kafasını temiz ve kuru bir bezle silin ve meme kapağını ayarlanabilir püskürtme kafasına tekrar takınız.

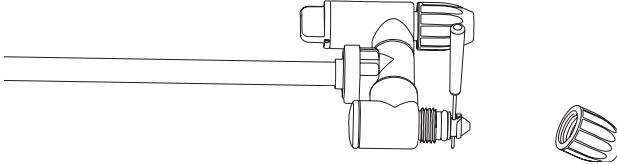

Şekil 15

POMPANIN TEMİZLENMESİ

Püskürtme aleti sıvıyı tanktan çekemezse veya ilk kullanımda veya uzun süreli depolamadan sonra sıvıyı püskürtmezse. Pompayı temizlemek için aşağıdaki prosedürleri takip ediniz:

1. Makineyi kapatın ve pili çıkarınız.
2. Püskürtme çubuğunu saptan çıkarınız.
3. Tankın boş olduğundan emin olmak için kalan sıvıyı boşaltın veya kalan sıvıyı başka bir kaba koyunuz.
4. Motor gövdesini tanktan ayırın ve ters çeviriniz. Şekil 16'e bakınız.
5. Su giriş deliğini açmak için kırmızı kapağı sökün ve ardından deliği su musluğuna bağlayınız. O-ring'in kırmızı kapağın içine yerleştirildiğinden emin olunuz.
6. Su musluğunu yavaşça açın ve aynı anda aşağı doğru bastırarak pompaya yapışmış kalıntıları suyun dışarı atmasını sağlayınız. Şekil 17'e bakınız.
7. Su musluğunu çıkarın ve kırmızı kapağı tekrar sıkınız. Kapağın içindeki O-ringin yerinde olduğundan emin olunuz.

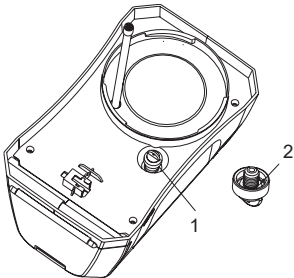

1	kırmızı kapak	2	O-ring
---	---------------	---	--------

Şekil 16

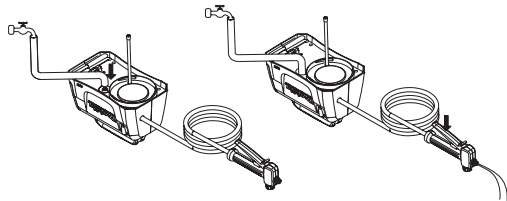

Şekil 17

OPSIYONEL AKSESUARLAR

DİKKAT:

Bu aksesuarlar veya eklentilerin, bu kılavuzda belirtilen Makita ürününüzle kullanılması tavsiye edilir. Diğer aksesuarlar veya ataşmanların kullanımı kişisel yaralanma riski oluşturabilir. Aksesuar veya ataşmanı sadece belirtilen amaçla kullanın.

Bu aksesuarlarla ilgili daha fazla bilgi için yardıma ihtiyacınız olursa yerel Makita Servis Merkezimize danışın.

- Makita orijinal pil ve şarj cihazı.

NOT:

- Listedeki bazı öğeler ürün paketine standart aksesuarlar olarak dahil edilebilir. Ülkeden ülkeye değişebilir.

SVENSKA (Originalinstruktioner)

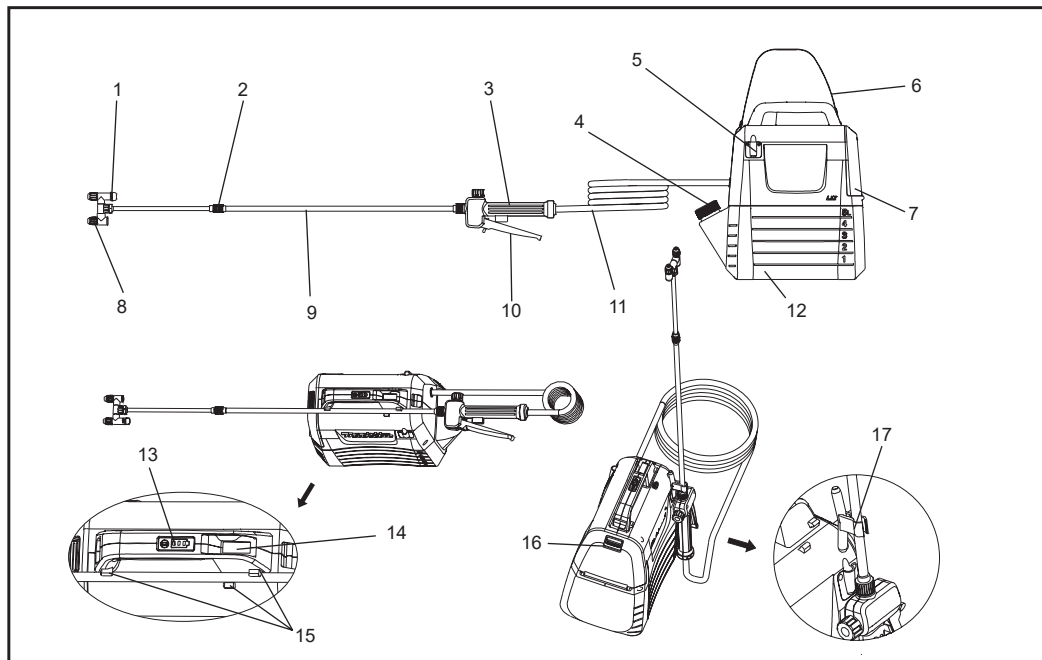

1	Huvudkran för brytare	2	Förlängningsmutter	3	Handtag	4	Mätkopp
5	Sprutstavs konsol	6	Axelband	7	Batterilock	8	Justerbart spruthuvud
9	Sprutstav	10	Spak	11	Slang	12	5L tank
13	Indikatorlampor	14	På/av knapp	15	Sprutstavs hållare	16	Låsspak
17	Krok (för att fästa sprutstaven)	-	-	-	-	-	-

SPECIFIKATIONER

Modell		DUS054
Märkspänning		D.C. 18 V
Tankkapacitet		5 L
Slangslängd		1,7 m
Total utdragbar längd		50 - 70 cm
Munstyckes typ		2-huvud (som kan växlas till 1 huvud)
Max. arbetstryck		0,3 MPa
Arbetstryck med standardmunstycke	Max.	Cirka 0,26 Mpa
	Min.	Cirka 0,13 Mpa
Flödeshastighet med standardmunstycke	Max.	Cirka 0,91 L/min
	Min.	Cirka 0,47 L/min
Munstycksskruv		G 1/4"
Mått (l × b × h)		343 × 182 × 368 mm
Nettovikt		3,2 - 3,5 kg

- På grund av vårt pågående program för forskning och utveckling kan dessa specifikationer komma att ändras utan föregående varning.
- Specifikationerna kan variera från land till land.
- Vikten kan variera beroende på tillbehör, inklusive batterikassetten. Den lättaste och tyngsta kombinationen, enligt EPTA-procedur 01/2014, visas i tabellen.

Tillämplig batterikassett och laddare

Batterikassett	BL1820B / BL1830B / BL1840B / BL1850B / BL1860B
Laddare	DC18RC / DC18RD / DC18RE / DC18SD / DC18SE / DC18SF / DC18SH











*Vissa av batterikassetterna och laddarna ovan kanske är inte tillgängliga, beroende på din region.

⚠ VARNING: Använd bara batterikassetter och laddare som anges ovan. Användning av andra batterikassetter och laddare kan orsaka skador och/eller brand.

⚠ VARNING: Använd inte en strömförsörjning med sladd, t.ex. batteriadapter eller bärbara nättaggregat med denna maskin. Kabeln till en sådan strömförsörjning kan hindra driften och leda till personskador.

Symboler

Följande är det symboler som används för utrustningen. Säkerställa att du förstår deras mening innan användning.

	Använd hörselskydd.		Varning	 <p>Gäller endast inom EU P.g.a. förekomsten av farliga komponenter i utrustningen kan avfall innehållande elektrisk och elektronisk utrustning, ackumulatörer och batterier ha negativ inverkan på miljön och människors hälsa. Kassera inte elektriska och elektroniska apparater eller batterier ihop med hushållsavfall! I enlighet med EU-direktiven om avfall som utgörs av eller innehåller elektrisk och elektronisk utrustning och om batterier och ackumulatörer och förbrukade batterier och ackumulatörer, och dess införlivande i nationell lagstiftning, bör förbrukad elektrisk och elektronisk utrustning, batterier och ackumulatörer förvaras separat och transporteras till en särskild uppsamlingsplats för kommunalt avfall, som drivs i enlighet med regelverket för miljöskydd. Detta anges av symbolen med den överkryssade soptunnan på hjul som sitter på utrustningen.</p>
	Använd andningsmask.		Använd skyddsglasögon.	
	Använd skyddsskor.		Använd skyddshandskar.	
	Undvik att använda sprutan i regnet eller lämna den utomhus när det regnar.			
	Läs instruktionsboken.			
	Håll personerna som står vid sidan på avstånd vid sprutning.			

AVSEDD ANVÄNDNING

Denna maskin är avsedd för att spruta.

Buller

Den typiska A-viktade bullernivån bestämd enligt EN62841-1:

Ljudtrycksnivå (L_{pA}): 70 dB (A) eller lägre
Måttolerans (K): 3 dB (A)

OBS: Det eller de deklarerade bullernivåerna har uppmätts i enlighet med en standardtestmetod och kan användas i jämförelsen av ett verktyg med ett annat.

OBS: Det eller de deklarerade bullernivåerna kan också användas i en preliminär bedömning av exponeringen.

⚠ VARNING: Använd hörselskydd.

⚠ VARNING: Bulleremissionen vid elverktygets faktiska användning kan skilja sig från det eller de deklarerade värdena beroende på hur verktyget används, särskilt vilken typ av arbetsstycke som bearbetas.

⚠ VARNING: Se till att identifiera säkerhetsåtgärder för att skydda operatören med utgångspunkt i en uppskattning av exponeringen under de faktiska användningsförhållandena (med hänsyn till alla delar av driftscykeln, till exempel när verktyget stängs av och när det går i tomgång förutom utlösningstiden).

Vibration

Det totala vibrationsvärdet (treaxlad vektorsumma) bestämt enligt EN62841-1:

Arbetsläge: drift utan last
Vibrationsemission (a_{r1}): 2,5 m/s² eller lägre
Måttolerans (K): 1,5 m/s²

OBS: Det eller de deklarerade totalvärdena av vibrationen har uppmätts i enlighet med en standardtestmetod och kan användas i jämförelsen av ett verktyg med ett annat.

OBS: Det eller de deklarerade totalvärdena av vibrationen kan också användas i en preliminär bedömning av exponeringen.

⚠ VARNING: Vibrationsemissionen vid elverktygets faktiska användning kan skilja sig från det eller de deklarerade värdena beroende på hur verktyget används, särskilt vilken typ av arbetsstycke som bearbetas.

⚠ VARNING: Se till att identifiera säkerhetsåtgärder för att skydda operatören med utgångspunkt i en uppskattning av exponeringen under de faktiska användningsförhållandena (med hänsyn till alla delar av driftscykeln, till exempel när verktyget stängs av och när det går i tomgång förutom utlösningstiden).

EG-försäkran om överensstämmelse

Endast för EU-länder

EG-försäkran om överensstämmelse ingår som bilaga A till denna bruksanvisning.

VARNING

Denna apparat får lov att användas av barn från 8 år och uppåt samt av personer med nedsatt fysisk, sensorisk eller mental förmåga eller med bristande erfarenhet och kunskap om de noggrant övervakas eller instrueras om hur apparaten ska användas på ett säkert sätt och förstår vilka risker som är förbundna med apparatens användning. Barn får inte leka med apparaten. Barn får inte rengöra apparaten eller utföra servicearbeten på den om de inte övervakas noga.

Allmänna säkerhetsvarningar för elverktyg

⚠ VARNING: Läs alla säkerhetsvarningar, instruktioner, illustrationer och specifikationer som medföljer detta elverktyg. Underslåtenhet att följa alla instruktioner nedan kan orsaka elektriska stötar, brand och/eller allvarlig skada.

Spara alla varningar och instruktioner för framtida bruk.

Termen "elverktyg" i varningarna avser det eldrivna (med sladd) elverktyget eller det batteridrivna (sladdlösa) elverktyget.

Arbetsyta säkerhet

1. Håll arbetsytan ren och väl upplyst. Stökiga eller mörka områden ökar risken för olyckor.
2. Använd inte elverktyg i explosiva miljöer, t.ex. i närheten av lättantändliga vätskor, gaser eller damm. Elverktyg orsakar gnistor som kan antända damm eller ångor.
3. Håll barn och kringstående på avstånd vid arbete med elverktyg. Distractioner kan göra att du tappar kontrollen över verktyget.

Elektrisk säkerhet

1. **Elverktygets kontakt måste överensstämma med eluttaget. Modifiera inte kontakten på något sätt. Använd inte kontaktadaptrar med jordade elverktyg.** Ej modifierade kontakter och motsvarande uttag minskar risken för elektriska stötar.
2. **Undvik kroppskontakt med jordade ytor som rör, element, spisar och kylskåp.** Risken för elektriska stötar ökar om din kropp är jordad.
3. **Utsätt inte elverktyg för regn eller fukt.** Vatten som tränger in i ett elverktyg ökar risken för elektriska stötar.
4. **Var försiktig med sladden. Använd aldrig sladden för att bära, dra i eller koppla ur elverktyget. Håll sladden borta från värme, olja, skarpa kanter eller rörliga delar.** Skadade eller snärjda elkablar ökar risken för elstötar.
5. **Om du använder ett elverktyg utomhus kan du använda en lämplig skarvsladd för utomhusbruk.** En skarvsladd för utomhusbruk minskar risken för elektriska stötar.
6. **Om elverktyget måste användas i en fuktig plats ska jordfelsbrytare användas.** En jordfelsbrytare minskar risken för elektriska stötar.
7. **Elverktyg kan producera elektromagnetiska fält (EMF) som är oskadliga för användaren.** Användare av pacemaker och andra liknande medicintekniska produkter bör dock kontakta tillverkaren av sin apparat och/eller läkaren för råd innan användningen av detta elverktyg.

Personsäkerhet

1. **Var uppmärksam, kontrollera vad du gör och använd sunt förnuft när du använder ett elverktyg. Använd inte elverktyg när du är trött eller påverkad av droger, alkohol eller mediciner.** Ett ögonblick av uppmärksamhet medan du arbetar med elverktyg kan orsaka allvarliga personskador.
2. **Använd personliga skyddsutrustningar. Använd alltid skyddsglasögon.** Skyddsutrustningar som en dammmask, halkfria säkerhets skor, hjälm eller hörselskydd som används under lämpliga omständigheter minskar risken för personskador.
3. **Förhindra oavsiktlig start. Säkerställa att strömbrytaren är i av-läge innan man ansluter till strömkällan och/eller batterienheten, tar upp eller bär verktyget.** Att bära elverktyg med fingret på strömbrytaren eller att koppla in elverktyg med strömbrytaren på ökar risken för olyckor.
4. **Avlägsna alla nycklar innan du sätter på elverktyget.** Om nycklar lämnas anslutna till en roterande del på elverktyget kan detta orsaka personskador.
5. **Sträck dig inte för långt. Stå stadigt och se till att ha ordentligt fotfäste.** Detta hjälper dig att ha bättre kontroll över elverktyget i oväntade situationer.

6. **Klä dig rätt. Bär inte löst sittande kläder eller smycken. Håll hår och kläder borta från rörliga delar.** Lösa kläder, smycken eller långt hår kan fastna i rörliga delar.
7. **Om tillbehör ingår som ska anslutas för dammsugning och -uppsamling, ser du till att dessa är anslutna och används på rätt sätt.** Att använda dammuppsamling kan minska dammrelaterade faror.
8. **Låt inte förtrogenhet som erhålls genom frekvent användning av verktyg låta dig bli självbe-låten och strunta i verktygssäkerhetsprinciper.** En slarvig handling kan medföra allvarliga skador under några tiondelss sekunder.
9. **Använd alltid skyddsglasögon för att skydda dina ögon från skador vid användning av elverktyg. Glasögonen måste uppfylla ANSI Z87.1 i USA, EN 166 i Europa eller AS/NZS 1336 i Australien/Nya Zeeland. I Australien/Nya Zeeland är det lagligt att använda ansiktsskydd för att skydda ditt ansikte också.**

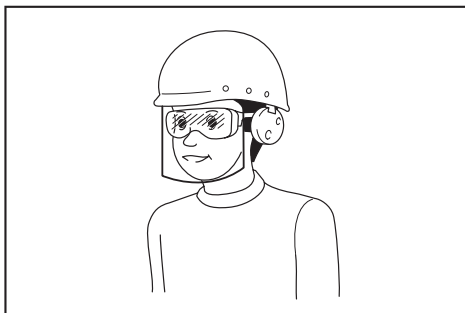

Det är en arbetsgivares ansvar att upprätthålla användningen av lämpliga säkerhetsutrustningar för verktygsoperatörerna och andra personer i den omedelbara arbetsytan.

Användning och skötsel av elverktyg

1. **Forcera inte elverktyget. Använd rätt elverktyg för ditt syfte.** Rätt elverktyg gör jobbet snabbare och säkrare i den hastighet som det är konstruerat för.
2. **Använd inte elverktyget om strömbrytaren inte fungerar.** Elverktyg som inte kan kontrolleras med strömbrytaren är farliga och måste repareras.
3. **Koppla ur kontakten från strömkällan och/eller ta bort batterienheten, om det är löstagbart, från elverktyget innan man gör några justeringar, byter tillbehör eller förvarar elverktyg.** Sådana säkerhetsåtgärder minskar risken för att elverktyget startas av misstag.
4. **Förvara elverktyg som lämnats på utom räckhåll för barn och låt inte personer som inte är bekanta med elverktyget eller dessa instruktioner använda elverktyget.** Elverktyg är farliga i händerna på utbildade användare.

5. **Underhåll elverktyg och tillbehör. Kontrollera för felriktade eller bundna rörliga delar, trasiga delar och andra tillstånd som kan påverka elverktyget när du använder det. Om det är skadat måste elverktyget repareras innan det används.** Många olyckor orsakas av dåligt underhållna elverktyg.
6. **Håll kapverktyg vassa och rena.** Väl underhållna verktyg med skarpa skärande delar lider mindre risk att bindas och är enklare att kontrollera.
7. **Använd elverktyget, tillbehör och verktygsinsatser etc. i enlighet med dessa instruktioner, med hänsyn till arbetsförhållandena och arbetet som ska utföras.** Att använda elverktyget i annat än deras avsedda syfte kan leda till en farlig situation.
8. **Bevara handtag och greppytor torra, rena och fria från olja och fett.** Håll handtag och greppytor möjliggör inte säker hantering och kontroll av verktyget i oväntade situationer.
9. **Använd inte arbetshandskar tillverkade av tyg som kan bli intrasslad vid användning av verktyget.** Trassel av arbetshandskar tillverkade av tyg i rörliga delar kan leda till personskada.

Användning och skötsel av batteriverktyg

1. **Ladda endast apparaten med en laddare som specificerats av tillverkaren.** En laddare som är lämplig för en typ av batterienhet kan skapa en brandrisk när den används med en annan batterienhet.
2. **Använd endast elverktyg med speciellt avsedda batterienheter.** Att använda andra batterienheter ökar risken för skada eller brand.
3. **När batterienheten inte används ska den hållas borta från andra metallföremål som gem, mynt, nycklar, spikar, skruvar eller andra små metallföremål som kan skapa kontakt mellan terminalerna.** En kortslutning av batteriterminalerna kan orsaka brännskador eller brand.
4. **Vid missbruk av apparaten kan vätska spruta ur från batteriet, undvik kontakt. Om kontakt oavsiktligt uppstår, spola med vatten. Om vätskan kommer i kontakt med ögonen bör dessutom läkarhjälp sökas.** Vätska som sprutar ur batteriet kan orsaka irritation eller brännskador.
5. **Om en batterienhet eller ett verktyg är skadad eller modifierad ska den inte användas.** Skadade eller modifierade batterier kan orsaka oförutsägbart beteende vilket kan leda till brand, explosion eller risk för skada.
6. **Utsätt inte en batterienhet eller ett verktyg för eld eller alltför höga temperaturer.** Exponering för eld eller temperaturer över 130 °C kan orsaka explosion.
7. **Följ alla laddningsinstruktioner och ladda inte batterienheten eller verktyget utanför det temperaturintervall som specificerats i instruktionerna.** Batteriet kan skadas och risken för brand öka om laddningen sker på ett otillbörligt sätt eller vid temperaturer utanför det specificerade intervallet.

Underhåll

1. **Få ditt elverktyg underhållet av en behörig reparatör endast med identiska reservdelar.** Detta säkerställer att elverktyget förblir säkert.
2. **Underhåll aldrig skadade batterienheter.** Service av batterienheter ska endast utföras av tillverkaren eller auktoriserade tjänsteleverantörer.
3. **Följ instruktionerna för smörjning och bytning av tillbehör.**

Säkerhetsvarningar för sladdlösa trädgårdsspruta

⚠ VARNING: Risk för brand eller explosion. Spruta inte brandfarliga vätskor såsom bensin. Leta efter denna symbolreferens på behållaren.

⚠ VARNING: En del sprejer som skapats av produkter vilken används med sprutan innehåller kemikalier som är kända för att orsaka cancer, fosterskada eller annan reproduktionsskada. Här är några exempel på dessa kemikalier:

- blandningar i gödningsmedel
 - blandningar i insekticider, herbicider och bekämpningsmedel;
 - arsenik och krom från kemiskt behandlat virke.
- Följ anvisningarna på behållare av alla sådana produkter. För att minska din exponering för dessa kemikalier, använd godkända säkerhetsutrustningar, t.ex. ansiktsmasker som är speciellt utformade för att filtrera bort sprejer, handskar och annan lämplig skyddsutrustning.

- **Läs igenom märkningen på originalbehållaren noggrant och följ anvisningarna innan du använder bekämpningsmedel eller andra sprejmaterial i sprutan.** Vissa sprejmaterial är farliga och bör inte användas i denna spruta, eftersom de kan skada sprutan och orsaka allvarliga kroppsskador eller saksksador.
- **Faror av elektriska stötar.** Spruta aldrig mot eluttag.
- **Det är förbjudet att använda kemikalier av kommersiell kvalitet eller kemikalier för kommersiella eller industriella ändamål.** Använd endast vattenbaserade gräsmattor och trädgårdskemikalier av konsumentkvalitet.
- **Häll inte varma eller kokande vätskor i tanken.** De kan försvaga eller skada slangen eller tanken.
- **Sprejområdet måste vara väl ventilerat.**
- **Undvik att spruta på blåsiga dagar.** Sprutningsmedel kan oavsiktligt blåsas på växter eller föremål som inte får sprutas.
- **Förvara sprutan i en säker och väl ventilerad inomhusmiljö medan vätsketanken är tom.**
- **Använd inte kaustika (alkaliska) självvuppvärmande eller frätande (syra) vätskor i denna spruta.** De kan korrodera metalldelar eller försvaga tanken och slangen.

- **Identifiera innehållet i kemikalien som sprutas. Läs alla säkerhetsdatablad (MSDS) och förpackningsetiketter som medföljer kemikalien.** Följ kemikalietylverkarens säkerhetsinstruktioner.
- **Lämna inte rester eller sprutningsmedel i tanken efter användning av sprutan.** Rengör sprutan efter varenda användning.
- **Rök inte i vid sprutanvändningen** eller spruta inte i närheten av gnistor eller eldslagor.
- **Risk för injektion.** Släpp inte ut direkt mot huden.
- **Lägg inte sprutan i vatten eller andra vätskor för att minska risken för elektriska stötar.** Undvik att lägga eller förvara sprutan så att den kan falla eller dras ned i ett badkar eller ett handfat.
- **Underhåll denna produkt. Inspektera både sprutans insida och utsida noggrant och granska komponenterna före varenda användning. Kontrollera om det finns spruckna samt försämrade slangar, läckage, igensatta munstycken och saknade eller skadade delar. Om produkten är skadad måste den repareras innan den används.** Många olyckor orsakas av dåligt underhållna produkter.
- **Koppla ur batteriet från enheten innan du tömmer, rengör eller förvarar sprutan.** Sådana säkerhetsåtgärder minskar risken för oavsiktlig start.
- **Använd alltid skyddsglasögon med sidoskydd eller skyddsglasögon märkta för att uppfylla ANSI Z87.1.** Underlåtenhet att göra det kan leda till att vätska kommer in i ögonen, vilket kan leda till allvarlig skada.
- **Skydda dina lungor. Använd ansikts- eller dammmask när du utnyttjar sprutan.** Det minskar risken för allvarlig personskada i enlighet med denna regel.
- **Batteriverktyg behöver inte anslutas till ett eluttag. Därför är de alltid i driftstillstånd. Var medveten om möjliga faror när du inte använder batteriverktyget eller när du byter tillbehör. Ta bort batterienheten när verktyget inte används.** Det minskar risken för elektrisk stöt, brand eller allvarlig personskada i enlighet med denna regel.
- **Placera inte batteriverktyg eller deras batterier i närheten av eld eller värme.** Detta minskar risken för explosion och eventuell skada.
- **Undvik att krossa, tappa eller skada batterienheten. Använd inte en batterienhet eller laddare som har tappats eller fått ett kraftigt slag.** Ett skadat batteri utsätts för explosion. Släng omedelbart ett tappat eller skadat batteri på ett lämpligt sätt.
- **Batterier kan explodera i närvaro av en antändningskälla, till exempel en kontrollampa.** För att minska risken för allvarlig personskada, använd aldrig någon sladdlös produkt i närvaro av öppen eld. Ett exploderat batteri kan driva skräp och kemikalier. Spola omedelbart med vatten vid exponering.
- **Ladda inte batteriverktyget på fuktiga eller våta platser.** Det minskar risken för elektriska stötar i enlighet med denna regel.
- **För att uppnå bästa resultat bör ditt batteriverktyg laddas på en plats där temperaturen är högre än 10 ° C (50 ° F) men lägre än 40 ° C (104 ° F).** För att minska risken för allvarlig personskada, förvara verktyget inte utomhus eller i fordon.
- **Under extrem användning eller vid temperaturförhållanden kan batteriläckage uppstå. Om vätska kommer i kontakt med huden, tvätta genast med tvål och vatten. Om vätska tränger in i ögonen, spola dem med rent vatten i minst 10 minuter och sedan kontakta omedelbart läkare för läkarvård.** Det minskar risken för allvarlig personskada i enlighet med denna regel.
- **Undvik att den batteridrivna apparaten utsätts för regn vid användning.**
- **Undvik att den batteridrivna apparaten utsätts för regn vid användning. Var försiktig när du hanterar batterier för att inte förkorta batteriets livslängd med ledande material som ringar, armband och nycklar.** Batteriet eller ledaren kan överhettas och orsaka brännskador.
- **Släng inte batterier i eld.** Cellen kan explodera. Kontrollera med lokala regler för speciella avfallsinstruktioner.
- **Öppna inte och gör ingen åverkan på batterierna.** Elektrolyt som läcker ut är frätande och kan orsaka skador på ögon eller hud. Det kan vara giftigt om det sväljs.
- **Undvik farlig miljö - Använd inte apparater på fuktiga eller våta platser.**
- **Använd rätt apparat - Använd inte apparaten för arbeten som den inte är avsedd för.**
- **Tvinga inte apparaten -** Det kommer att fungera bättre och med mindre sannolikhet för risk för skada i den hastighet som det är konstruerat för.
- **Förvara tomgångsapparater inomhus -** När apparater inte används ska de förvaras inomhus på torra och höga eller låsta platser - utom barnens räckhåll.
- **Underhåll apparaten försiktigt -** Håll den ren för bästa prestanda och för mindre risker för skador. Följ instruktionerna beträffande byte av tillbehör. Inspektera sladden och om den är skadad, låt en auktoriserad serviceverkstad reparera den . Bevara handtag torra, rena och fria från olja och fett.
- **Kontrollera skadade delar -** Innan ytterligare användning av apparaten bör ett skydd eller en annan skadad del kontrolleras noggrant för att bedöma att den fungerar korrekt och utför sin avsedda funktion. Kontrollera anpassning samt bindning av rörliga delar, sönderbrytning av delar, montering och andra förhållanden som kan påverka dess funktion. Ett skydd eller en annan skadad del ska repareras eller bytas ut av ett auktoriserat tjänstecentrum såvida annat inte anges i denna anvisning.
- **Välta inte en uppfyllad tank för att undvika läckage om tankskyddet inte dras åt.**

Viktiga säkerhetsföreskrifter för batterikassetten

1. Läs alla instruktioner och varningsmarkeringar för (1) batteriladdare, (2) batteri och (3) produkten som använder batteriet innan batterikassetten används.
2. Ta inte isär och manipulera inte batteriet. Det kan leda till brand, överhettning eller explosion.
3. Stoppa genast driften om drifttiden förkortats märkbart. Det kan resultera i en risk för överhettning, möjliga brännskador och till och med en explosion.
4. Om elektrolyten får kontakt med ögonen ska de sköljas med rent vatten och läkarhjälp sökas omedelbart. Du kan förlora synen.
5. Kortslut inte batterikassetten:
 - (1) Rör ej vid terminalerna med elektriskt ledande material.
 - (2) Undvik att laga batterikassetten i en behållare med andra metallföremål som spikar, mynt etc.
 - (3) Utsätt inte batterikassetten för vatten eller regn.

En kortslutning av batteriet kan orsaka ett stort strömflöde, överhettning, möjliga brännskador och till och med motorstopp.

6. Förvara och använd inte verktyget och batteripatronen på platser där temperaturen kan nå eller överstiga 50 °C (122 °F).
7. Bränn inte upp batterikassetten, även om den är allvarligt skadad eller helt utsliten. Batterikassetten kan explodera i en brand.
8. Spika, klipp, krossa, släng och släpp inte batteripatronen eller slå med ett hårt föremål på batteripatronen. Det kan leda till brand, överhettning eller explosion.
9. Använd inte ett skadat batteri.
10. Litiumjonbatterierna i kassetten omfattas av lagstiftningen om farligt gods. För kommersiella transporter, till exempel av tredjeparter och speditörer, måste de särskilda kraven på förpackning och märkning följas. En expert på farliga ämnen måste konsulteras vid förberedelse av artikeln som fraktas. Se även mer detaljerade nationella bestämmelser. Tejpa eller dölj öppna kontakter och packa batteriet på ett sådant sätt att det inte kan röra sig i förpackningen.

11. När batterikassetten ska kastas, måste den tas ur verktyget och kasseras på en säker plats. Följ lokala föreskrifter angående bortskaffande av batterier.
12. Använd endast batterierna med de produkter som specificerats av Makita. Att installera batterierna i produkter som inte uppfyller kraven kan resultera i en brand, överdriven hetta, explosion eller läckande elektrolyter.
13. Om verktyget inte används under en lång period måste batteriet tas ur verktyget.
14. Under och efter användning kan batterikassetten ta upp värme som kan orsaka brännskador eller förbränning vid låg temperatur. Var uppmärksam på hanteringen av heta batterikassetter.
15. Rör inte vid verktygets pol direkt efter användning eftersom den kan bli tillräckligt varm för att orsaka brännskador.
16. Låt inte spån, damm eller jord fastna i batteripaketets poler, hål och spår. Det kan leda till dåliga prestanda eller till att verktyget eller batterikassetten förstörs.
17. Om inte verktyget fungerar nära högspänningsledning, använd inte batterikassetten i närheten av högspänningsledning. Det kan leda till funktionsfel eller till att verktyget eller batterikassetten förstörs.
18. Håll batteriet borta från barn.

SPARA DESSA ANVISNINGAR.

⚠️WARNING: Använd bara äkta Makita-batterier. Att använda oäkta Makita-batterier eller modifierade batterier kan resultera i att batteriet spricker och orsakar bränder, personskador och äverkan. Det upphäver också Makitas garanti för Makita-verktyget och -laddaren.

Tips för att bibehålla maximal livslängd på batteriet

1. Ladda batterikassetten innan den är fullständig urladdad. Stäng alltid av verktyget och ladda batterikassetten när du märker att verktyget har lägre effekt.
2. Ladda aldrig en fulladdad batterikasset. Överladdning förkortar batteriets livslängd.
3. Ladda batterikassetten vid en rumstemperatur på 10 °C – 40 °C (50 °F – 104 °F). Låt en upphettad batterikasset svalna innan den laddas.
4. När du inte använder batterikassetten, ta bort den från verktyget eller laddaren.
5. Ladda batterikassetten om du inte använder den under en längre period (mer än sex månader).

ANVÄNDNING OCH SKÖTSEL OM SLADDLÖSA TRÄDGÅRDSSPRUTA

1. Den sladdlösa trädgårdssprutan fungerar med Makita litiumjon batterikassett. Att använda andra batterier ökar risken för brand. Ladda batterierna endast med den angivna laddaren. En laddare som kanske är lämplig för en typ av batteri kan utgöra en brandrisk när den används med ett annat batteri.
2. När du sätter in eller tar ut batteriet ska du alltid lägga den sladdlösa trädgårdssprutan på en jämn och stabil yta.
3. Använd inte batterier, infästningar eller tillbehör som inte rekommenderas av tillverkaren av denna apparat. Användningen av batterier, infästningar eller tillbehör som inte rekommenderas kan leda till allvarliga personskador.

HOPSÄTTNING

⚠️ VARNING:

Se alltid till att maskinen är avstängd och att batterikassetten tas bort innan du utför något arbete på maskinen.

⚠️ VARNING:

Se till att alla delar är ordentligt ihopsättade så att vätskan inte läcker när du använder maskinen.

Hopsättning av sprutstaven

1. Ta bort locket från handtaget.
2. Se till att O-ringen är på plats, sedan dra sprutstaven på handtaget och dra åt det ordentligt. Se figur 1.
3. Lossa förlängningsmuttern och dra ut sprutstaven till önskad längd.
4. Dra åt förlängningsmuttern igen.

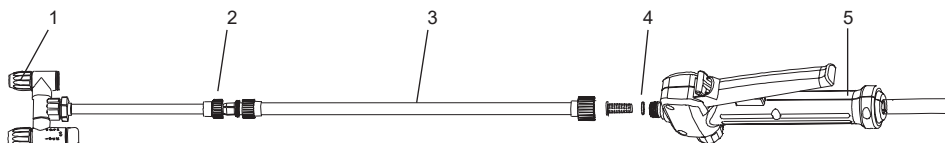

1	Justerbart spruthuvud	2	Förlängningsmutter
3	Sprutstav	4	O-ring
5	Handtag		

Figur 1

Axelband

Fäst axelbanden på hängarna på maskinen enligt figuren. Se figur 2.

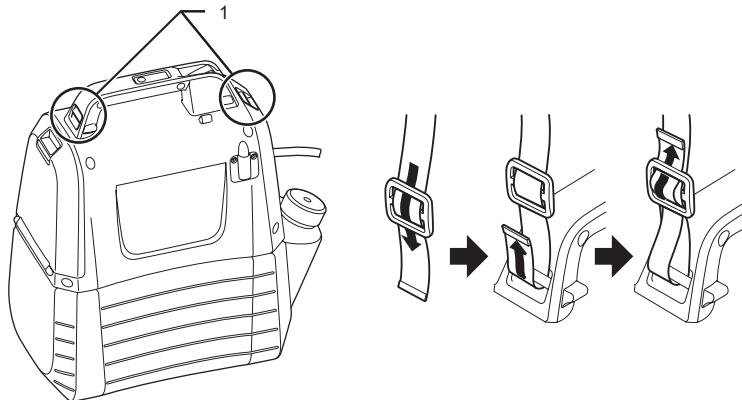

1	Hängare
---	---------

Figur 2

FUNKTIONSBESKRIVNING

⚠ VARNING:

Se alltid till att maskinen är avstängd och att batterikassetten tas bort innan du justerar eller kontrollerar funktionen på maskinen.

Installation eller borttagning av batterikassetten.

⚠ VARNING:

- Stäng alltid av maskinen innan du installerar eller tar bort batterikassetten.
- Håll maskinen och batterikassetten i ett fast grepp vid installation eller borttagning av batterikassetten. Om du inte håller maskinen och batterikassetten i ett fast grepp kan de glida ur händerna och leda till skador på maskinen och batterikassetten samt en personskada.
- Använd inte våld när du installerar batterikassetten. Om kassetten inte glider in lätt, sätts den inte in korrekt.

För att installera batterikassetten, dra ned låsspaken och öppna sedan batterilocket. Justera batterienhetens tunga med fåran i höljet och skjut den på plats. Alltid skjut in den till den låses fast med ett litet klick. Se figur 3.

Ta bort batterikassetten genom att skjuta den från maskinen medan du trycker på knappen. Se figur 4.

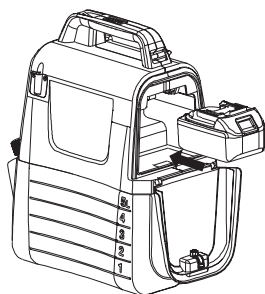





Figur 3



Figur 4

Anger återstående batterikapacitet

Tryck på kontrollknappen på maskinen för att visa återstående batterikapacitet. Indikatorlampan lyser ett par sekunder. Se figur 5.

Indikatorlampor		Återstående batterikapacitet
 Påslagen	 Av	
		50 % till 100 %
		30 % till 50 %
		0 % till 30 %

OBS:

- Indikationen kan variera något från den reella kapaciteten beroende på användarvillkoren och den omgivande miljöns temperatur.

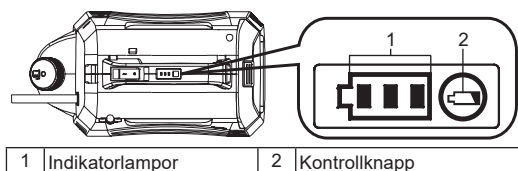

Figur 5

Maskin/skyddssystem för batteri

Maskinen är utrustad med skyddssystemet. Systemet avbryter automatiskt strömmen till motorn för att förlänga maskinens och batteriets livslängd. Maskinen stannar automatiskt under drift om maskinen eller batteriet läggs under ett av följande förhållanden.

- Överbelastningsskydd : När maskinen fungerar på ett sätt som får den att dra onormalt hög ström stannar maskinen automatiskt utan någon indikation. Stäng av maskinen i den här situationen och stoppa applikationen som orsakade maskinens överbelastning. Sedan slå på maskinen för att starta om.
- Överurladdningsskydd När batterikapaciteten blir låg stannar maskinen automatiskt. Om maskinen inte fungerar även när strömbrytarna manövreras tar du bort batterikassetten från maskinen och laddar den.





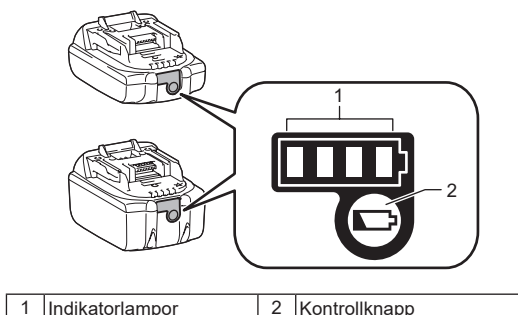

Indikation av återstående batterikapacitet

Endast för batterikassetter med indikator



Figur 6

Tryck på kontrollknappen på batterikassetten för att visa återstående batterikapacitet. Indikatorlamporna lyser ett par sekunder.

Indikatorlampor		Återstående kapacitet
 Påslagen	 Av	
		75 % till 100 %
		50 % till 75 %
		25 % till 50 %
		0 % till 25 %

OBS: Indikationen kan variera något från den reella kapaciteten beroende på användarvillkoren och den omgivande miljöns temperatur.

OBS: Den första (längst till vänster) indikatorlampan kommer att blinka när batteriskyddssystemet fungerar.

Blandning



WARNING! Följ alltid kemikalietillverkarens anvisningar som är utskrivna på deras produktmärkning för användning, rengöring och förvaring. Rengör noggrant efter varenda användning enligt instruktionerna i avsnittet Underhåll och rengöring i denna anvisning. Kemikalier bör förvaras utom barnens räckhåll. Underlåtenhet att göra det kan leda till allvarlig personskada.



WARNING! PRODUKTEN ÄR DESIGNAD FÖR SPRUTNING AV HEM- OCH GÅRDKEMIKALIER FÖR KONSUMENTKVALITET, SÅSOM BEKÄMPNINGSMEDEL, FUNGICIDER, INSEKTICIDER OCH GÖDNINGSMEDEL.



WARNING: Se till att ingen tidigare använt kemikalie har lämnats i tanken. I så fall kan kemisk reaktion inträffa och skadlig gas uppstår.



OBS: Fyll inte tanken för mycket. Det kan skada maskinen.



OBS: Vätskor som är på väg att sprutas måste vara så tunna som vatten. Tjockare vätskor kommer inte sprutas ordentligt.

1. Ta bort batteriet innan du tillägger kemisk vätska i tanken.
 2. Håll tanken fast och vrid den medurs så att motorhuset separeras från tanken. Se figur 7.
 3. Skruva av och ta bort mätkoppen.
 4. Mät den rekommenderade vätskan. Koppen kan användas för att mäta upp till 50 ml (2 oz) vätska. Se figur 8.
 5. Håll vätskan försiktigt in i tanken med mätkoppen genom tankens påfyllningsöppning. Du kan också lösa upp kemisk vätska i vatten helt i en separat behållare och sedan hålla den i tanken. Se till att du alltid håller kemisk vätska in i tanken genom tankens påfyllningsöppning snarare än en liten öppning som är för mätning av koppkapacitet. Se till att silen för tankpåfyllning är på plats. Se figur 9.
 6. Skölj mätkoppen med rent vatten.
 7. Sätt tillbaka koppen och se till att den är ordentligt åtdragen.
 8. Sätta slangen in i den nedtryckta delen av tankpåfyllningssilen. Se figur 10.
 9. Sätt tillbaka motorhuset på tanken och vrid det medurs för att "klicka". Se figur 11.
- * Behållare ingår inte.

Figur 7

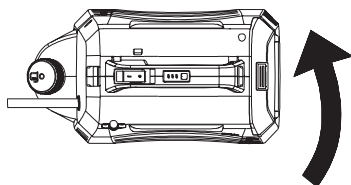

Figur 8

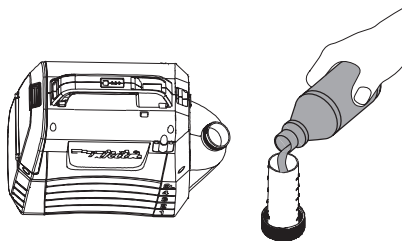

Figur 9

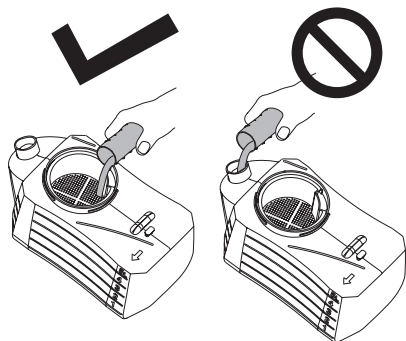

Figur 10

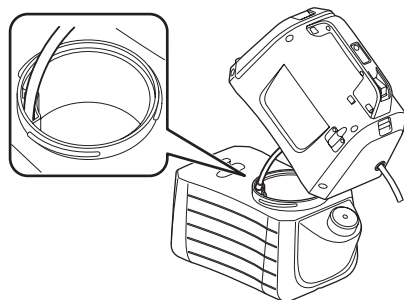

Figur 11

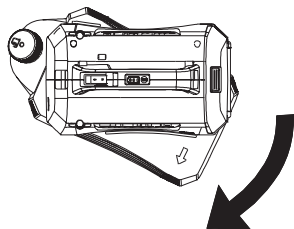

DRIFT



VARNING!

Risk för brand eller explosion. Sprayområdet måste vara väl ventilerat och avstå från gnistor eller eld.



VARNING:

Se till att sätta axelbältet fast på axeln när du använder maskinen.

Slå på/av maskinen

1. Sätt på skyddsglasögon och en annan säkerhetsutrustning innan du använder maskinen.
2. Tryck på/av strömbrytaren för att starta maskinen.
3. Håll ned spaken för att starta pruta. Se figur 12.
4. Släpp spaken för att stoppa sprutningen.

Låsning

Låsfuntionen är lättillgänglig vid oavbruten sprutning eller vid täckning av ett stort område.

1. Tryck ned spaken, dra låsknappen bakåt och sedan släpp spaken för att låsa upp. Se figur 13.
2. Tryck på spaken och skjuta över låsknappen framåt för att frigöra låsning.

OBS: Se till att spaken inte är i låst läge innan du sätter batterienheten in i maskinen.

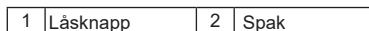
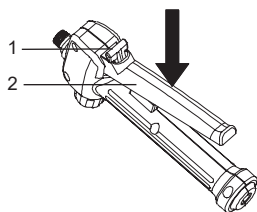

Figur 12

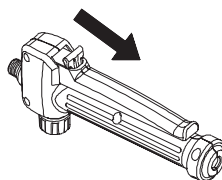

Figur 13

Justering till typen av enhuvud

1. Vrid kranen mot "lock" för att använda maskinen som typen av enhuvud. Se figur 14.

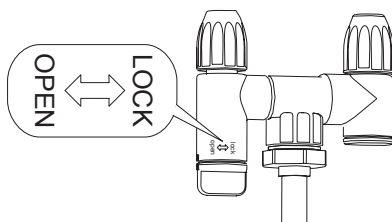

Figur 14

Justering av sprejen

Vätskan kan bli dimmor eller strålar med det justerbara spruthuvudet.

1. Ta bort batteriet från maskinen.
2. Dra åt det justerbara spruthuvudet för den dimmiga vätskan.
3. Lossa det justerbara spruthuvudet för den sprutande vätskan.

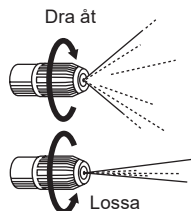

VARNING

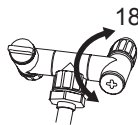

•Vänd inte kranen över 180°. Sprid öppning möjligtvis går sönder.

- Rör inte vid munstycksspaken av misstag när du ställer munstycket på munstycksstativet för att undvika felaktig sprutning.
- Lämna inte kemikalierester i tanken under en längre tid. Detta skulle skada delar och förkorta produktens livslängd.

Sprutning



VARNING! Ställ aldrig enheten på marken under användning. Undvik att maskinen och batteriet alltid blir våta. Spruta inte nära eller direkt på enheten.

1. Rikta sprutmunstycket direkt mot de växter eller föremål du önskar spruta.
2. Rikta aldrig sprutänden på staven mot dig själv eller andra.
3. Var försiktig med bak stänk. Stå tillräckligt långt ifrån föremålet som sprutas för att förhindra att sprejen stänker tillbaka på dig.
4. Undvik att spruta i riktning mot människor eller djur. Spruta alltid medvind.
5. Undvik att spruta på blåsiga dagar. Sprutningsmedel kan oavsiktligt blåses på växter eller föremål som inte får sprutas.

UNDERHÅLL OCH RENGÖRING

VARNING:

Se alltid till att maskinen är avstängd och att batterikassetten har tagits bort innan du försöker utföra inspektion eller underhåll.

För att upprätthålla produktens SÄKERHET och PÅLITLIGHET bör reparationer, och allt annat underhåll eller justering utföras av auktoriserade Makita-servicecenter eller fabriks-servicecenter, alltid med Makita-reservdelar.

UNDERHÅLL



VARNING! För att undvika allvarliga personskador ska du alltid ta bort batterienheten från maskinen när du rengör eller utför något underhåll.



VARNING! Använd alltid skyddsglasögon med sidoskydd eller skyddsglasögon märkta för att uppfylla ANSI Z87.1. Underlåtenhet att göra det kan leda till att vätska kommer in i ögonen, vilket kan leda till allvarlig skada.



VARNING! Använd endast identiska reservdelar vid service. Användning av andra delar kan utgöra en fara eller orsaka produktskador.



VARNING! Låt aldrig bromsvätskor, bensen, penetrerande oljor etc. komma i kontakt med plastdelar. Kemikalier kan skada, försvaga eller förstöra plast, vilket kan leda till allvarlig personskada.



OBS: Kontrollera regelbundet hela produkten med avseende på skadade, saknade eller lösa delar såsom skruvar, muttrar, bultar, kepsar etc. Dra åt alla fästelement och kepsar ordentligt och använd inte produkten förrän alla saknade eller skadade delar har bytts ut. Kontakta kundtjänst eller kvalificerat tjänstcentrum för hjälp.



OBS: Använd aldrig bensen, lösningsmedel, alkohol eller liknande. Det kan resultera i missfärgning, deformation eller sprickor.

ALLMÄNT UNDERHÅLL: Undvik att använda lösningsmedel vid rengöring av plastdelar. De flesta plaster är känsliga för olika typer av kommersiella lösningsmedel och kan skadas av deras användning. Använd rena kläder för att ta bort smuts, damm, olja, fett etc.

RENGÖRING AV ENHETEN



VARNING! Förvara och kasta kemikalier på rätt sätt. Bortskaffande av förorenat sköljvatten ska genomföras enligt lokala förordningar och lagar.

TÖMNING AV TANKEN

Om det finns någon vätska kvar i tanken efter sprutning ska tanken tömmas innan rengöring.

- Ta bort batterienheten.
- Ta bort motorhuset från tanken.
- Töm innehållet genom fyllningsområdet.

OBS: Tappa vätskan tillbaka i originalbehållaren. Undik att förvara kemisk vätska i tanken.

RENGÖRING AV TANKEN

• Fyll ungefär en tredjedel av tankkapaciteten med rent vatten. En liten mängd mildt rengöringsmedel kan tillsättas.

OBS: Använd aldrig brandfarliga kemikalier eller slipande rengöringsmedel för att rensa tanken.

- Använd en ren och torr trasa för att torka av tankens utsida.
- Sätt motorhuset tillbaka på tanken.
- Sätt tillbaka batterienheten. Spruta tills tanken har tömts. Se till att rikta sprejen mot ett område som inte skadas av sprejlösningen.
- Fyll på och upprepa proceduren med rent vatten. Det kan vara nödvändigt att skölja tanken över en gång och sedan tömma den igen enligt instruktionerna ovan.
- Låt alla delar aldeles torka innan du installerar om delar och förvarar enheten.

RENGÖRING AV MUNSTYCKET

Rensa enligt stegen nedan om munstycket är pluggat.

- Ta bort batterienheten.
- Skruva av och ta bort munstycket från det justerbara spruthuvudet på sprutstaven.
- Skjut en liten tråd genom de exponerade hålen för att rensa eventuellt skräp. Sedan spola den med rent vatten. Se figur 15.
- Torka av det justerbara spruthuvudet med en ren och torr trasa, och sätt tillbaka munstyckslocket på huvudet.

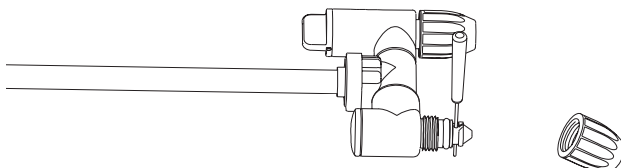

Figur 15

RENGÖRING AV PUMPEN

Om sprutan inte kan suga ut vätskan från tanken, eller den inte fungera vid första användningen eller efter långvarig förvaring. Rengöra pumpen i enlighet med följande procedurer:

1. Stäng av maskinen och ta ut batteriet.
2. Ta bort sprutstaven från handtaget.
3. Tappa övrig vätska eller förvara kvarleva i en annan behållare för att tillse att tanken är tom.
4. Separera motorhuset från tanken och vänd det upp och ner. Se figur 16.
5. Skruva av det röda locket för att öppna vatteninloppshålet och sedan anslut hålet till vattenkranen. Se till att O-ringen är placerad inuti det röda locket.
6. Öppna vattenkranen långsamt och tryck ner spaken samtidigt för att spola bort eventuellt skräp som sitter fast på pumpen med vatten. Se figur 17.
7. Koppla ur det röda locket från vattenkranen och dra åt det igen. Se till att O-ringen inuti locket är på plats.

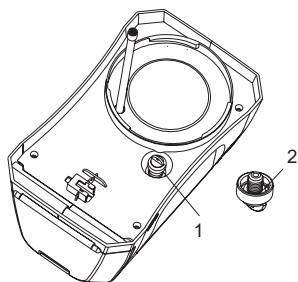

1	Rött lock	2	O-ring
---	-----------	---	--------

Figur 16

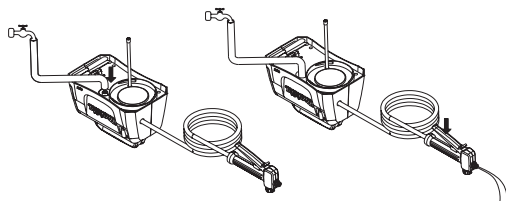

Figur 17

VALFRIA TILLBEHÖR

VARNING:

Dessa tillbehör eller fästen rekommenderas för användning med din Makita-produkt som specificeras i denna bruksanvisning. Att använda andra tillbehör eller fästen ökar risken för personskada. Använd endast tillbehör eller fästen för dess angivna syfte.

Om du behöver hjälp med mer information om dessa tillbehör, fråga ditt lokala Makita-servicecenter.

- Makita äkta batteri och laddare.

OBS:

- Vissa artiklar på listan kan medfölja produktens förpackning som standardtillbehör. De kan variera från land till land.

SPESIFIKASJONER

Modell		DUS054
Merkespenning		D.C. 18 volt
Tank kapasitet		5 L
Lengden på slangen		1,7 m
Total forlengelseslengde		50 - 70 cm
Dyse type		2 Hode (kan byttes til 1 hode)
Maksimalt brukstrykk		0,3 MPa
Standard dyse arbeidstrykk	Maks	Ca. 0,26 Mpa
	Min.	Ca. 0,13 Mpa
Standard dyseflyt	Maks	Ca. 0,91 L/min
	Min.	Ca. 0,47 L/min
Dyse montering skruer		G 1/4"
Dimensjoner (L × B × H)		343 × 182 × 368 mm
Nettvekt		3,2 - 3,5 kg

- Som en følge av videreutviklingsprogrammet for forskning og utvikling, kan spesifikasjonene her endres uten forvarsel.
- Spesifikasjoner kan variere fra land til land.
- Vekten kan variere avhengig av tilbehøret, inkludert batteripakken. Den letteste og tyngste kombinasjonen, i henhold til EPTA-prosedyre 01/2014, er vist i tabellen.

Gjeldende batteripakke og lader

Batteripakke	BL1820B / BL1830B / BL1840B / BL1850B / BL1860B
Lader	DC18RC / DC18RD / DC18RE / DC18SD / DC18SE / DC18SF / DC18SH











- Enkelte kassetter og ladere listet ovenfor kan være utilgjengelige avhengig av hvilket område du er i.

⚠ ADVARSEL: Bare bruk batteripatroner og ladere i listen ovenfor. Bruk av andre batteripakker og ladere kan føre til personskade og/eller brann.

⚠ ADVARSEL: Ikke bruk kablede strømforsyninger, for eksempel batteriadaptere eller bærbar strømgrupper, i apparatet. Kabler for denne strømforsyningen kan forstyrre driften og forårsake personskade.

Symboler

Følgende er vanlige symboler som brukes av enheter. Forsikre deg om at du forstår deres betydning før bruk.

	Bruk ørebeskyttere.		Advarsel.	 <p>Kun for EU-land På grunn av forekomst av farlige komponenter i utstyret, kan avfall fra elektrisk og elektronisk utstyr, akkumulatører og batterier ha en negativ innvirkning på miljøet og menneskers helse. Ikke kast elektriske og elektroniske apparater eller batterier sammen med husholdningsavfall! I samsvar med det europeiske direktivet om avfall fra elektrisk og elektronisk utstyr og om akkumulatører og batterier samt akkumulatører og batterier som skal kastes, samt deres tilpasning til nasjonal lovgivning, skal brukt elektrisk utstyr samt brukte batterier og akkumulatører samles inn separat og leveres til et eget innsamlingssted for kommunalt avfall, som driver virksomhet i samsvar med miljøvernforordningene. Dette er angitt av symbolet med den overkryssede avfallsbeholderen som er plassert på utstyret.</p>
	Bruk en pustemaske.		Bruk øyevern.	
	Bruk vernesko.		Bruk vernehansker.	
	Ikke bruk i regnet eller la sprøyten stå utendørs når det regner.			
	Les bruksanvisningen.			
	Når du sprayer, må du sørge for at folk ved siden av deg holder seg borte.			

TILTENKT BRUK

Denne maskinen brukes til sprøyting.

Støy.

Typiske A-vektede støynivåer bestemmes av EN62841-1:

Lydtrykknivå (L_{pA}): 70 dB (A) eller mindre

Usikkerhet (K): 3 dB (A)

MERK: De erklærte støytallverdiene er målt i henhold til standard testmetoder og kan brukes til å sammenligne ett verktøy med et annet.

MERK: Publiserte støytallverdier kan også brukes til foreløpig vurdering av eksponering.

⚠ ADVARSEL: Bruk ørebeskyttere.

⚠ ADVARSEL: Støytallverdier ved faktisk bruk av elektroverktøyet kan være forskjellig fra den oppgitte verdien, avhengig av hvordan verktøyet brukes, spesielt typen arbeidsstykke som behandles.

⚠ ADVARSEL: Det er viktig å bestemme sikkerhetstiltakene som beskytter operatøren, som er basert på et estimat av eksponering under faktiske bruksforhold (i tillegg til utløsertiden bør alle deler av driftssyklusen, for eksempel tidspunktet for verktøyavstengning og idlydning, også vurderes).

Vibrasjon.

Den totale vibrasjonsverdien (triaksial vektorsum) bestemte i henhold EN62841-1:

Arbeidsmodus: drift uten belastning

Genererte vibrasjoner (a_h): 2,5 m/s² eller mindre

Usikkerhet (K): 1,5 m/s²

MERK: Den deklarererte totale vibrasjonsverdien er målt i henhold til standard testmetode og kan brukes til å sammenligne ett verktøy med et annet.

MERK: Den deklarererte totale vibrasjonsverdien kan også brukes til en foreløpig vurdering av eksponering.

⚠ ADVARSEL: Vibrasjonsutslippet under selve bruken av elektroverktøyet kan være forskjellig fra den deklarererte verdien, avhengig av hvordan verktøyet brukes, spesielt typen arbeidsstykke som behandles.

⚠ ADVARSEL: Det er viktig å bestemme sikkerhetstiltakene som beskytter operatøren, som er basert på et estimat av eksponering under faktiske bruksforhold (i tillegg til utløsertiden bør alle deler av driftssyklusen, for eksempel tidspunktet for verktøyavstengning og idlydning, også vurderes).

EU-samsvarserklæringen

Kun europeiske land

SAMSVARSERKLÆRINGEN er vedlegg A i denne håndboken.

ADVARSEL

Dette apparatet kan brukes av barn fra 8 år og oppover, og personer med reduserte fysiske, sensoriske eller mentale evner eller mangel på erfaring og kunnskap hvis de har fått tilsyn eller instruksjon om bruk av apparatet på en sikker måte og forstår farene som er involvert. Barn skal ikke leke med apparatet. Rengjøring og vedlikehold av brukere skal ikke gjøres av barn uten tilsyn.

Sikkerhetsadvarsel for elektroverktøy for generelle formål

⚠ ADVARSEL: Les alle sikkerhetsadvarsler, instruksjoner, illustrasjoner og spesifikasjoner som fulgte med dette elektroverktøyet. Unnlattelse av å følge alle instruksjonene kan føre til elektrisk støt, brann og / eller alvorlig personskade.

Oppbevar alle advarsler og instruksjoner for fremtidig referanse.

Begrepet «elektroverktøy» i advarslene refererer til elektroverktøy som er koblet til strømforsyningen eller er batteridrevet (trådløse).

Arbeidsområdet er sikkert

1. **Hold arbeidsområdet rent og godt opplyst.**
Rotete eller mørke områder kan forårsake ulykker.
2. **Ikke bruk elektroverktøy i eksplosiv atmosfære, for eksempel i nærheten av brannfarlige væsker, gasser eller støv.** Elektroverktøy skaper gnister som kan antenne støvet eller dampene.
3. **Hold barn og tilskuere unna når du bruker et elektroverktøy.** Distraksjoner kan føre til at du mister kontrollen.

Elektrisk sikkerhet

1. **Pluggene til elektroverktøy må passe til uttaket. Pluggen må aldri endres på noen måte. Ikke bruk noen tilpasningsplugger med jordforbundne (jordede) verktøy.** Uendrede plugg og matchende uttak reduserer risikoen for elektrisk støt.
2. **Unngå kroppskontakt med jordede overflater som rør, radiatorer, komfyrer og kjøleskap.** Det er økt risiko for elektrisk støt hvis kroppen din er jordet.
3. **Ikke utsett elektroverktøy for regn eller våte forhold.** Vanninntreden i elektroverktøy øker risikoen for elektrisk støt.
4. **Ikke misbruk ledningen. Bruk aldri ledningen til å bære, trekke eller trekke ut pluggen til elektroverktøyet. Hold ledningen vekk fra varme, olje, skarpe kanter eller bevegelige deler.** Skadede eller innviklede ledninger øker risikoen for elektrisk støt.
5. **Når du bruker et elektroverktøy utendørs, bruk en skjøteledning som er egnet for utendørs bruk.** Bruk av en ledning som er egnet for utendørs bruk, reduserer risikoen for elektrisk støt.
6. **Hvis det er unngåelig å bruke elektroverktøy på et fuktig sted, må du bruke en jordfeilbryter.** Bruk av en reststrømsenhet reduserer risikoen for elektrisk støt.
7. **Elektroverktøy kan produsere elektromagnetiske felt (EMFs) som er ufarlige for brukeren.** Brukere av pacemakere og annet lignende medisinsk utstyr bør imidlertid kontakte produsenten av enheten og/eller legen for råd før bruk av dette elektroverktøyet.

Personlig sikkerhet

1. **Hold deg våken, se hva du gjør og bruk sunn fornuft når du bruker et elektroverktøy. Ikke bruk et elektroverktøy når du er trøtt eller påvirket av narkotika, alkohol eller medisiner.** Et øyeblikk med uoppmerksomhet mens du bruker elektroverktøy kan føre til alvorlig personskade.
2. **Bruk personlig verneutstyr. Bruk alltid øyevern.** Verneutstyr som støvmaske, sklisikre vernesko, vernehansker eller hørselsvern som brukes under passende forhold, vil redusere personskader.
3. **Unngå utilsiktet start. Forsikre deg om at bryteren er i av-posisjon for doble koblinger til batteripakken, takene og / eller bærer verktøyet.** Å bære elektroverktøy med fingeren på bryteren eller aktivere elektroverktøy som er slått på, innbyr til ulykker.
4. **Fjern eventuell justeringsnøkkel eller skrunøkkel før du slår på elektroverktøyet.** En skrunøkkel eller en nøkkel som er festet til en roterende del av verktøyet kan føre til personskade.
5. **Ikke overvurder. Hold riktig fotfeste og balanse til enhver tid.** Dette muliggjør bedre kontroll av elektroverktøyet i uventede situasjoner.

6. **Kle deg riktig. Ikke bruk løse klær eller smykker.** Hold hår og klær borte fra bevegelige deler. Løse klær, smykker eller langt hår kan bli fanget i bevegelige deler.
7. **Hvis det er anordnet enheter for tilkobling av støvuttrekk- og oppsamlingsanlegg, må du forsikre deg om at disse er tilkoblet og brukes riktig.** Bruk av denne støvoppsamlingen kan redusere støvrelaterte farer.
8. **Ikke la konfidensialiteten du får fra hyppig bruk av verktøy gjøre deg selvtilfreds og ignorere verktøy sikkerhetsprinsipper.** En uforsiktig handling kan forårsake alvorlig skade i løpet av sekunder.
9. **Bruk alltid vernebriller for å beskytte øynene mot skade når du bruker elektroverktøy. Briller må overholde ANSI Z87.1 i USA, EN 166 i Europa eller AS/NZS 1336 i Australia/New Zealand. I Australia/New Zealand krever loven også å ha på seg en maske for å beskytte ansiktet ditt.**

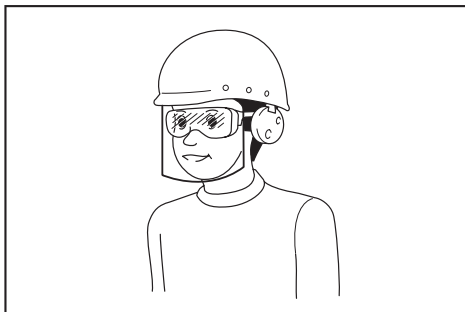

Det er arbeidsgiverens ansvar å tvinge verktøyoperatører og annet personell i det nærliggende arbeidsområdet til å bruke egnet sikkerhetsutstyr.

Bruk og vedlikehold av elektroverktøy

1. **Ikke tving elektroverktøyet. Bruk riktig elektroverktøy for ditt formål.** Riktig elektroverktøy vil gjøre jobben bedre og tryggere i tråd med utformingen.
2. **Ikke bruk elektroverktøyet hvis bryteren ikke slår det på og av.** Ethvert elektroverktøy som ikke kan styres med bryteren er farlig og må repareres.
3. **Koble fra og/eller ta batteriet ut av elektroverktøyet hvis det kan fjernes før du foretar justeringer, skifter ut tilbehør eller installerer elektroverktøy.** Slike forebyggende sikkerhetstiltak reduserer risikoen for å starte elektroverktøyet utilsiktet.
4. **Oppbevar elektroverktøy som ikke er i bruk utilgjengelig for barn, og tillat ikke personer som ikke er kjent med elektroverktøyet eller disse instruksjonene, å bruke elektroverktøyet.** Elektroverktøy er farlig i hendene på brukere uten opplæring.

5. Vedlikehold elektroverktøy og tilbehør.

Kontroller justeringen hvis bevegelige deler er bindende, brudd på deler andany annen tilstand som kan påvirke driften av kraftverktøyet. Hvis det er skadet, må elektroverktøyet repareres før bruk. Mange ulykker er forårsaket av dårlig vedlikeholdte elektroverktøy.

6. Hold skjæreverktøy skarpe og rene.

Riktig vedlikehold av skjæreverktøy med skarpe skjærekanter er mindre sannsynlig å være binde og lettere å kontrollere.

7. Bruk elektroverktøyet, tilbehør og verktøystyker osv. I samsvar med disse instruksjonene, med tanke på arbeidsforholdene og arbeidet som skal utføres.

Bruk av elektroverktøyet til utilsiktede applikasjoner kan føre til en farlig situasjon.

8. Hold håndtaket og håndtak overflaten tørr, ren, oljefri og fettfri.

Glatte håndtak og gripeflater til later ikke sikker drift og kontrollverktøy i uventede situasjoner.

9. Ikke bruk tøyarbeidshansker som kan være såre når du bruker verktøyet.

Arbeidshansker pakket rundt bevegelige deler kan forårsake personskade.

Bruk og vedlikehold av det batteridrevne verktøyet

1. Skal bare lades med en lader som er spesifisert av produsenten.

En lader som er egnet for én type batteripakke kan føre til brann hvis den brukes med en annen batteripakke.

2. Verktøyet kan bare brukes med tilhørende batteripakke.

Bruk med en annen batteripakke kan føre til fare for personskade eller brann.

3. Når batteripakken ikke er i bruk skal den holdes unna andre metallgjenstander som binderser, mynter, nøkler, spiker, skruer eller andre små metallgjenstander, som kan skape en kobling mellom tilkoplingspunkter.

Kortslutning av batteriklemmene kan føre til brannskade eller brann.

4. Ved skade kan det lekkte væske fra batteriet – unngå kontakt. Skyll med vann ved kontakt.

Oppsøk medisinsk hjelp hvis man får væsken i øynene. Væske fra batteriet kan forårsake irritasjon eller brannskader.

5. Ikke bruk batteripakke eller verktøy som er skadet eller endret.

Skadede eller modifiserte batterier kan utvise uforutsigbar atferd, noe som kan føre til brann, eksplosjon eller fare for personskader.

6. Ikke utsett batteripakken eller verktøyet for brann eller svarte temperaturer.

Eksposering for ild eller temperaturer over 130 °C kan føre til eksplosjon.

7. Følg ladeinstruksjonene og ikke lad verktøyet eller batteripakken i et miljø utenfor temperaturområdet som er spesifisert i instruksjonene.

Feilaktig lading eller lading under forhold som ertu-tenfor temperaturområdet kan skade batterieteller oke brannfaren.

Tjeneste

1. La ditt elektroverktøy få service av en kvalifisert reparasjonsperson som bare bruker identiske reservedeler. Dette sikrer at sikkerheten til elektroverktøyet opprettholdes.
2. Du må ikke reparere beskadigede batteripakker. Reparationer af batteripakker kan kun utføres af producenten eller den autoriserede tjenesteudbyder.
3. Smør og udskift tilbehøret i henhold til anvisningerne.

Advarsel om sikkerhedsadvarsel til trådløs havesprøjte

⚠ADVARSEL: Fare for brann eller eksplosjon. Ikke spray brennbare væsker som bensin. Se etter denne symbolreferansen på beholderen.

⚠ADVARSEL: Noen sprøyter bruker produkter som inneholder kjemikalier som er kjent for å forårsake kreft, fødselsskader og annen reproduktiv skade.

Noen eksempler på disse kjemikaliene er:

- Forbindelser i gjødsel
- Forbindelser i plantevernmidler, ugressmidler og plantevernmidler;
- Kjemisk behandling av arsen og krom i tre. Følg instruksjonene på alle slike produktbeholdere. For å redusere eksponeringen for disse kjemikaliene, bruk godkjent sikkerhetsutstyr, for eksempel masker som er spesielt utviklet for å filtrere spray, hansker og annet egnet verneutstyr.

- Før du bruker insekticider eller andre spraymaterialer i denne sprøyte, skal du omhyggelig lese etiketten på den originale beholder og følge dens anvisninger. Nogle spraymaterialer er farlige og bør ikke anvendes i denne sprøyte, da de kan beskadige sprøyten og forårsage alvorlig personskade eller skade på eiendom.
- Risiko for elektrisk stød. Sprøjt ikke ind i stikkkontakten.
- Kommercielle kemikalier eller kemikalier må ikke anvendes til kommerzielle eller industrielle formål. Brug kun forbruger-grade vand-baserede græsplæner og haven kemikalier.
- Hæld ikke varm eller kogende væske i krukken. Disse kan svække eller beskadige slanger eller tanke.
- Sprøjtområdet skal være godt ventileret.
- Unngå sprøyting på vindfulle dager. Sprayen kan ved et uheld blæse på planter eller genstande, der ikke bør sprøytes.
- Opbevar sprøyten i et sikkert, godt ventileret indendørs rum og tøm beholderen.
- Brug ikke ætsende (alkalisk) selvopvarmning eller ætsende (sure) væsker i denne sprøyte. Disse kan korrodere metaldele eller svække brændstofftanke og slanger.

- **Find ud af, hvilke kemikalier der sprøjtes. Læs alle materialesikkerhedsdatablade (MSDS) og beholderetiketter, der følger med kemikalier.** Følg den kemiske producents sikkerhedsanvisninger.
- **Der må ikke efterlades rester eller sprøjt materiale i tanken efter brug af sprøjtet.** Rengør efter hver brug.
- **Ryg ikke, når sprøjtet anvendes,** og spray den heller ikke der, hvor der er gnister eller flammer.
- **Indsprøjtningrisiko.** Må ikke løbe direkte fra huden.
- **For at reducere risikoen for elektrisk stød må sprøjtet ikke sættes i vand eller andre væsker.** Sprøjtet må ikke opbevares eller opbevares på et sted, hvor den kan falde ned eller blive trukket ned i badekar eller vask.
- **Vedligehold dette produkt. Efterse sprøjtens ind- og udvendige ind- og udvendige, og kontroller komponenterne før hver brug. Kontroller slanger for brud og ældning, lækager, blokerede dyser og manglende eller beskadigede dele.** Hvis det er skadet, må produktet repareres før bruk. Mange ulykker skyldes dårlig vedlikehold av produkter.
- **Tag batteriet ud af enheden, før sprøjtet tømmes, rengøres eller opbevares.** Slike forebyggende sikkerhetstiltak reduserer risikoen for utilsikket start.
- **Bruk alltid ansi Z87.1-kompatible briller med sidepaneler eller vernebriller.** Hvis du ikke gjør dette, kan det føre til at væske kommer inn i øynene og forårsaker alvorlig skade.
- **Beskytt lungene dine. Bruk en maske eller støvmaske når du bruker sprøytet.** Overholdelse av denne regelen vil redusere risikoen for alvorlig personskade.
- **Batteriverktøyene trenger ikke å kobles til et strømttak; Vær oppmerksom på mulige farer når du ikke bruker batteriverktøy eller skifter tilbehør. Ta ut batteripakken når verktøyet ikke er i bruk.** Etter denne regelen reduserer risikoen for elektrisk støt, brann eller alvorlig personskade.
- **Ikke plasser batteriverktøyet eller batteriet i nærheten av brann eller varme.** Kan redusere risikoen for eksplosjon.
- **Ikke klem, slipp eller skade batteripakken. Ikke bruk batterier eller ladere som faller i bakken eller blir hardt rammet.** Skadede batterier er utsatt for eksplosjon. Kast batteriene som slippes eller mått må kastes umiddelbart.
- **Batteriet kan eksplodere når det er en antenneskilde, for eksempel en indikator.** For å redusere risikoen for alvorlig personskade, ikke bruk noen trådløse produkter under åpen ild. Eksploderende batterier presser rusk og kjemikalier. Hvis det utsettes, skyll straks med vann.
- **Ikke lad batteriverktøyet på et vått eller fuktig sted.** Å følge en jordstrømsenhet reduserer risikoen for elektrisk støt.
- **For best resultat bør batteriverktøyet lades ved temperaturer over 10°C (50°F), men under 40°C (104°F).** For å redusere risikoen for alvorlig personskade, må du ikke oppbevare den ute eller inne i kjøretøyet.
- **Batterilekkasjer kan oppstå under ekstreme bruks- eller temperaturforhold. Hvis væsken kommer i kontakt med huden, vask straks med såpe og vann. Hvis væsken kommer inn i øynene, skyll med vann i minst 10 minutter, og søk legehjelp umiddelbart.** Overholdelse av denne regelen vil redusere risikoen for alvorlig personskade.
- **Ikke bruk batteridrevne apparater i regnet.**
- **Ikke bruk batteridrevne apparater i regnet. Vær forsiktig så du ikke kortsletter batteriet med ledende materialer som ringer, armbånd og nøkler.** Batterier eller ledere kan overopphetes og forårsake brannskader.
- **Ikke kast batteriet/batteriene i ild.** Battericellen kan eksplodere. Kast i henhold til lokale forskrifter for avhending.
- **Ikke åpne eller ødelegg batteriet/batteriene.** Elektrolytt som slippes ut er etsende og kan forårsake skade på hud og øyne. Det kan være giftig hvis det svelges.
- **Unngå farlige miljøer - Ikke bruk apparater på våte eller fuktige steder.**
- **Bruk riktig utstyr - Ikke bruk enheten på noen jobb med mindre det forventes å fungere.**
- **Ikke tving enheten - Det vil gjøre jobben sin bedre og redusere risikoen for skade i hastigheten den er designet for å gjøre.**
- **Oppbevar inaktive apparater innendørs - Når de ikke er i bruk, bør apparater oppbevares innendørs i tørre, høye eller låste områder - utilgjengelig for barn.**
- **Stell på å vedlikeholde utstyr - Hold rent for optimal ytelse og redusere risikoen for skade.** Sett på plass tilbehøret i henhold til instruksjonene. Kontroller den elektriske strømledningen, og hvis den er skadet, må du autorisere tjenesten til å reparere den. Hold håndtaket tørt, rent, oljefritt og fettfritt.
- **Kontroller skadede deler - Før du bruker utstyret videre, må du nøye inspisere vernene eller andre skadede komponenter for å finne ut om de fungerer som de skal og utfører sine tiltenkte funksjoner.** Kontroller at de bevegelige delene er justert, at de bevegelige delene er buntet, at delene er skadet, og at det er andre forhold i installasjonen som kan påvirke driften. Med mindre annet er angitt i denne håndboken, bør verneutstyr eller andre skadede deler repareres eller skiftes ut av et autorisert servicesenter.
- **Ikke velt en fylt tank for å unngå lekkasje i tilfelle tankdekselet ikke strammes.**

Viktige sikkerhetsinstruksjoner for batteriet

1. Før du bruker batteriet må du lese alle instruksjoner og forsiktighetsmerkinger på (1) batteriladeren, (2) batteriet og (3) produktet som bruker batteriet.
2. Ikke demonter eller foreta endringer på batteripakken. Det kan føre til brann, kraftig varme eller eksplosjon.
3. Hvis driftstiden blir betraktelig kortere, må du stoppe bruken umiddelbart. Det kan føre til risiko for overoppheting, mulige brannskader og eksplosjon.
4. Hvis elektrolytt kommer i øyene, skyll med rent vann og oppsøk medisinsk hjelp. Det kan føre til synstap.
5. Ikke kortslett batteriet:
 - (1) Ikke rør tilkoblingspunktene med ledende materiale.
 - (2) Unngå å oppbevare batteriet i en beholder med metallgjenstander som spiker, mynter, osv.
 - (3) Ikke utsett batteriet for vann eller regn.

Kortslutning av et batteri kan føre til stor strømflyt, overoppheting, brannskader og ødeleggelse.

6. Ikke oppbevar eller bruk verktøyet eller batteripakken på steder der temperaturen kan nå eller overskride 50 °C (122 °F).
7. Ikke ødelegg batteriet, selv om det allerede er skadet eller helt utslitt. Batteriet kan eksplodere i en brann.
8. Ikke bank spikre i, klipp, knus, kast, slipp batteripakken eller slå mot en hard gjenstand. Slik oppførsel kan føre til brann, overdreven varme eller eksplosjon.
9. Ikke bruk et skadet batteri.
10. De medfølgende litiumionbatteriene er underlagt kravene for farlig gods.

For kommersiell transport f.eks. utført av en tredjepart eller speditører, må spesielle krav for pakking og merking følges.

Ved forberedelse før forsendelse, må en ekspert på farlig materiale konsulteres. Vær også oppmerksom på strengere, nasjonale bestemmelser.

Teip over eller dekk til åpne kontakter, og pakk batteriet på en slik måte at det ikke kan bevege seg rundt i emballasjen.

11. Når du kaster batteriet, må du fjerne det fra apparatet og avhende det på et sikkert sted. Følg lokale forskrifter for avhending av batteriet.
12. Bare bruk batteriene med produktene som er spesifisert av Makita. Installasjon av batteriene i ikke-kompatible produkter kan føre til brann, høy varme, eksplosjon eller elektrolyttlekkasje.
13. Batteriet må fjernes fra apparatet hvis det ikke skal brukes over en lengre periode.
14. Batteripakken kan være varm under og etter bruk, noe som kan forårsake forbrenninger eller brannskader ved lave temperaturer. Vær forsiktig ved håndtering av varme batteripakker.
15. Ikke berør tilkoblingspunktet på verktøyet umiddelbart etter bruk, da det kan bli varmt nok til å forårsake brannskader.
16. Påse at flis, støv eller jord ikke komme inn i tilkoblingspunkt, hull og spor på batteripakken. Dette kan føre til dårlig ytelse eller skade på verktøyet eller batteripakken.
17. Batteripakken må kun brukes i nærheten av høyspenningsledninger hvis verktøyet er godkjent for bruk i nærheten av høyspenningsledninger. Dette kan føre til funksjonsfeil eller skade på verktøyet eller batteripakken.
18. Hold batteriet unna barn.

OPPBEVAR DISSE INSTRUKSJONENE.

⚠️FORSIKTIG: Bruk bare originale Makita-batterier. Bruk av andre enn ekte Makita-batterier, eller batterier som er endret, kan føre til at batteriet blir ødelagt som igjen kan føre til brann, personskade og skade. Det vil også ugyldiggjøre Makitas garanti for verktøy og lader fra Makita.

Tips for å forlenge batteriets levetid

1. Lad batteriet før det lades helt ut. Stopp alltid verktøyet og lad batteriet når du merker forringet styrke.
2. Ikke lad et fulladet batteri. Overlading forkorter batteriets levetid.
3. Bare lad batteriet i romtemperatur på 10 °C–40 °C (50 °F–104 °F). La et varmt batteri kjøle seg ned før du lader det.
4. Når du ikke bruker batteripakken, må du fjerne den fra verktøyet eller laderen.
5. Lad batteriet hvis du ikke bruker det over en lengre periode (mer enn seks måneder).

BRUK OG VEDLIKEHOLD AV TRÅDLØSE HAGESPRØYTERE

1. Trådløse hagesprøytere kan arbeide med Makita litium-ion batteribokser. Bruk med andre batterier kan føre til personlig brann. Batteriet kan kun lades med en spesifisert lader. En lader som passer til en type batteri kan ta fyr hvis den brukes sammen med et annet batteri.
2. Plasser alltid den trådløse hagesprøyteren på en flat, stabil overflate når du setter inn eller tar ut batteriet.
3. Ikke bruk batterier, tilbehør eller tilbehør som ikke er anbefalt av produsenten av denne enheten. Bruk av uoppbe-
stilte batterier, tilbehør eller tilbehør kan føre til alvorlig personskade.

SAMLINGEN.

⚠ FORSIKTIG:

Kontroller alltid at apparatet er avsluttet, frakobletoget batteriet er fjernet for justerer eller kontrollerer apparatets funksjoner.

⚠ FORSIKTIG:

Kontroller at alle delene er godt montert slik at væsken ikke lekker når du bruker maskinen.

Montering av sprøytstenger

1. Fjern lokket fra håndtaket.
2. Kontroller at O-ring er på plass, skru deretter spraystangen til håndtaket og stram den. Se figur 1.
3. Løsne forlengelsesmutteren og trekk bommen ut til ønsket lengde.
4. Stram forlengelsesmutteren igjen.

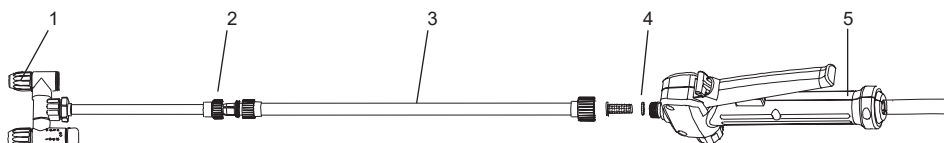

1	Justerbar dyse	2	Lengde opp mutteren
3	Spray pinne	4	O-ring
5	Håndtere.		

Figur 1

Skulderremmer

Bind skulderstroppen til hengeren på maskinen som vist. Se figur 2.

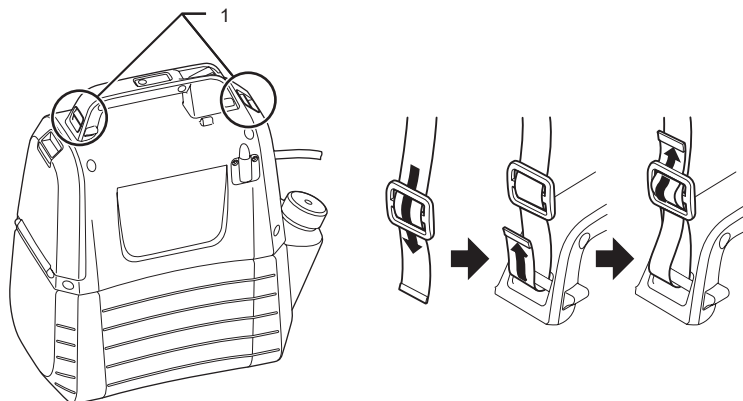

1	Hengeren
---	----------

Figur 2

FUNKSJONELL BESKRIVELSE

FORSIKTIG:

Kontroller alltid at maskinen er slått av, frakoblet og at batteriet er tatt ut for å justere eller kontrollere maskinens funksjoner.

Installere eller ta ut batteridekselet

FORSIKTIG:

- Slå alltid av maskinen før du tar ut batteripakken.
- Hold fast i maskinen og batteripakken når du installerer eller tar ut batteripakken. Unnlattelse av å holde maskinen og batteripakken godt kan føre til at de glir ut av hendene dine, noe som kan føre til skade på maskinen og batteripakken samt personskade.
- Ikke bruk makt når du installerer batteridekselet. Hvis boksen ikke sklir lett inn, er den ikke satt inn riktig.

For å installere batteriet, trekk ned låsehendelen og åpne batteridekselet. Juster tungen på batteriet med sporene i huset, og sett det på plass. Sett den alltid helt inn til den låses på plass med et lite klikk. Se figur 3.

For å fjerne batteripakken, skyv den bort fra maskinen mens du trykker på knappen. Se figur 4.

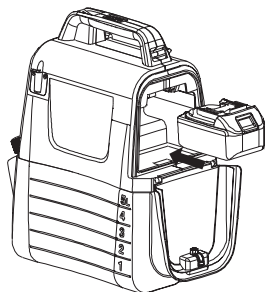

Figur 3



Figur 4

Indikerer gjenværende batterikapasitet

Trykk på kontrollknappen på maskinen for å kontrollere gjenværende batterikapasitet. Indikatorlampen lyser i noen sekunder. Se figur 5.

Indikatorlamper		Den gjenværende batterikapasiteten
Tent	Av	
■ ■ ■		50 % til 100 %
■ ■ □		30 % til 50 %
■ □ □		0 % til 30 %

MERK:

- Avhengig av bruksforhold og omgivelsestemperatur, kan indikatoren avvike noe fra faktisk kapasitet.

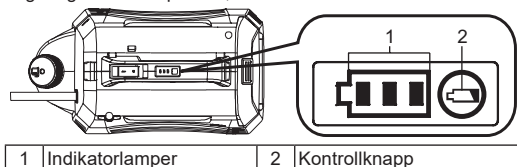

Figur 5

Maskin- / batteribeskyttelsessystem

Maskinen er utstyrt med et beskyttelsessystem. Systemet kutter automatisk av motoreffekten for å forlenge maskinens og batteriets levetid. Hvis maskinen eller batteriet er under en av følgende forhold, stopper maskinen automatisk under drift.

- Overbelastningsbeskyttelse: Når måten maskinen fungerer på fører til at den genererer uvanlig høye strømmer, stopper maskinen automatisk uten noen indikasjon. I dette scenariet kan du slå av maskinen og stoppe programmet som forårsaket at maskinen ble overbelastet. Slå deretter på maskinen og start på nytt.
- Beskyttelse mot total utladning: Når batterikapasiteten er utilstrekkelig, stopper maskinen automatisk. Hvis maskinen ikke fungerer selv med bryteren, fjerner du batteridekselet fra maskinen og lader den.



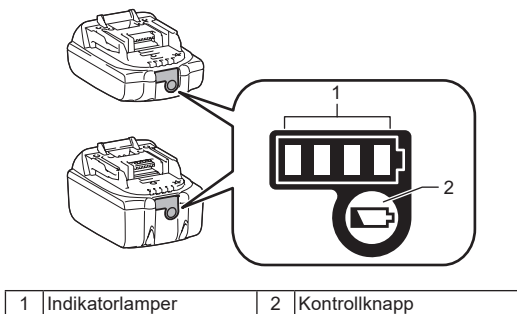

Indikerer gjenværende batterikapasitet

Bare for batteripakker med indikator



Figur 6

Trykk på kontrollknappen på batteriet for å kontrollere gjenværende batterikapasitet. Indikatorlampene lyser i noen få sekunder.

Indikatorlamper		Gjenværende kapasitet
Tent	Av	
		75 % til 100 %
		50 % til 75 %
		25 % til 50 %
		0 % til 25 %

MERK: Avhengig av bruksforhold og omgivelsestemperatur, kan indikatoren avvike noe fra faktisk kapasitet.

MERK: Den første (helt til venstre) indikatorlampen vil blinke når batterivernsystemet fungerer.

Blanding.



ADVARSEL! Følg alltid instruksjonene på den kjemiske produsentens produktetikett ved bruk, rengjøring og oppbevaring. Etter hver bruk følger du instruksjonene i avsnittet "Vedlikehold og rengjøring" i denne håndboken for grundig rengjøring. Kjemikalier bør lagres utilgjengelig for barn. Hvis du ikke gjør dette, kan det føre til alvorlig personskade.



ADVARSEL! DETTE PRODUKTET ER EGNET FOR SPRØYTING AV FORBRUKERHUSHOLDNING OG HAGEKJEMIKAMIKAM SOM UGRESSMIDLER, SOPPMIDLER, PLANTEVERN MIDLER OG GJØDSEL.



FORSIKTIG! Kontroller at tidligere brukte kjemikalier ikke er igjen i tanken. I så fall kan det oppstå en kjemisk reaksjon for å produsere skadelige gasser.



MERKNAD! Ikke fyll tanken med olje. Dette kan skade maskinen.



MERKNAD! Væsken som skal sprøytes må være like tynn som vann. Tykkere væsker sprøyter ikke riktig.

1. Ta ut batteriet før du legger en kjemisk væske til tanken.
 2. Hold tanken godt fast og roter mot klokken for å skille motorhuset fra tanken. Se figur 7.
 3. Løsne og fjern koppen.
 4. Mål den anbefalte væsken. Målekopper kan brukes til å måle væsker opp til 50 ml (2 oz). Se figur 8.
 5. Hell forsiktig væsken fra tankens påfyllingsport i tanken med en kasekopp. Du kan også helt oppløse den kjemiske væsken i en egen beholder og hell den i krukken. Pass på at den kjemiske væsken alltid helles i tanken gjennom tankens påfyllingsport, ikke gjennom en liten åpning som brukes til kopplagring. Kontroller at tanken fyller filteret på plass. Se figur 9.
 6. Skyll koppen med vann.
 7. Sett koppen på nytt for å sikre at den er godt strammet.
 8. Sett slangen inn i den innfelte delen av tankfyllingsfilteret. Se figur 10.
 9. Koble motorhuset til tanken igjen og roter med klokken til et klikk. Se figur 11.
- *Beholdere er ikke inkludert.

Figur 7

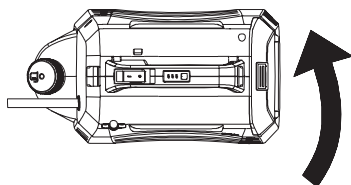

Figur 8

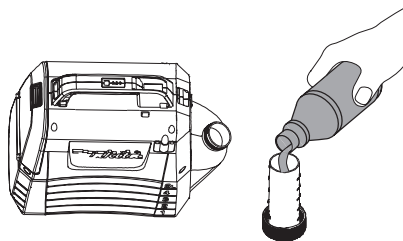

Figur 9

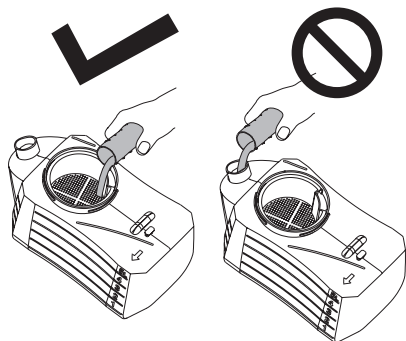

Figur 10

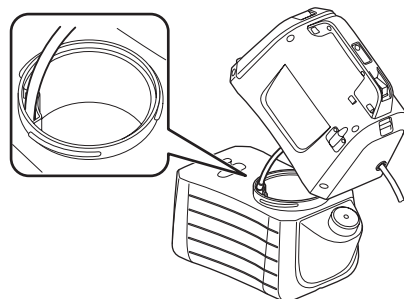

Figur 11

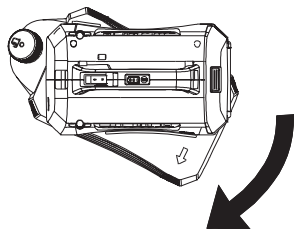

DRIFT



ADVARSEL! Fare for brann eller eksplosjon. Sprayområdet må være godt ventilert og vekk fra gnister eller flammer.

FORSIKTIG:

Bind alltid skulderstroppen godt til skulderen når du bruker maskinen.

Slå maskinen på/av

1. Bruk vernebriller og andre sikkerhetsanordninger før maskinen brukes.
2. Trykk på av/på-bryteren for å starte maskinen.
3. Trykk og hold spaken for å begynne å sprøyte. Se figur 12.
4. Slipp spaken for å slutte å sprøyte.

Lås.

Låsefunksjonen gjør det enkelt å sprøyte kontinuerlig eller dekke store områder.

1. For å låse, trykk på spaken og trekk låseknappen tilbake. Se figur 13.
2. For å åpne låsen, trykk på spaken og trykk låseknappen fremover.

Merk: Før du setter batteripakken inn i maskinen, må du kontrollere at spaken ikke er i låst stilling.

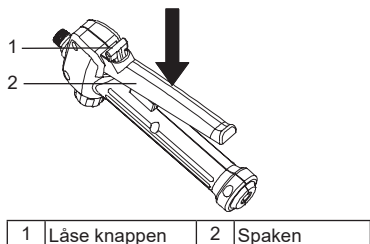

Figur 12

Figur 13

Justere til en hodetype

1. Vri cyslen til "lock" siden og bruk maskinen som hodetype. Se figur 14.

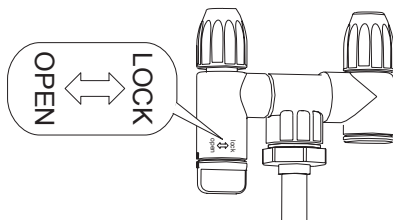

Figur 14

Juster sprayen

Du kan forstøve eller sprøyte væsker ved å bruke det justerbare sprøytehodet.

1. Ta batteripakken ut av maskinen.
2. Stram til det justerbare sprøytehodet for å forstøve væsker.
3. Løsne det justerbare sprøytehodet for å sprøyte væsker.

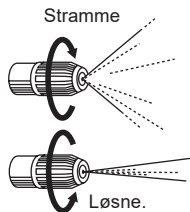

FORSIKTIG

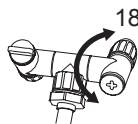

- Ikke snu cysten som overstiger 180 grader. Dispersjonshull kan brette.
- Når du plasserer dysen på dysestativet, må du ikke berøre dysespaken ved en feiltakelse for å unngå sprøyting ved en feiltakelse.
- Ikke la restkjemikamikanene stå i tanken over lengre tid. Dette kan skade deler og forkorte produktets levetid.

Sprøyting.



ADVARSEL! Plasser aldri apparatet på bakken under bruk. Unngå alltid fuktighet til maskinen og batteriet. Ikke spray i nærheten av enheten eller direkte.

1. Sikt sprøytedyse direkte mot planten eller gjenstanden som skal sprøytes.
2. Sikt aldri sprayhodet på tryllestaven mot deg selv eller andre.
3. Vær oppmerksom på sprut og stå langt nok unna sprayet objekt for å hindre dem fra å søle på deg.
4. Ikke spray i retning av mennesker eller dyr;
5. Unngå sprøyting på vindfulle dager. Sprayen kan ved et uheld blåse på planter eller genstande, der ikke bør sprøytes.

VEDLIKEHOLD OG RENGJØRING

FORSIKTIG:

Forsikre deg alltid om at maskinen er slått av og at batteripakken tas ut før du utfører inspeksjoner eller vedlikehold.

For å opprettholde PRODUKTSIKKERHET og PÅLITELIGHET, skal reparasjoner, annet vedlikehold eller andre justeringer utføres av autoriserte Makita-autoriserte fabrikker eller servicesentre, og kun ved bruk av originale reservedeler fra Makita.

VEDLIKEHOLD



ADVARSEL! For å unngå alvorlig personskade må du alltid ta batteriet ut av maskinen under rengjøring eller vedlikehold.



ADVARSEL! Bruk alltid ANSI Z87.1-kompatible briller med sidepaneler eller vernebriller. Hvis du ikke gjør dette, kan det føre til at væske kommer inn i øynene og forårsaker alvorlig skade.



ADVARSEL! Når du skifter ut, må du bare bruke de samme delene til service. Bruk av andre deler kan forårsake fare eller skade på produktet.



ADVARSEL! Berør aldri plastdeler som bremsevæske, bensin, osmotisk olje osv. Kjemikalier kan skade, svekke eller skade plast, noe som resulterer i alvorlig personskade.



MERKNAD: Kontroller hele produktet regelmessig for skadede, manglende eller løse komponenter som skruer, muttere, bolter, deksler osv. Trekk alle festene og lokkene godt til, og ikke bruk apparatet før alle manglende eller skadede deler er skiftet ut. Ta kontakt med kundeservice eller et kvalifisert servicesenter for å få hjelp.



MERKNAD: Bruk aldri bensin, tynnere, alkohol eller liknende. Misfarging, deformasjon eller sprekker kan bli resultatet.

GENERELT VEDLIKEHOLD: Unngå å bruke løsemidler ved rengjøring av plastdeler. De fleste plast er utsatt for ulike kommersielle løsemidler og kan bli skadet når de brukes. Bruk rene klær for å fjerne smuss, støv, olje, fett, etc.

RENGJØRINGSENHET



ADVARSEL! Oppbevar og kast alltid kjemikalier på riktig måte. Behandling av forurenset spylevann skal utføres i samsvar med lokale forskrifter og regler.

TØM TANKEN

Hvis det er flytende rester i tanken etter sprøyting, tøm væsken fra tanken før rengjøring.

- Ta ut batteripakken.
- Fjern motorhuset fra tanken.
- Tøm innholdet ved å fylle området.

MERK: Sett væsken tilbake i den opprinnelige beholderen. Ikke oppbevar kjemiske væsker i tanken.

RENGJØR TANKEN

• Fyll vanntanken med omtrent en tredjedel av vannet. En liten mengde mildt husholdningsvaskemiddel kan legges til.

MERK: Rengjør aldri tanken med brennbare kjemikalier eller skuremidler.

- Tørk av utsiden av tanken med en ren, tørr klut.
- Koble motorhuset til tanken igjen.
- Sett inn batteripakken på nytt. Spray til tanken er drenert. Pass på at sprayen er rettet mot et område som ikke vil bli skadet av sprayopløsningen.
- Fyll vannet på nytt og gjenta denne prosedyren. Vanntanken må kanskje skylles flere ganger og deretter tømmes igjen som beskrevet ovenfor.
- La alle delene være helt tørre før du installerer delene og oppbevarer enheten.

RENGJØR MUNNSTYKKET

Hvis dysen er blokkert, bruker du følgende trinn for å fjerne den.

- Ta ut batteripakken.
- Løsne og fjern dysedekselet på dysens justerbare dyse.
- Før en liten ledning gjennom det eksponerte hullet for å fjerne rusk. Skyll deretter med vann. Se figur 15.
- Tørk av den justerbare dysen med en ren, tørr klut og koble dysedekselet til den justerbare dysen igjen.

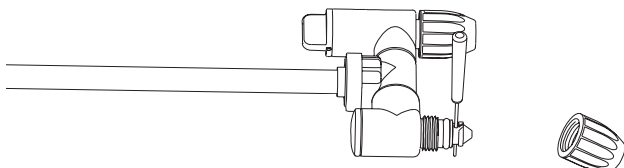

Figur 15

RENGJØR PUMPEN

Hvis sprøyten ikke kan trekke ut væske fra tanken, eller hvis den ikke kan sprøytes etter første gangs bruk eller langtidslagring. Rengjør pumpen på følgende måte:

1. Slå av maskinen og ta ut batteriet.
2. Fjern spraystangen fra håndtaket.
3. Tøm den gjenværende væsken eller oppbevar den gjenværende væsken i en annen beholder for å sikre at den er tom.
4. Skill motorhuset fra tanken og snu det opp ned. Se figur 16.
5. Skru av det røde dekselet, åpne vannhullet og koble vannhullet til springen. Kontroller at O-ringen er i det røde dekselet.
6. Slå langsomt på kranen og trykk på spaken for å skylle bort rusk som fester seg til pumpen. Se figur 17.
7. Koble fra kranen og stram det røde lokket igjen. Kontroller at O-ringene i dekselet er på plass.

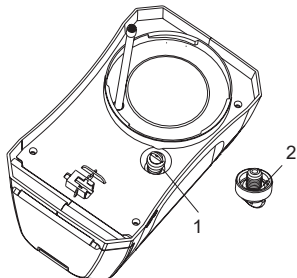

1	Rød lue	2	O-ring
---	---------	---	--------

Figur 16

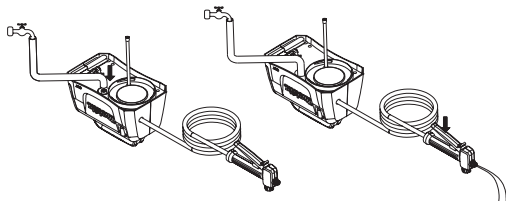

Figur 17

TILLEGGSUTSTYR

FORSIKTIG:

Dette tilbehøret eller tilbehøret anbefales for forbruk med Makita-produktet som er spesifisert i denne håndboken. Bruk av annet tilbehør kan føre til fare for personskade. Bare bruk tilbehør til tiltenkt formål.

Hvis du ønsker mer informasjon om dette tilbehøret, kan du spørre ditt lokale Makita-servicesenter.

- Ekte Makita-batteri og -lader.

MERK:

- Noen elementer i denne listen kan være inkludert i produktet som standard. Dette kan variere fra land til land.

Suomi (Alkuperäiset ohjeet)

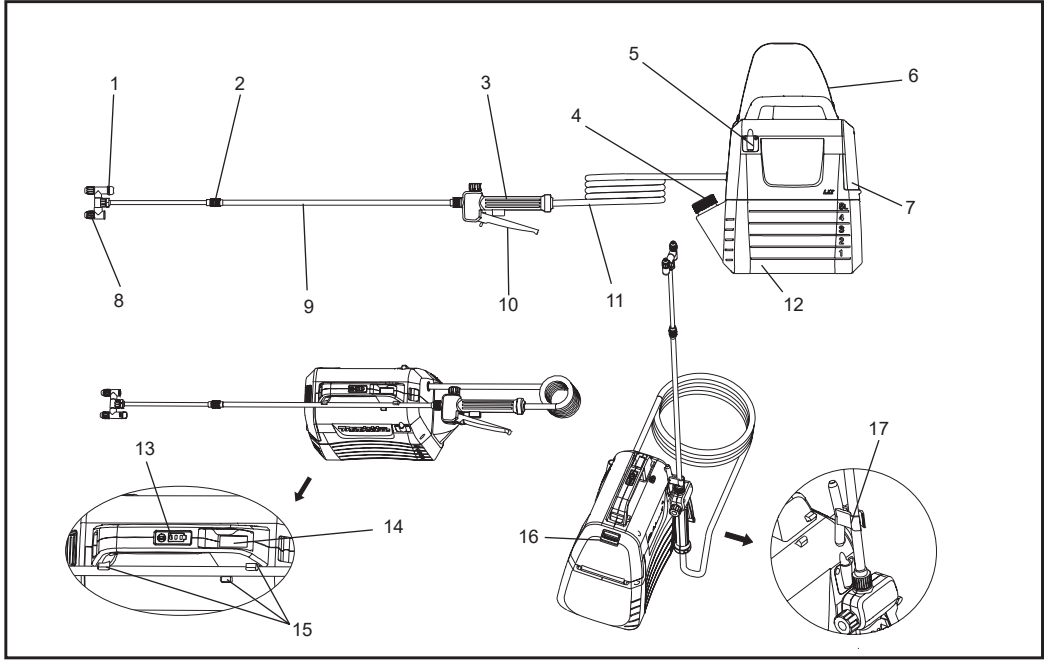

1	Pääkutkinhana	2	Jatkomutteri	3	Kahva	4	Mittakuppi
5	Suihkutauvakiinnike	6	Olkahihna	7	Akkulokeron kansi	8	Säädettävä suihkupää
9	Suihkutauva	10	Vipu	11	Letku	12	5L säiliö
13	Merkkivalot	14	On-/off-painike	15	Suihkutauvapidike	16	Lukitusvipu
17	Suihkutauva	-	-	-	-	-	-

TEKNISET TIEDOT

Malli	DUS054	
Nimellisjännite	D.C. 18 V	
Säiliön kapasiteetti	5 L	
Letkun pituus	1,7 m	
Pidennettävä kokonaispituus	50 - 70 cm	
Suutintyyppi	2-pää (vaihdettava 1-päähän)	
Suurin käyttöpaine	0,3 MPa	
Käyttöpaine oletussuuttimella	Enimmäis-	Noin 0,26 Mpa
	Vähimmäis-	Noin 0,13 Mpa
Virtausnopeus oletussuuttimella	Enimmäis-	Noin 0,91 L/min
	Vähimmäis-	Noin 0,47 L/min
Suuttimen kiinnitysruuvi	G 1/4"	
Mitat (P × L × K)	343 × 182 × 368 mm	
Nettopaino	3,2 - 3,5 kg	

- Jatkuvan tutkimus- ja kehitysohjelmamme myötä tässä mainitut tekniset tiedot voivat muuttua ilman erillistä ilmoitusta.
- Tekniset tiedot saattavat vaihdella eri maiden välillä.
- Paino voi vaihdella lisävarusteista, kuten akusta, riippuen. EPTA-menetelmän 01/2014 mukainen kevyin ja painavin yhdistelmä näkyvät taulukossa.

Laitteeseen soveltuva akku ja laturi

Akku	BL1820B / BL1830B / BL1840B / BL1850B / BL1860B
Laturi	DC18RC / DC18RD / DC18RE / DC18SD / DC18SE / DC18SF / DC18SH



- Jotkin yllä luetelluista akuista ja latureista eivät välttämättä ole saatavilla asuinalueellasi.

VAROITUS: Käytä vain yllä lueteltuja akkuja ja latureita. Muiden akkujen ja latureiden käyttö saattaa aiheuttaa vammoja ja/tai tulipalon.

VAROITUS: Älä käytä tämän laitteen kanssa johdollista virtalähdettä, kuten akkusovitinta tai kannettavaa virtalähdettä. Tällaisen virtalähteen kaapeli voi estää toimintaa ja aiheuttaa henkilövahinkoja.

Symbolit

Seuraavassa ovat laitteen käyttöön liittyvät symbolit. Varmista, että ymmärrät symbolien merkitykset ennen laitteen käyttöä.

	Käytä aina korvasuojia.		Varoitus	 Ni-MH Li-ion Koskee vain EU-maita Käytetyillä sähkö- ja elektroniikkalaitteilla, paristoilla ja akuilla voi olla negatiivisia ympäristö- ja terveysvaikutuksia niissä käytettyjen haitallisten osien takia. Älä hävitä sähkö- ja elektroniikkalaitteita tai akkuja kotitalousjätteen mukana! Vanhoja sähkö- ja elektroniikkalaitteita, paristoja ja akkuja koskevan EU-direktiivin ja sen perusteella laadittujen kansallisten lakien mukaan käytetyt sähkö- ja elektroniikkalaitteet, paristot ja akut on kierrätettävä toimitamalla ne erilliseen, ympäristönsuojelusäädösten mukaisesti toimivaan kierrätyspisteeseen. Tämä on ilmaistu laitteessa olevalla yliviedetyin roska-astian symbolilla.
	Käytä hengityssuojainta.		Käytä aina silmäsuojia.	
	Käytä turvajalkineita.		Käytä suojakäsineitä.	
	Älä käytä sateessa tai altista suihke sateelle ulkona sateen aikana.			
	Lue käyttöohjeet.			
	Pidä sivulliset poissa spreijataessa.			

Käyttötarkoitus

Tämä kone on tarkoitettu ruiskuttamiseen.

Melu

Tyypillinen A-tason melutaso määritetty EN62841-1 mukaisesti:

Äänipainetaso (L_{pA}): 70 dB (A) tai vähemmän
Virhemarginaali (K): 3 dB (A)

HUOMAUTUS: Ilmoitettu melupäästöarvo(t) on mitattu tavanomaisella testausmenetelmällä, ja sitä voidaan käyttää vertaamaan yhtä työkalua toiseen.

HUOMAUTUS: Ilmoitettua melupäästöarvoa voidaan käyttää myös alustavassa altistumisen arvioinnissa.

VAROITUS: Käytä aina korvasuojia.

VAROITUS: Sähkötyökalua käytettäessä melupäästöt voivat poiketa ilmoitetusta arvosta työkalun käyttötavasta riippuen, erityisesti minkä tyyppistä työkalua käytetään.

VAROITUS: Muista yksilöidä käyttäjän suojaamiseksi turvatoimenpiteet, jotka perustuvat arvioon altistumisesta todellisissa käyttöolosuhteissa (ottaen huomioon kaikki käyttöjakson osat, kuten ajat, jolloin työkalu sammutetaan ja kun se kytketään päälle. liipaisuajan lisäksi tyhjäkäynnillä).

Vibraatio

Kokonaistärinä (kolmen akselin vektorien summa) määryyty standardin EN62841-1 mukaan:
Työtila: käyttö ilman kuormitusta
Tärinäpäästö (a_h): 2,5 m/s² tai alaisempi
Virhemarginaali (K): 1,5 m/s²

HUOMAUTUS: Ilmoitettu vibraation kokonaisarvo(t) on mitattu standarditestimenetelmän mukaisesti, ja sitä voidaan käyttää työkalun vertaamiseen toiseen.

HUOMAUTUS: Ilmoitettua vibraation kokonaisarvoa voidaan käyttää myös alustavassa altistumisen arvioinnissa.

VAROITUS: Vibraatiopäästöt sähkötyökalun tosiasialisen käytön aikana voivat poiketa ilmoitetuista arvoista riippuen tapoista, joilla työkalua käytetään, etenkin minkä tyyppistä työkalua käytetään.

VAROITUS: Muista yksilöidä käyttäjän suojaamiseksi turvatoimenpiteet, jotka perustuvat arvioon altistumisesta todellisissa käyttöolosuhteissa (ottaen huomioon kaikki käyttöjakson osat, kuten ajat, jolloin työkalu sammutetaan ja kun se kytketään päälle. liipaisuajan lisäksi tyhjäkäynnillä).

EY-vaatimustenmukaisuusvakuutus

Vain Euroopan maille

EY-vaatimustenmukaisuusvakuutus sisältyy tämän käyttöohjeen liitteeseen A.

VAROITUS

Tätä laitetta voivat käyttää yli 8-vuotiaat lapset ja henkilöt, joiden fyysiset, sensoriset tai henkiset kyvyt ovat heikentyneet tai joilla ei ole kokemusta tai tietoa, jos heitä on valvottu tai opastettu laitteen turvalliseen käyttöön ja he ymmärtävät vaarat mukana. Lapset eivät saa leikkiä laitteella. Lapset eivät saa puhdistaa ja huoltaa laitetta ilman valvontaa.

Yleiset sähkötyökalun turvallisuusvaroitukset

VAROITUS: Lue kaikki tämän sähkötyökalun mukana toimitetut turvallisuusvaroitukset, ohjeet, kuvat ja tekniset tiedot. Kaikkien alla luetelluista ohjeiden noudattamatta jättäminen voi aiheuttaa sähköiskun, tulipalon ja / tai vakavan loukkaantumisen.

Säilytä kaikki varoitukset ja ohjeet tulevaa käyttöä varten.

Varoituksissa oleva käsite "sähkötyökalu" viittaa sähkövirralla käytettävään (johdolliseen) sähkötyökaluun tai akkukäyttöiseen (langattomaan) sähkötyökaluun.

Työskentelyalueen turvallisuus

1. Pidä työskentelyalue puhtaana ja hyvin valaistuna. Sotkuiset tai pimeät alueet aiheuttavat onnettomuuksia.
2. Älä käytä sähkötyökaluja räjähdysalttiissa ympäristössä, kuten helposti syttyvien nesteiden, kaasujen tai pölyn lähellä. Sähkötyökalut tuottavat kipinöitä, jotka voivat sytyttää pölyn tai höyryä.
3. Pidä lapset ja sivulliset poissa sähkötyökalulla työskentelyn ajan. Häiriötekijät voivat aiheuttaa hallinnan menetyksen.

Sähköturvallisuus

1. Sähkötyökalun pistokkeen tulee vastata pistorasiasiaa. Älä koskaan muokkaa pistoketta millään tavalla. Älä käytä sovittipistoketta maadoitettujen sähkötyökalujen kanssa. Muokkaamattomat pistokkeet ja vastaavat pistorasiat vähentävät sähköiskun riskiä.
2. Vältä koskettamasta vartalolla maadoitettuja pintoja, kuten putkia, pattereita, liesiä ja jääkaappeja. Jos vartalosi on maadoitettu, sähköiskun riski kasvaa.
3. Älä altista sähkötyökaluja sateelle tai märille olosuhteille. Sähkötyökaluun pääsevä vesi lisää sähköiskun riskiä.
4. Käsittele johtoa varoen. Älä koskaan käytä johtoa sähkötyökalun kantamiseen, vetämiseen tai irrottamiseen pistorasiasta. Pidä johto poissa kuumuudesta, öljystä, terävistä reunoista tai liikkuvista osista. Vahingoittuneet tai sokeutuneet johdot lisäävät sähköiskun riskiä.
5. Käytettäessä sähkötyökalua ulkona käytä ulko- käyttöön sopivaa jatkojohtoa. Ulkokäyttöön sopivan sähköjohton käyttö vähentää sähköiskun riskiä.
6. Jos sähkötyökalun käyttöä kosteassa tilassa ei voi välttää, käytä vikavirtasuojaa (RCD). Vikavirtasuojan käyttö vähentää sähköiskun riskiä.
7. Sähkötyökalut saattavat tuottaa sähkömagneettisia kenttiä (EMF), jotka eivät ole haitallisia käyttäjälle. Ennen kuin käytät tätä sähkötyökalua, sydämentahdistimien ja muiden vastaavien lääkinällisten laitteiden käyttäjien tulee kuitenkin ottaa yhteyttä laitteensa valmistajaan ja / tai lääkäriin saadakseen neuvoja.

Henkilökohtainen turvallisuus

1. Pysy valppaana, katso mitä olet tekemässä ja käytä maalaisjärkeä käyttäessäsi sähkötyökalua. Älä käytä sähkötyökalua, jos olet väsynyt tai huumeiden, alkoholin tai lääkityksen alainen. Hetken tarkkaamattomuus sähkötyökaluja käytettäessä voi aiheuttaa vakavan henkilöloukkaantumisen.
2. Käytä henkilökohtaisia suojavarusteita. Käytä aina silmäsuojia. Suojavarusteiden, kuten hengityssuojainten, liukumattomien turvakengien, suojakypärän tai kuulosuojaimien, käyttö sopivissa olosuhteissa vähentää henkilövahinkoja.
3. Estä vahingossa käynnistyminen. Varmista, että kytkin on Off-asennossa ennen kuin virtalähteen ja / tai akun, nostat työkalun tai kannat sitä. Sähkötyökalujen kantaminen niin, että sormi on kytkimellä sähkötyökaluihin, joissa kytkin on päällä, voi aiheuttaa onnettomuuksia.
4. Irrota säätöavain tai kiintoavain ennen sähkötyökalun käynnistämistä. Sähkötyökalun pyöriin osaan kiinnitetty kiintoavain tai säätöavain voi aiheuttaa henkilövahingon.
5. Älä kurottele. Seiso vakaasti ja säilytä tasapaino koko ajan. Näin pidät sähkötyökalun hallinnassasi odottamattomissa tilanteissa.

6. Pukeudu asianmukaisesti. Älä pidä väljiä vaatteita tai koruja. Pidä hiukseesi ja vaatteesi poissa liikkuvista osista. Väljät vaatteet, korut tai pitkä hiukset voivat takertua liikkuviin osiin.
7. Jos laitteissa on liitäntä pölynpoistolle ja keräämiselle, varmista niiden oikea liitäntä ja käyttö. Pölynkeräämisen käyttö voi vähentää pölyyn liittyviä vaaroja.
8. Älä ole omahyväistä usein tunnetun työkalujen käytön vuoksi, äläkä sivuuttaa työkalujen turvallisuusperiaatteita. Huolimaton toiminta voi aiheuttaa vakavia vammoja alle sekunnissa.
9. Käytä aina suojalaseja suojaamaan silmiäsi loukkaantumisilta, kun käytät sähkötyökaluja. Silmälasien on oltava ANSI Z87.1 -standardin mukaisia Yhdysvalloissa, EN 166 -standardin mukaan Euroopassa tai AS / NZS 1336 -standardin mukaiset Australiassa / Uudessa-Seelannissa. Australiassa / Uudessa-Seelannissa paikalliset lait vaativat kasvosuojaa myös kasvojesi suojaamiseksi.

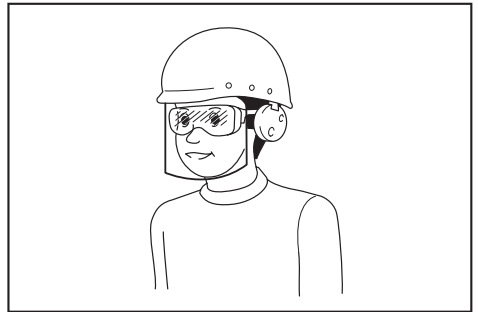

Työnantaja on vastuussa siitä, että työkalun käyttäjät ja muut välittömän työskentelyalueen henkilöt käyttävät asianmukaista suojavarustusta.

Sähkötyökalun käyttö ja huolto

1. Älä pakota sähkötyökalua. Käytä sovellukseesi sopivaa sähkötyökalua. Oikea sähkötyökalu tekee työn paremmin ja turvallisemmin sille suunnitellulla teholla.
2. Älä käytä sähkötyökalua, jos kytkin ei käynnistä ja sammuta työkalua. Sähkötyökalu, jota ei hallita kytkimellä, on vaarallinen ja se täytyy korjata.
3. Ennen kuin teet mitään muutoksia, vaihdat lisävarusteita tai säilytät sähkötyökaluja, irrota pistoke virtalähteestä ja / tai poista akku, jos se on irrotettavissa, sähkötyökalusta. Nämä turvatoimet vähentävät sähkötyökalun tahattoman käynnistymisen riskiä.
4. Säilytä käyttämättömiä sähkötyökaluja poissa lasten ulottuvilta. Älä sellaisten henkilöiden, jotka eivät tunne näiden sähkötyökalua tai ohjeita, käytä sähkötyökalua. Sähkötyökalut ovat vaarallisia tottumattomien käyttäjien käsissä.

- Huolla sähkötyökaluja ja lisävarusteita.** Tarkista liikkuvien osien vääriä kohdistuminen tai kytkeminen, osien murtuminen ja mitään muu kunto, joka voi vaikuttaa sähkötyökulun toimintaan. Jos työkalu on vaurioitunut, vie sähkötyökalu korjattavaksi ennen käyttöä. Huonosti huolletut sähkötyökalat aiheuttavat monia onnettomuuksia.
- Pidä leikkaustyökälu terävinä ja puhtaina.** Oikein huolletut leikkaustyökälu ja niiden terävät leikkaavat osat eivät yhtä helposti kytkä ja niitä on helpompi ohjata.
- Käytä sähkötyökäluä, lisävarusteita ja työkalun teriä jne.** Näiden ohjeiden mukaan. Huomioi myös työskentelyolosuhteet ja suoritettava työ. Sähkötyökäluun käyttö muuhun kuin tarkoitettuun käyttöön voi johtaa vaaralliseen tilanteeseen.
- Pidä kahvat ja tartuntapinnat kuivina ja puhtaina, ilman öljyä tai rasvaa.** Liukkaat kahvat ja tartuntapinnat tekevät mahdottomaksi työkalun turvallisen käsittelyn ja hallinnan odottamattomissa tilanteissa.
- Kun käytät työkaluä, älä käytä työkäsiä, jotka voivat olla sotkeutuneet.** Kankaan työkäsiäiden takertuminen liikkuviin osiin voi aiheuttaa henkilövahinkoja.

Akkutyökäluun käyttö ja ylläpito

- Lataa vain valmistajan määrittelemällä laturilla.** Tietylle akulle tarkoitettu laturin käyttö toisenlaisen akun kanssa saattaa aiheuttaa tulipaloriskin.
- Käytä sähkötyökäluja vain niille erikseen määritettyjen akkujen kanssa.** Muunlaisten akkujen käyttö saattaa aiheuttaa vamma- tai tulipaloriskin.
- Kun akku ei ole käytössä, pidä se poissa metalliesineiden, kuten paperiliitinten, kolkoiden, avainten, nauhojen, ruuvien tai muiden pienten metalliesineiden, läheltä, jotta ne eivät voi liittää yhtä napaa toiseen.** Akun napojen oikosulku saattaa aiheuttaa palovammoja tai tulipalon.
- Väärinkäyttötilanteessa akusta saattaa lentää nestettä. Älä koske tähän nesteeseen. Jos kosket nesteeseen vahingossa, huuhtele altistunut kohta vedellä. Jos nestettä osuu silmiin, hakeudu hoitoon.** Akusta lentänyt neste saattaa aiheuttaa ärsytystä tai palovammoja.
- Älä käytä akkuä tai työkaluä, jos ne ovat vaurioituneet tai jos niitä on muokattu.** Vaurioituneet tai muokatut akut saattavat käyttäytyä arvaamattomalla tavalla, mikä voi johtaa tulipalo-, räjähdys- tai vammariiskin.
- Älä altista akkuä tai työkaluä tulelle tai äärimmäsille lämpötiloille.** Altistuminen tulelle tai yli 130 °C:n lämpötilalle voi aiheuttaa räjähdyksen.
- Noudata kaikkia latausohjeita äläkä lataa akkuä tai työkaluä ohjeissa määritetyn lämpötila-alueen ulkopuolella.** Virheellinen lataaminen tai lataaminen määritetyn alueen ulkopuolisissa lämpötiloissa voi vaurioittaa akkuä ja lisätä tulipaloriskiä.

Huolto

- Anna sähkötyökäluä päteväen korjaajan huollettavaksi.** Vain samanlaisia vaihto-osia tulee käyttää. Tämä varmistaa sähkötyökäluun turvallisuuden.
- Älä huolla vaurioituneita akkuja.** Vain valmistaja tai valtuutettu palveluntarjoaja voi huoltaa akkuja.
- Noudata lisävarusteiden voitelu- ja vaihto-ohjeita.**

Turvallisuusvaroitukset Langaton Puutarhasuihkeesta

VAROITUS: Tulipalo- tai räjähdysvaara. Älä suihkuta palavia nesteitä, kuten bensiiniä. Tarkista tämä viittaus astiaan.

VAROITUS: Jotkut suihkeen kanssa, joka on valmistettu suihkeen kanssa käytettyistä tuotteista, sisältää kemikaaleja, joiden tiedetään aiheuttavan syöpää, muun lisääntymisvaurion syntymävikoja.

Joitakin esimerkkejä näistä kemikaaleista ovat:

- Lannoitetut yhdisteet
- Hyönteisten, rikkakasvien ja torjunta-aineiden yhdisteet
- Arseenia ja kromia kemiallisesti käsitellystä puutavarasta. Noudata kaikkien tällaisten tuotteiden pakkauksissa olevia ohjeita. Vähennä altistumista näille kemikaaleille käyttämällä hyväksytyjä turvalaitteita, kuten kasvonsuojaimia, jotka on erityisesti suunniteltu suodattamaan suihkeet, käsiineet ja muut asianmukaiset suojavarusteet.

- Ennen kuin käytät torjunta-aineita tai muita sumutusaineita tässä suihkeessa, lue sen alkuperäisen astian etiketti huolellisesti ja noudata sen ohjeita. Jotkut ruiskutusmateriaalit ovat vaarallisia, eikä niitä tule käyttää tässä suihkeessa, koska ne voivat vahingoittaa ruiskua ja aiheuttaa vakavia vammoja tai omaisuusvahinkoja.
- Sähköiskuvaara. Älä koskaan suihkuta pistorasioille.
- Älä käytä kaupallisia kemikaaleja tai kemikaaleja, jotka on tarkoitettu kaupallisiin tai teollisiin tarkoituksiin. Käytä vain kuluttajille tarkoitettuja vesipohjaisia nurmikoita ja puutarhakemikaaleja.
- Älä kaada kuumia tai kiehuvia nesteitä säiliöön. Ne voivat heikentää tai vahingoittaa letkua tai säiliötä.
- Suihkutusalueen on oltava hyvin ilmastoitu.
- Älä suihkuta tuulisina päivinä. Suihke voidaan puhaltaa vahingossa kasveille tai esineille, joita ei tule suihkuttaa.
- Säilytä suihketta turvallisessa, hyvin ilmastoidussa sisätilassa ja pidä nestesäiliö tyhjänä.
- Älä käytä tässä suihkeessa syövyttäviä (emäksisiä) itsestään kuumenevia tai syövyttäviä (happamia) nesteitä. Ne voivat syövyttää metalliosia tai heikentää säiliötä ja letkua.

- **Tunne ruiskutettavan kemikaalin sisältö.** Lue kaikki kemikaalin mukana toimitetut käyttö-turvallisuustiedotteet (MSDS) ja säiliötarrat. Noudata kemikaalivalmistajien turvallisuusohjeita.
- **Älä jätä jäämiä tai ruiskutusmateriaalia säiliöön ruiskun käytön jälkeen.** Puhdista käytön jälkeen joka kerta.
- **Älä tupakoi ruiskua käyttäessäsi tai suihkuta kipinöissä tai liekkissä.**
- **Injektiovaara.** Älä tyhjennä tuotetta suoraan ihoa vasten.
- **Älä laita suihketta veteen tai muuhun nesteeseen sähköiskun vähentämiseksi.** Älä sijoita tai säilytä suihketta paikassa, jossa se voi pudota tai vetää ammeeseen tai pesuallaan.
- **Huolla tätä tuotetta.** Tarkista huolellisesti joka kerta ennen käyttöä suihkeen sisä- ja ulkopinta perusteellisesti ja komponentit. Tarkista, onko letkuissa murtumia ja vaurioita, vuotoja, tukkeutuneita suuttimia ja puuttuvia tai vaurioituneita osia. Jos tuote on vaurioitunut, vie sähkötkorjattavaksi ennen käyttöä. Huonosti huolletut tuotteet aiheuttavat monia onnettomuuksia.
- **Irrota akku yksiköstä ennen suihkeen tyhjentämistä, puhdistamista tai varastointia.** Nämä ennakoivat turvallisuustoimenpiteet vähentävät tahattoman käynnistymisen riskiä.
- **Käytä aina suojalaseja, joissa on sivusuojat tai suojalasit, jotka on merkitty ANSI Z87.1 -standardin mukaisiksi.** Jos näin ei tehdä, nesteet voivat päästä silmäsi ja johtaa vakavaan loukkaantumiseen.
- **Suojaa sinun keuhkot.** Käytä kasvonsuojainta tai pölynaamarina, kun käytät suihketta. Tämän säännön noudattaminen vähentää vakavan henkilövahingon riskiä.
- **Akkutyökaluja ei tarvitse kytkeä pistorasiaan; siksi ne ovat aina toimintakunnossa. Ota huomioon mahdolliset vaarat, kun et käytä akkutyökalua tai vaihdat lisävarusteita. Poista akku, kun työkalua ei käytetä.** Tämän säännön noudattaminen vähentää sähköiskun, tulipalon tai vakavan henkilövahingon riskiä.
- **Älä aseta akkutyökaluja tai niiden paristoja tulen tai lämmön lähelle.** Tämä vähentää räjähdysvaaraa ja mahdollisia vammoja.
- **Älä murskaa, pudota tai vahingoita akkua. Älä käytä akkua tai laturia, joka on pudonnut tai saanut voimakkaan iskun.** Vaurioitunut paristo voi räjähtää. Käsittele pudotettua tai vaurioitunutta akkua asianmukaisesti välittömästi.
- **Paristot voivat räjähtää, jos sytytyslähde on olemassa, kuten merkkivalo.** Vakavien henkilövahinkojen vaaran vähentämiseksi älä koskaan käytä langattomia tuotteita avotullessa. Räjähtävä akku voi tuottaa roskia ja kemikaaleja. Jos se on allistettu, huuhtelee välittömästi vedellä.
- **Älä t lataa akkutyökalua kosteilla tai märillä olosuhteilla.** Tämän säännön noudattaminen vähentää sähköiskun riskiä.
- **Parhaan tuloksen saavuttamiseksi akkutyökalu tulisi ladata paikassa, jossa lämpötila on yli 10 °C (50 °F) mutta alle 40 °C (104 °F).** Vakavien henkilövahinkojen vaaran vähentämiseksi älä säilytä ulkona tai ajoneuvoissa.
- **Ääriolosuhteissa käyttöolosuhteissa tai lämpötilaolosuhteissa voi tapahtua paristovuotoja.** Jos neste koskettaa ihoa, pese heti saippualla ja vedellä. Jos nestettä pääsee silmiin, huuhtelee silmiäsi puhtaalla vedellä vähintään 10 minuutin ajan ja hakeudu välittömästi lääkärin hoitoon. Tämän säännön noudattaminen vähentää vakavan henkilövahingon riskiä.
- **Älä käytä akkukäyttöistä laitetta sateessa.**
- **Älä käytä akkukäyttöistä laitetta sateessa. Ole varovainen käsitellessäsi paristoja, jotta akkua ei oikosulje johtavilla materiaaleilla, kuten renkailla, rannekoruilla ja avaimilla.** Akku tai johdin voi ylikuumentua ja aiheuttaa palovammoja.
- **Älä hävitä akkua tai akkuja tulesa.** Kennot saatavat räjähtää. Tarkista paikalliset ohjeet mahdollisia erityisiä hävitysohjeita varten.
- **Älä avaa tai ruhjo akkuja.** Vapautuneet elektrolyytit ovat syövyttäviä ja saattavat vahingoittaa silmiä tai ihoa. Ne saattavat olla myrkyllisiä nieltynä.
- **Suojaa vaaralliselta ympäristöltä - Älä käytä laitteita kosteissa tai märissä tiloissa.**
- **Käytä oikeaa laitetta - Älä käytä laitetta mihinkään muuhun työhön kuin siihen, johon se on tarkoitettu.**
- **Älä pakota laitetta - jotta se voi tehdä työnsä paremmin, vähemmän loukkaantumisriskin todennäköisyydellä, jota varten se on suunniteltu.**
- **Säilytä käyttämättömiä laitteita sisätiloissa -** Kun laitteita ei käytetä, ne on säilytettävä sisätiloissa kuivassa, korkeassa tai lukitussa paikassa lasten ulottumattomissa.
- **Ylläpidä laitetta huolellisesti -** Pidä puhtaana parhaan suorituskyvyn ja loukkaantumisriskin vähentämiseksi. Noudata lisävarusteiden vaihtamisohjeita. Tarkasta laitteen johto. Jos se on vaurioitunut, korjaa se valtuutetussa huoltoliikkeessä. Pidä kahvat kuivina ja puhtaina, ilman öljyä tai rasvaa.
- **Tarkista vaurioituneet osat -** Tarkista ennen laitteen jatkokäyttöä huolellisesti suojus tai muu osa, joka on vaurioitunut, varmistaaksesi, että se toimii oikein ja suorittaa aiotun toiminnon. Tarkista liikkuvien osien kohdistus, liikkuvien osien sitoutuminen, osien rikkoutuminen, kiinnitys ja muut olosuhteet, jotka voivat vaikuttaa sen toimintaan. Suojus tai muu vaurioitunut osa tulee korjata tai vaihtaa asianmukaisesti valtuutetussa huoltoliikkeessä, ellei toisin mainita tässä käyttöoppaassa.
- **Älä kaada täytettyä säiliötä vuotojen välttämiseksi, jos säiliön kantta ei kiristetä.**

Tärkeitä akkua koskevia turvallisuusohjeita

1. Ennen kuin käytät akkua, lue kaikki (1) akkulaturin, (2) akun ja (3) akkua käyttävän laitteen ohjeet ja varoitusmerkinnät.
 2. Älä pura tai peukaloi akkua. Muutoin seurauksena voi olla tulipalo, ylikuumentuminen tai räjähdys.
 3. Jos käyttöaika lyhenee merkittävästi, lopeta käyttö välittömästi. Se saattaa aiheuttaa ylikuumentumisen, mahdollisten palovammojen ja jopa räjähdysriskin.
 4. Jos elektrolyytti päätyy silmiin, huuhtelee silmät puhtaalla vedellä ja hakeudu välittömästi ensiapuun. Se saattaa aiheuttaa näönmenetyksen.
 5. Älä aiheuta akussa oikosulkuja:
 - (1) Älä koske terminaaleihin minkäänlaisella johtavalla materiaalilla.
 - (2) Vältä akun säilyttämistä muiden metalliesineiden, kuten naulojen, kolikoiden jne. kanssa.
 - (3) Älä altista akkua sateelle tai vedelle.
- Akun oikosulku voi aiheuttaa suuren virtapiikin, ylikuumentumista, mahdollisia palovammoja ja jopa akun hajoamisen.
6. Älä säilytä tai käytä laitetta ja akkua tiloissa, joissa lämpötilat saattavat olla 50 °C (122 °F) tai sitä korkeampia.
 7. Älä hävitä akkua polttamalla, vaikka se olisi pahasti vaurioitunut tai täysin kulunut. Akku saattaa räjähtää, jos se altistuu tullelle.
 8. Älä naulaa, leikkaa, murskaa, heitä tai pudota akkua äläkä lyö akkua kovalla esineellä. Kyseisestä toiminnasta voi olla seurauksena tulipalo, ylikuumentuminen tai räjähdys.
 9. Älä käytä vaurioitunutta akkua.
 10. Laitteen sisältämät litiumioniakut ovat vaarallisten aineiden sääntelyn alaisia tuotteita. Kaupallisissa toimituksissa, eli esimerkiksi kolmansien osapuolten tai edelleenlähetystoimijoiden, tapauksessa on otettava huomioon erityiset pakkaus- ja merkintävaatimukset. Kun tuotetta valmistellaan toimitusta varten, aiheesta on keskusteltava vaarallisten aineiden asiantuntijan kanssa. Ota myös huomioon mahdolliset tarkemmat kansalliset säädökset. Teippaa tai peitä avoimet kosketuspisteet ja pakkaa akku niin, ettei se voi liikkua pakkauksessa.

11. Kun hävität akun, poista se laitteesta ja hävitä se turvalliseen paikkaan. Noudata paikallisia akkujen hävittämiseen liittyviä säädöksiä.
12. Käytä akkuja vain seuraavan tahon määrittämien tuotteiden kanssa: Makita. Akkujen asentaminen muihin kuin hyväksytyihin tuotteisiin saattaa aiheuttaa tulipalon, ylikuumentumista, räjähdysriskin tai elektrolyyttivuodon.
13. Jos laitetta ei käytetä pitkään aikaan, akku on poistettava.
14. Akku voi kuumentua käytön aikana ja sen jälkeen, mikä voi aiheuttaa palovammoja tai matan lämpötilan palovammoja. Kiinnitä huomiota kuumien akkujen käsittelyyn.
15. Älä kosketa akun liittimiä heti käytön jälkeen, sillä ne saattavat olla riittävän kuumia aiheuttamaan palovammoja.
16. Älä anna murusten, pölyn tai lian tarttua akun liittimiin, reikiin tai uriin. Muutoin seurauksena voi olla laitteen tai akun huono suorituskyky tai rikkoutuminen.
17. Jollei laite tue käyttöä suurjännitelinjoihin lähellä, älä käytä akkua suurjännitelinjoihin lähellä. Muutoin seurauksena voi olla laitteen tai akun toimintahäiriö tai rikkoutuminen.
18. Pidä akku poissa lasten ulottuvilta.

SÄILYTÄ NÄMÄ OHJEET.

⚠HUOMIO: Käytä vain aitoja Makita-akkuja. Muiden kuin aitojen Makita-akkujen tai muokattujen akkujen käyttö saattaa aiheuttaa akun hajoamisen, mikä voi aiheuttaa tulipaloja, henkilövammoja ja vaurioita. Se myös mitätöi Makita-laitteen ja sen laturin Makita-takuun.

Akun mahdollisimman pitkän elinajan ylläpitäminen

1. Lataa akku ennen kuin se on täysin tyhjä. Lopeta laitteen käyttö ja lataa akku, jos huomaat, että laitteen virta heikkenee.
2. Älä koskaan lataa täysin ladattua akkua uudelleen. Akun yli lataaminen lyhentää sen käyttöikää.
3. Lataa akku huoneenlämmössä: 10–40 °C (50–104 °F). Anna kuumen akkun jäähtyä ennen kuin lataat sen.
4. Kun et käytä akkua, poista se laitteesta tai laturista.
5. Lataa akku, jos et käytä sitä pitkään aikaan (yli kuuteen kuukauteen).

LANGATON PUUTARHASUIHKKEEN KÄYTTÖ JA HOITO

1. Langaton puutarhasuihke voi toimia Makitan litiumioniakkujen avulla. Muunlaisten paristojen käyttö saattaa aiheuttaa tulipaloriskin. Lataa akkuja vain määritetyllä laturilla. Tietyille akulle tarkoitetun laturin käyttö toisenlaisen akun kanssa saattaa aiheuttaa tulipaloriskin.
2. Kun asetat paristoa tai poistat akkua, aseta langaton puutarhasuihke aina tasaiselle ja tukevalle alustalle.
3. Älä käytä paristoja, lisälaitteita tai lisävarusteita, joita tämän laitteen valmistaja ei suosittele. Paristojen, lisälaitteiden tai lisävarusteiden käyttö, jota ei suositella, voi aiheuttaa vakavan henkilövahingon.

KOKOAMINEN

⚠ HUOMIO:

Varmista aina, että kone on sammutettu ja akku on poistettu ennen koneen töiden aloittamista.

⚠ HUOMIO:

Varmista, että kaikki osat on asennettu tukevasti, jotta neste ei vuoda konetta käytettäessä.

Suihkutauvan kokoaminen

1. Poista korkki kahvasta.
2. Varmista, että O-rengas on paikallaan, kierrä sitten suihkutauva kahvaan ja kiristä se tiukasti. Katso kuva 1.
3. Löysää jatkomutteria ja vedä suihkutauva haluamasi pituiseksi.
4. Kiristä jatkomutteri uudelleen.

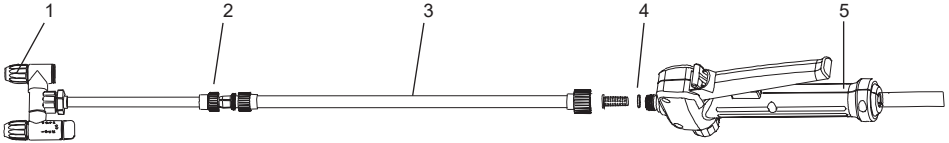

1	Säädettävä suihkupää	2	Jatkomutteri
3	Suihkutauva	4	O-rengas
5	Kahva		

Kuva 1

Olkahihna

Kiinnitä olkahihna koneen ripustimiin kuvan osoittamalla tavalla. Katso kuva 2.

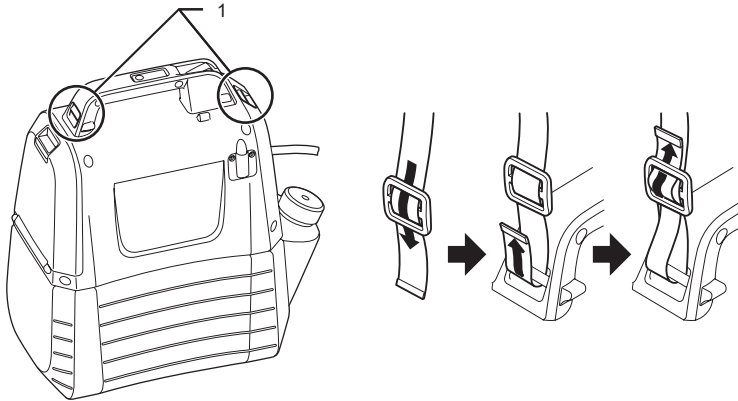

1	Ripustin
---	----------

Kuva 2

TOIMINNAN KUVAUS

HUOMIO:

Varmista aina, että kone on sammutettu ja akku on poistettu ennen kuin muutat konetta tai tarkistat sen toiminnan.

Akun asentaminen tai poistaminen

HUOMIO:

- Sammuta kone aina ennen akun asentamista tai poistamista.
- Pidä vakaasti kiinni koneesta ja akusta, kun asennat tai poistat akkua. Jos koneesta ja akusta ei pidetä kiinni riittävästi hyvin, ne saattavat irrota otteesta, mikä saattaa aiheuttaa koneen ja akun vaurioita sekä henkilövahinkoja.
- Älä käytä voimaa, kun asennat akkua. Jos akku ei liu'u sisään helposti, se on virheellisessä asennossa.

Asenna akku vetämällä lukitusvipu alas ja sitten avaamalla akkulokeron kansi. Varmista, että akun kieli osuu kotelon uraan, ja liu'uta akku paikalleen. Paina aina akkua paikalleen, kunnes se lukittuu paikalleen pienen naksahduksen myötä. Katso kuva 3.

Voit poistaa akun liukuttamalla sen pois koneesta samalla, kun painat akun painiketta. Katso kuva 4.

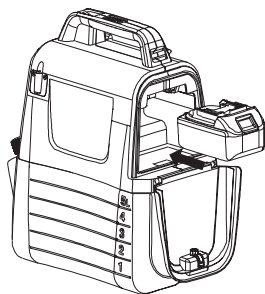

Kuva 3



Kuva 4

Jäljellä olevan akun varauksen osoittaminen

Paina koneen tarkistuspainiketta nähdäksesi jäljellä oleva akun varaus. Merkkivalot syttyvät muutaman sekunnin ajaksi. Katso kuva 5.

Merkkivalot		Jäljellä oleva akun varaus
Valaistu	Ei pala	
■ ■ ■		50 % - 100 %
■ ■ □	□	30 % - 50 %
■ □ □	□ □	0 % - 30 %

HUOMAUTUS:

- Käyttöolosuhteista ja ympäristön lämpötilasta riippuen merkkivalojen osoittama varaus saattaa poiketa jossakin määrin todellisesta varauksesta.

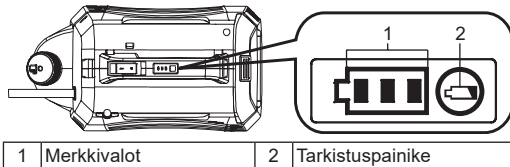

Kuva 5

Koneen / akun suojausjärjestelmä

Kone on varustettu suojajärjestelmällä. Tämä järjestelmä katkaisee automaattisesti moottorin virran pidentääkseen koneen ja akun käyttöikää. Tämä kone pysähtyy automaattisesti käytön aikana, jos kone tai akku asetetaan johonkin seuraavista olosuhteista.

- Ylijännitesuoja: Kun konetta käytetään tilanteessa, joka saa sen käyttämään poikkeuksellisen suurta virtaa, kone pysähtyy automaattisesti ilman mitään ilmoitusta. Katkaise tässä tilanteessa koneesta virta ja pysäytä sovellus, joka aiheutti Ylijännitteen. Sitten käynnistä kone käynnistääkseen sen uudelleen.
- Ylikuumentamissuoja: Kun akun kapasiteetti on alhainen, kone sammuu automaattisesti. Jos kone ei toimi, vaikka kytkimiä käytetään, poista akku koneesta ja lataa se.





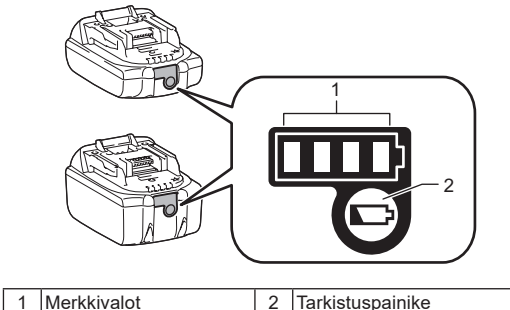

Jäljellä olevan akun varauksen osoittaminen

Vain akut, joissa on merkkivalot



Kuva 6

Paina akun tarkistuspainiketta nähdäksesi jäljellä oleva varaus. Merkkivalot syttyvät muutaman sekunnin ajaksi.

Merkkivalot		Jäljellä oleva varaus
 Valaistu	 Ei pala	
		75–100 %
		50–75 %
		25–50 %
		0–25 %

HUOMAUTUS: Käyttöolosuhteista ja ympäristön lämpötilasta riippuen merkkivalojen osoittama varaus saattaa poiketa jossakin määrin todellisesta varauksesta.

HUOMAUTUS: Ensimmäinen (vasemmanpuoleisin) merkkivalo vilkkuu, kun akun suojausjärjestelmä on toiminnassa.

Sekoittaminen



VAROITUS! Noudata aina tuotteen valmistajan etiketteihin painettuja kemikaalivalmistajan ohjeita, käyttöä, puhdistusta ja varastointia. Puhdista joka kerta käytön jälkeen huolellisesti tämän oppaan Huolto ja puhdistus -osassa annettujen ohjeiden mukaisesti. Kemikaalit pitäisi säilyttää poissa lasten ulottuvilta. Jos näin ei tehdä, se voi johtaa vakavaan henkilövahinkoon.



VAROITUS! TÄMÄ TUOTE ON SUUNNITELTU KULUTTAJALUOKKAISEN KOTI- JA PUUTARHAKEMIKAALIEN RUISKUTTAMISEEN KUTEN VILJATAPAT, FUNGICIDIT, INSEKTISIDIT JA LANNOITTEET.



HUOMIO: Varmista, että säiliöön ei ole jäänyt aiemmin käytettyä kemikaalia. Jos näin on, kemiallinen reaktio voi tapahtua muodostaen haitallista kaasua.



HUOMAA: Älä täytä säiliötä liikaa. Se voi vahingoittaa konetta.



HUOMAA: Ruiskutettavien nesteiden on oltava yhtä ohuita kuin vesi. Paksummat nesteet eivät ruiskuta kunnolla.

- Poista akku ennen kemiallisen nesteen lisäämistä säiliöön.
 - Pidä säiliöstä tukevasti kiinni ja kierrä sitä vastapäivään, jotta moottorin kotelo erottuu säiliöstä. Katso kuva 7.
 - Irrota mittakuppi ja poista se.
 - Mittaa neste suositusten mukaisesti. Mittakuppi voi mitata jopa 50 ml (2 oz) nestettä. Katso kuva 8.
 - Kaada neste varovasti säiliöön mittakupilla säiliön täyttöaukon läpi. Voit myös liuottaa ensin kemiallisen nesteen veteen kokonaan erilliseen astiaan ja kaada se sitten säiliöön. Varmista, että kaadat säiliöön aina kemiallista nestettä säiliön täyttöaukon kautta pienen aukon sijasta, joka on tarkoitettu kuppivaraston mittaamiseen. Varmista, että säiliön täyttösihti on paikallaan. Katso kuva 9.
 - Huuhtele mittakuppi puhtaalla vedellä.
 - Aseta kuppi takaisin paikalleen ja varmista, että se on kiristetty kunnolla.
 - Aseta letku säiliön täyttösuodattimen painettuun osaan. Katso kuva 10.
 - Kiinnitä moottorikotelo takaisin säiliöön ja kierrä sitä myötäpäivään napsauttamiseen. Katso kuva 11.
- * Kontti ei sisälly siihen.

Kuva 7

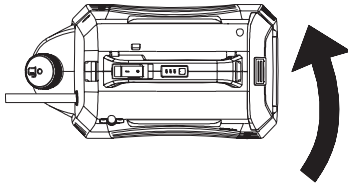

Kuva 8

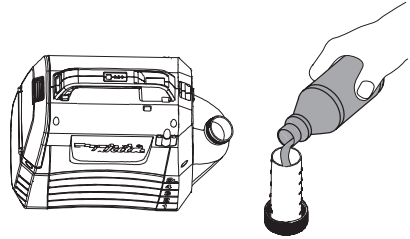

Kuva 9

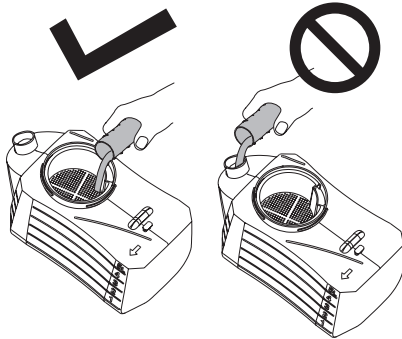

Kuva 10

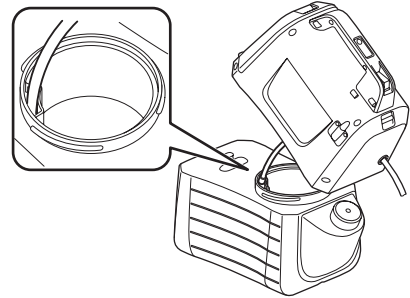

Kuva 11

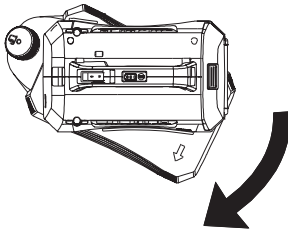

KÄYTTÖ



VAROITUS! Tulipalo- tai räjähdysvaara. Suihkutusalueen on oltava hyvin ilmastoitu ja poissa kipinöistä tai liekeistä.

HUOMIO:

Kun käytät konetta, muista laittaa turvavyö tiukasti olkapäähän.

Koneen kytkeminen päälle / pois päältä

1. Ennen kuin aloitat koneen käytön, aseta suojalasit ja muut suojaruusteet.
2. Käynnistä kone painamalla On-/off-painike.
3. Aloita ruiskutus pitämällä vipua painettuna. Katso kuva 12.
4. Vapauta vipu lopettaaksesi ruiskutuksen.

Lukitus

Lukitusominaisuus on kätevä jatkuvalle ruiskutukselle tai suurella alueella.

1. Lukitsemiseksi paina vipua alaspäin ja vedä lukituspainiketta taaksepäin ja vapauta sitten vipu. Katso kuva 13.
 2. Vapauta lukitus painamalla vipua ja painamalla lukituspainiketta eteenpäin.
- Huom: Varmista, että vipu ei ole lukitussa asennossa, ennen kuin asetat akun koneeseen.

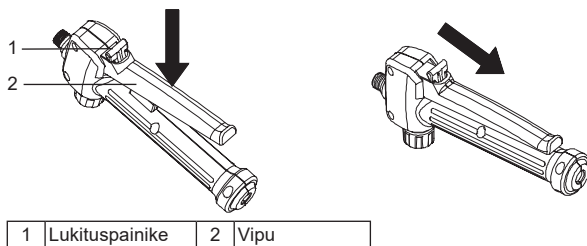

Kuva 12

Kuva 13

Säätäminen yhden pään tyyppiin

1. Käännä hana "lock" puolelle käyttääksesi konetta yksipäisenä. Katso kuva 14.

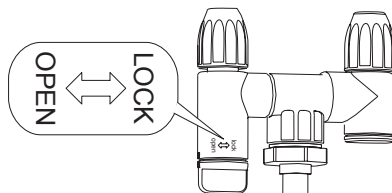

Kuva 14

Suihkun säätäminen

Säädettävä suutin voidaan käyttää nesteen sumuttamiseen tai suihkuttamiseen.

1. Poista akku koneesta.
2. Kiristä säädettävä suutin halutessasi sumuttaa nestettä.
3. Löysennä säädettävä suutin halutessasi suihkuttaa nestettä.

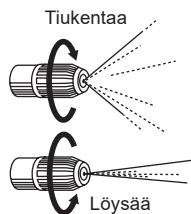

HUOMIO

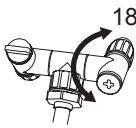

- Älä käännä hanaa yli 180°. Hajotettu aukko voi rikkoutua.
- Älä kosketa suuttimen vipua vahingossa, kun asetat suutinta suuttimen jalustalle virheellisen ruiskutuksen välttämiseksi.
- Älä jätä jäänyttä kemikaalia säiliöön pitkäksi aikaa.
Tämä vahingoittaa osia ja lyhentää tuotteen käyttöikää.

Ruiskutus



VAROITUS! Älä koskaan aseta laitetta maahan käytön aikana. Älä koskaan kastele konetta ja akkua. Älä suihkuta laitteen lähelle tai suoraan.

1. Suuntaa ruiskutus suoraan kasveihin tai esineisiin, joita haluat ruiskuttaa.
2. Älä koskaan osoita sauvan ruiskutus päätä itseesi tai muihin.
3. Ole varovainen ruiskumisesta taaksepäin, seiso riittävän kaukana ruiskutettavasta esineestä, jotta ruisku ei roisku takaisin sinulle.
4. Älä koskaan suihkuta ihmisten tai eläinten suuntaan; suihkuta aina myötätuulessa.
5. Älä suihkuta tuulisina päivinä. Suihke voidaan puhaltaa vahingossa kasveille tai esineille, joita ei tule suihkuttaa.

YLLÄPITO JA PUHDISTUS

HUOMIO:

Varmista aina, että kone on sammutettu ja akku on poistettu ennen kuin tarkastat koneen tai huollat sitä.

Tuotteen TURVALLISUUDEN ja LUOTETTAVUUDEN säilyttämiseksi korjaukset ja muut huollot tai säädöt on suoritettava Makitan valtuuttamien henkilöiden tai tehdaspalvelukeskusten toimesta ja vain Makitan varaosia käyttäen.

HUOLTO



VAROITUS! Poista akku aina koneesta puhdistuksen tai huollon aikana, jotta et pääse vakaviin henkilövahinkoihin.



VAROITUS! Käytä aina suojalaseja, joissa on sivusuojat tai suojalasit, jotka on merkitty ANSI Z87.1 -standardin mukaisiksi. Jos näin ei tehdä, nesteet voivat päästä silmäsi ja johtaa vakavaan loukkaantumiseen.



VAROITUS! Käytä huollossa vain yhtäläisiä varaosia. Jos käytät muita osia, se voi aiheuttaa vaaran tai vahingoittaa tuotetta.



VAROITUS! Älä koskaan anna jarrunesteiden, bensiinin, tunkeutuvien öljyjen jne. joutua kosketuksiin muoviosien kanssa. Kemikaalit voivat vahingoittaa, heikentää tai tuhota muovia, mikä voi johtaa vakavaan henkilövahinkoon.



HUOMAA: Tarkista säännöllisesti koko tuote, ettei siinä ole vaurioituneita, puuttuvia tai löysiä osia, kuten ruuveja, muttereita, pultteja, korkkeja jne. Kiristä kaikki kiinnikkeet ja korkit kunnolla äläkä käytä tätä tuotetta ennen kuin kaikki puuttuvat tai vaurioituneet osat on vaihdettu. Ota yhteyttä asiakaspalveluun tai pätevään palvelukeskukseen.



HUOMAA: Älä koskaan käytä bensiiniä, ohentimia, alkoholia tai muita vastaavia aineita. Ne saattavat aiheuttaa värvirheitä, muodon muuttumista tai halkeamia.

YLEINEN HUOLTO: Älä käytä liuottimia muoviosien puhdistamiseen. Useimmat muovit ovat alttiita erityyppisten kaupallisten liuottimien aiheuttamille vaurioille, ja niiden käyttö voi vahingoittaa niitä. Poista puhtaata vaatteet liasta, pölystä, öljystä, rasvasta jne.

LAITTEEN PUHDISTUS



VAROITUS! Säilytä ja käsittele kemikaaleja aina oikein. Saastuneen huuhteluveden hävittäminen tulee suorittaa paikallisten määräysten ja lakien mukaisesti.

SÄILIÖN TYHJENTÄMINEN

Jos säiliöön on jäänyt nestettä ruiskutuksen jälkeen, säiliö on tyhjennettävä ennen puhdistamista.

- Poista akku.
- Irrota moottorin kotelo säiliöstä.
- Tyhjennä sisältö täyttöalueen läpi.

HUOMAUTUS: Tyhjennä neste takaisin alkuperäiseen astiaan. Älä säilytä kemiallista nestettä säiliössä.

SÄILIÖN PUHDISTUS

- Täytä säiliö puhtaalla vedellä, joka on noin kolmasosa täynnä. Hieman mietoa kotitalouksien pesuainetta voidaan lisätä.

HUOMAUTUS: Älä koskaan käytä säiliön puhdistamiseen tulenarkoja kemikaaleja tai hankaavia puhdistusaineita.

- Pyyhi säiliön ulkopinta puhtaalla, kuivalla liinalla.
- Kiinnitä moottorin kotelo takaisin säiliöön.
- Asenna akku takaisin. Suihkuta, kunnes säiliö on tyhjennetty. Suuntaa suihke kohti aluetta, jota ruiskutusliuos ei vahingoita.
- Täytä ja toista toimenpide puhtaalla vedellä. Säiliö voi olla tarpeen huuhdella useammin kuin kerran ja tyhjentää sitten uudelleen yllä annettujen ohjeiden mukaisesti.
- Anna kaikkien osien kuivua kokonaan, ennen kuin asennat osat takaisin ja säilytät laitetta.

SUUTTIMEN PUHDISTUS

Kun suutin tukkeutuu, puhdista se seuraavien ohjeiden mukaisesti.

- Poista akku.
- Kierrä irti suuttimen kannen muotoinen suihkutauvan säädettävä suihkupää.
- Työnnä pieni lanka paljaiden reikien läpi roskien poistamiseksi. Huuhtele sitten puhtaalla vedellä. Katso kuva 15.
- Pyyhi säädettävä suihkupää puhtaalla, kuivalla liinalla ja kiinnitä sitten suutinkorkki takaisin säädettävään suihkupäähän.

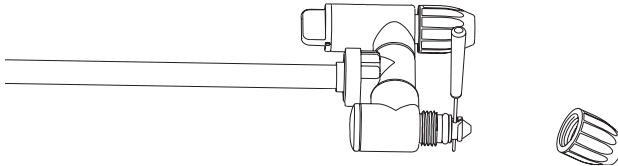

Kuva 15

PUMPUN PUHDISTUS

Jos ruisku ei pysty imemään nestettä säiliöstä tai se ei voi suihkuttaa nestettä ensimmäisellä käyttökerralla tai pitkäaikaisen varastoinnin jälkeen. Noudata seuraavia ohjeita pumpun puhdistamiseksi:

1. Sammuta kone ja poista akku.
2. Poista suihkutauva kahvasta.
3. Tyhjennä jäljellä oleva neste tai säilytä jäännösneste toiseen astiaan varmistaaksesi, että säiliö on tyhjä.
4. Irrota moottorin kotelo säiliöstä, sitten käännä se ylösalaisin. Katso kuva 16.
5. Avaa punainen tulppa avaamalla punainen korkki ja kytkte sitten reikä vesihanaan. Varmista, että O-rengas on sijoitettu punaisen korken sisään.
6. Avaa vesihana hitaasti ja paina vipua samanaikaisesti, jotta vesi huuhtelee pois kaikki pumppuun tarttuneet roskat. Katso kuva 17.
7. Irrota vesihana ja kiristä punainen korkki uudelleen. Varmista, että korken sisällä oleva O-rengas on paikallaan.

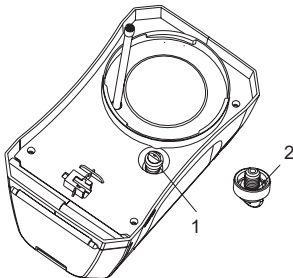

1	Punainen korkki	2	O-rengas
---	-----------------	---	----------

Kuva 16

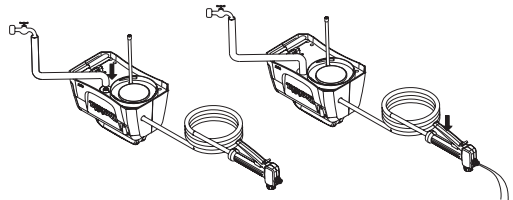

Kuva 17

VALINNAISET LISÄVARUSTEET

HUOMIO:

Näitä lisävarusteita tai lisäosia suositellaan käytettäväksi tässä ohjeessa määritetyn Makita-tuotteesi kanssa. Muiden lisävarusteiden tai lisäosien käyttö saattaa aiheuttaa henkilövammariskin. Käytä lisävarusteita tai lisäosia vain niiden suunniteltuihin tarkoituksiin.

Jos tarvitset apua tai lisätietoja näistä lisävarusteista, ota yhteyttä paikalliseen Makitan palvelukeskukseesi.

- Aito Makita-akku ja -laturi.

HUOMAUTUS:

- Jotkin luettelon kohteet saattavat sisältyä tuotteen pakkaukseen oletusvarusteina. Ne saattavat vaihdella maakohtaisesti.

Latviešu (Oriģinālie norādījumi)

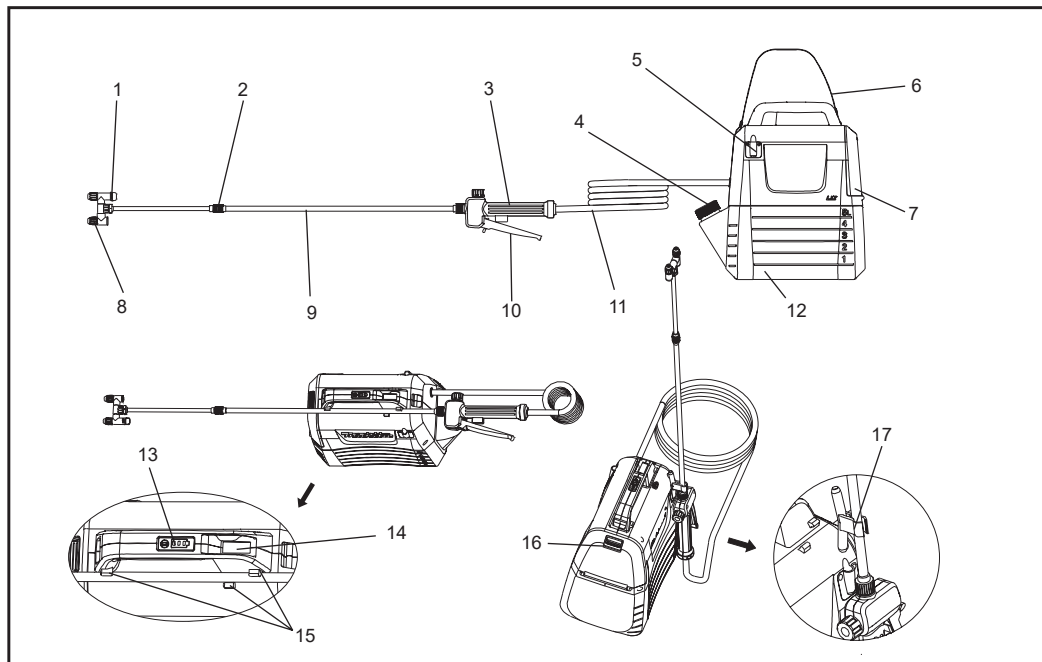

1	Uzgaļa slēdža krāns	2	Pagarinātāja skrūve	3	Turētājs	4	Mērglāze
5	Smidzināšanas kāta kronšteins	6	Plecu sikсна	7	Akumulatora nodalījuma vāks	8	Regulējams smidzināšanas uzgalis
9	Smidzināšanas kāts	10	Svira	11	Šļūtene	12	Tvertnes tilpums 5L
13	Indikatorlampiņas	14	Ieslēgšanas/izslēgšanas slēdzis	15	Smidzinātāja kāta turētājs	16	Bloķēšanas svira
17	Āķis (smidzinātāja piestiprināšanai)	-	-	-	-	-	-

SPECIFIKĀCIJAS

Modelis		DUS054
Nominālais spriegums		Līdzstrāva, 18 V
Tvertnes tilpums		5 L
Šļūtenes garums		1,7 m
Kopējais pagarināmais garums		50 - 70 cm
Sprauslu veids		2 uzgaļi (Pārslēdzama uz 1 uzgali)
Maks. darba spiediens		0,3 MPa
Darba spiediens ar standarta sprauslu	Maks.	Apm. 0,26 Mpa
	Min.	Apm. 0,13 Mpa
Plūsmas ātrums ar standarta sprauslu	Maks.	Apm. 0,91 L/min
	Min.	Apm. 0,47 L/min
Sprauslas stiprinājuma skrūve		G 1/4"
Izmēri (garums × platums × augstums)		343 × 182 × 368 mm
Neto svars		3,2 - 3,5 kg

- Tā kā mēs nepārtraukti turpinām izpēti un izstrādes programmu, šeit sniegtās specifikācijas var tikt mainītas bez iepriekšēja brīdinājuma.
- Katrā valstī specifikācijas var atšķirties.
- Svārs var atšķirties atkarībā no piederuma(-iem), ieskaitot akumulatora kasetni. Vieglākā un smagākā kombinācija saskaņā ar EPTA procedūru 01/2014 ir parādīta tabulā.

Piemērotā akumulatora kasetne un lādētājs

Akumulatora kasetne	BL1820B / BL1830B / BL1840B / BL1850B / BL1860B
Lādētājs	DC18RC / DC18RD / DC18RE / DC18SD / DC18SE / DC18SF / DC18SH











- Atkarībā no jūsu dzīvesvietas reģiona dažas no iepriekš uzskaitītajām akumulatoru kasetnēm un lādētājiem var nebūt pieejamas.

⚠ BRĪDINĀJUMS. Izmantojiet tikai iepriekš norādītās akumulatora kasetnes un lādētājus. Jebkuru citu akumulatora kasetni un lādētāju lietošana var būt par iemeslu savainojumiem vai ugunsgrēkam.

⚠ BRĪDINĀJUMS. Ar šo ierīci nelietojiet barošanas vadu, tādu kā akumulatora uzlādes adapteri vai portatīvo barošanas bloku. Šāds barošanas avota kabelis var traucēt procesu un radīt nopietnas traumas.

Simboli

Tālāk ir norādīti uz izstrādājuma izmantotie simboli. Pirms lietošanas pārlicinieties, vai izprotat to nozīmi.

	Lietojiet ausu aizsargus.		Brīdinājums	 <p>Tikai ES valstīm Tā kā šajā aprīkojumā ir bīstamas sastāvdaļas, elektrisko un elektronisko iekārtu, akumulatoru un bateriju atkritumi var negatīvi ietekmēt apkārtējo vidi un cilvēka veselību. Elektroierīces, elektroniskās ierīces un akumulatorus nedrīkst izmest kopā ar mājamsaimniecības atkritumiem! Saskaņā ar Eiropas direktīvu par elektrisko un elektronisko iekārtu atkritumiem, akumulatoriem un baterijām, kā arī akumulatoru un bateriju atkritumiem un šīs direktīvas pielāgošanu valsts tiesību aktiem elektrisko un elektronisko iekārtu, bateriju un akumulatoru atkritumi ir jāglabā atsevišķi un jānogādā uz sadzīves atkritumu dalītās savākšanas vietu, ievērojot attiecīgos vides aizsardzības noteikumus. Par to liecina uz iekārtas redzams simbols ar pārsvītrotu atkritumu konteineru uz riteņiem.</p>
	Lietojiet elpošanas aizsargmasku.		Lietojiet acu aizsarglīdzekļus.	
	Lietojiet drošības apavus.		Lietojiet aizsardzības cimdus.	
	Nelietojiet smidzinātāju lietus laikā un neatstājiet to ārā lietus.			
	Izlasiet instrukciju rokasgrāmatu.			
	Kad notiek smidzināšana, apkārtējiem cilvēkiem jāatrodas pēc iespējas tālāk.			

PAREDZĒTAIS LIETOJUMS

Šī ierīce ir paredzēta smidzināšanai.

Troksnis

Standarta A svērtā trokšņa līmenis noteikts atbilstoši standartam EN62841-1:

Skaņas spiediena līmenis (L_{pA}): 70 dB (A) vai mazāk
Mainīgums (K): 3 dB (A)

IEVĒROT! Deklarēto trokšņa emisiju vērtība(-as) tika mērīta saskaņā ar standarta testa metodēm un var tikt izmantota viena instrumenta ar otru salīdzināšanā.

IEVĒROT! Deklarēto trokšņa emisiju vērtība(-as) var arī tikt izmantota ietekmes sākotnējā izvērtējumā.

▲BRĪDINĀJUMS. Lietojiet ausu aizsargus.

▲BRĪDINĀJUMS. Elektroinstrumenta lietošanas laikā atkarībā no tā lietošanas veidiem, trokšņa emisija var atšķirties no deklarētās vērtības(-ām) un tā apstrādes veidiem.

▲BRĪDINĀJUMS. Noteikti identificējiet drošības pasākumus ar ko aizsargāt operatoru, pamatojoties uz iedarbības novērtējumu faktiskajos lietošanas apstākļos (ņemot vērā visas darbības cikla daļas, piemēram kā instrumenta izslēgšanas laiks, tekoša dīkstāve papildus trigerlaikam).

Vibrācija

Vibrācijas kopējā vērtība (trīsasu vektora summa) noteikta atbilstoši EN62841-1:

Darba režīms: darbība bez slodzes

Vibrācijas izmēri (a_v): 2,5 m/s² vai mazāk

Mainīgums (K): 1,5 m/s²

IEVĒROT! Deklarēto trokšņa emisiju vērtība(-as) tika mērīta saskaņā ar standarta testa metodēm un var tikt izmantota viena instrumenta ar otru salīdzināšanā.

IEVĒROT! Deklarēto trokšņa emisiju vērtība(-as) var arī tikt izmantota ietekmes sākotnējā izvērtējumā.

▲BRĪDINĀJUMS. Elektroinstrumenta lietošanas laikā atkarībā no tā lietošanas veidiem, trokšņa emisija var atšķirties no deklarētās vērtības(-ām) un tā apstrādes veidiem.

▲BRĪDINĀJUMS. Noteikti identificējiet drošības pasākumus ar ko aizsargāt operatoru, pamatojoties uz iedarbības novērtējumu faktiskajos lietošanas apstākļos (ņemot vērā visas darbības cikla daļas, piemēram kā instrumenta izslēgšanas laiks, tekoša dīkstāve papildus trigerlaikam).

EK Atbilstības deklarācija

Tikai Eiropas valstīm

EK Atbilstības deklarācija ir iekļauta šajā lietošanas rokasgrāmatā kā A pielikums.

BRĪDINĀJUMS

Šo ierīci var izmantot bērni no 8 gadu vecuma un personas ar ierobežotām fiziskām, maņu vai garīgām spējām vai pieredzes un zināšanu trūkumu, ja viņiem ir pieejama droša ierīces uzraudzība vai instrukcijas un viņi saprot saistītos apdraudējumus. Bērniem ir aizliegts spēlēt ar ierīci. Bez pieaugušo uzraudzības bērni nedrīkst veikt tīrīšanu un lietotāja uzturēšanu.

Vispārīgi elektroinstrumenta drošības brīdinājumi

▲BRĪDINĀJUMS. Rūpīgi izlasiet visus ar šo instrumentu nodrošinātos brīdinājumus, norādījumus, ilustrācijas un specifikācijas. Ja netiek ievēroti zemāk parādītie norādījumi, tas var izraisīt ekstremskāras strāvas triecienu, ugunsgrēku un/vai nopietnas traumas.

Saglabājiet visus brīdinājumus un norādījumus turpmākām uzziņām.

Brīdinājums minētais termins "elektroinstrumentis" attiecas uz elektroinstrumentu, kas tiek darbināts no elektrotīkla (ar vadu), vai elektroinstrumentu, kas tiek darbināts ar akumulatoru (bezvadu).

Darba zonas drošība

1. **Saglabājiet darba zonu tīru un labi apgaismotu.** Nekārtīga vai tumša darba zona palielina negadījumu risku.
2. **Nelietojiet elektroinstrumentus sprādzienbīstamā vidē, piemēram, viegli uzliesmojošu šķidrumu, gāzu vai putekļu klātbūtnē.** Elektroinstrumenti rada dzirksteles, kas var aizdedzināt putekļus vai dūmus.
3. **Strādājot ar elektroinstrumentu, nodrošiniet, lai bērni un apkārtējie cilvēki atrastos pietiekamā attālumā no tā.** Neuzmanības dēļ jūs varat zaudēt kontroli.

Elektrodrošība

1. **Elektroinstrumenta kontaktdakšām ir jāatbilst kontaktrozetei. Nekādā gadījumā nemainiet kontaktdakšas.** Neizmantojiet pārejas kontakt-dakšas ar zemētiem elektroinstrumentiem. Nepārveidotas kontaktdakšas un atbilstošas kontaktrozetes samazinās elektriskās strāvas trieciena risku.
2. **Nepieļaujiet ķermeņa saskaršanos ar zemētām virsmām, piemēram, caurulēm, radiatoriem, krāsnīm un ledusskapjiem.** Ja jūsu ķermenis ir zemētš, pastāv paaugstināts elektriskās strāvas trieciena risks.
3. **Nepakļaujiet elektroinstrumentus lietošanai mitriem apstākļiem.** Ūdenim iekļūstot elektroinstrumentā palielina elektriskās strāvas trieciena risku.
4. **Nepieļaujiet nepareizu vada izmantošanu.** Nekad neizmantojiet vadu elektroinstrumenta pārvietošanai, vilkšanai vai atvienošanai. **Nodrošiniet, ka vads atrodas pietiekami tālu no karstuma, eļļas, asām malām vai kustīgām daļām.** Bojāti un sapinušies vadi palielina elektriskās strāvas trieciena risku.
5. **Strādājot ar elektroinstrumentu ārā, izmantojiet pagarinātāju, kas ir piemērots izmantošanai ārpus telpām.** Izmantojot vadu, kas ir piemērots lietošanai ārpus telpām, tiek samazināts elektriskās strāvas trieciena risks.
6. **Ja elektroinstrumenta izmantošana mitrā vietā ir neizbēgama, izmantojiet elektroapgādi ar nulsecības strāvas ierīces (RCD) aizsardzību.** RCD lietošana samazina elektriskās strāvas trieciena risku.
7. **Elektroinstrumenti var radīt lietotājam nekaitīgus elektromagnētiskos laukus (EML).** Tomēr pirms šī elektroinstrumenta izmantošanas, elektrokardio-stimulatoru un citu līdzīgu medicīnisko ierīču lietotājiem jāsapina ar ierīces ražotāju un/ vai ārstu, lai saņemtu konsultāciju.

Personiskā drošība

1. **Esiet uzmanīgs, sekojiet savām darbībām un lietojiet veselo saprātu, strādājot ar elektroinstrumentu.** Nelietojiet elektroinstrumentu, ja esat noguris vai atrodaties narkotisko vielu, alkohola vai medikamentu ietekmē. Strādājot ar elektroinstrumentiem, īslaicīga neuzmanība var izraisīt nopietnus miesas bojājumus.
2. **Lietojiet personīgus aizsarglīdzekļus.** Vienmēr lietojiet acu aizsarglīdzekļus. Aizsarglīdzekļu lietošana piemērotos apstākļos, piemēram, putekļu maska, neslīdoši drošības apavi, aizsargcepure vai dzirdes aizsarglīdzekļi, samazinās miesas bojājumu rašanās risku.
3. **Novērsiet nejaušu palaišanu.** Pirms instrumenta pieslēgšanas strāvas avotam un/vai akumulatoru blokam, pacelšanās vai pārvietošanas pārliecinieties, ka slēdzis ir ieslēgtā pozīcijā. Elektroinstrumenta pārvietošana ar pirkstu uz slēdža vai elektroinstrumenta aktivizēšana, ja tā slēdzis ir ieslēgtā pozīcijā, palielina nelaimes gadījumu risku.
4. **Pirms elektroinstrumenta ieslēgšanas noņemiet visas regulēšanas atslēgas vai uzgriežņu atslēgas.** Uzgriežņu atslēga vai atslēga, kas ir piestiprināta elektroinstrumenta rotējošai daļai, var izraisīt miesas bojājumus.

5. **Nesniedzieties ar ierīci pārāk tālu.** Vienmēr nodrošiniet pienācīgu pamatu un līdzsvaru. Tas ļauj labāk kontrolēt elektroinstrumentu negaidītās situācijās.
6. **Velciet piemērotu apģērbu.** Nevelciet brīvi krītošu apģērbu vai rotaslietas. Turiet pa gabalu matus un apģērbu no kustīgajām daļām. Vaļīgs apģērbs, rotaslietas vai gari mati var iekļerties kustīgajās daļās.
7. **Ja ierīces ir paredzētas savienošanai ar putekļu nosūkšanas un savākšanas iekārtām, pārliecinieties, ka tās ir pievienotas un tiek pareizi izmantotas.** Izmantojot putekļu savākšanu, var samazināt ar putekļiem saistītos riskus.
8. **Instrumentu biežas lietošanas iegūto zināšanu dēļ, neļaujiet sev kļūt pārpārliecinātām un neņemiet vērā instrumentu drošības principus.** Neuzmanīga rīcība var izraisīt smagus ievainojumus dažu sekunžu laikā.
9. **Elektroinstrumentu izmantošanas laikā, vienmēr lietojiet aizsargbrilles, lai aizsargātu acis no ievainojuma riska.** Aizsargbrillēm ir jāatbilst ANSI Z87.1 ASV prasībām, EN 166 Eiropā vai AS/NZS 1336 Austrālijā/Jaunzēlandē. Saskaņā ar likumu, lai aizsargātu jūsu seju, Austrālijā un Jaunzēlandē arī ir jānēsā sejas aizsargs.

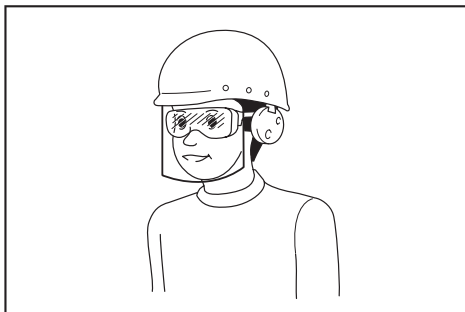

Darba devēja pienākums ir ieviest instrumentu izmantošanai atbilstošus drošības aizsarglīdzekļus darba vietā.

Elektroinstrumenta izmantošana un apkope.

1. **Nepārslogojiet elektroinstrumentu.** Izmantojiet veicamajam uzdevumam atbilstošo elektroinstrumentu. Atbilstošais elektroinstrumentš ļaus paveikt darbu labāk un drošāk, izmantojot to ar paredzēto slodzi.
2. **Nelietojiet elektroinstrumentu, ja to nevar ieslēgt un izslēgt, izmantojot slēdzi.** Elektroinstrumenti, kurus nevar kontrolēt ar slēdži, ir bīstami, un tiem nepieciešams remonts.
3. **Pirms jebkuras elektroinstrumenta regulēšanas, piederumu maiņas vai to glabāšanas, atvienojiet tā kontaktdakšu no strāvas avota un/vai noņemiet akumulatora bloku, ja tas ir noņemams.** Šādi profilaktiskie drošības pasākumi samazina elektroinstrumenta nejausas ieslēgšanās risku.
4. **Elektroinstrumentu nelietošanas laikā, uzglabājiet tos bērniem nepieejamā vietā un neļaujiet tos lietot personām, kuras nepārzina elektroinstrumentu vai šīs instrukcijas.** Elektroinstrumenti ir bīstami neapmācītiem lietotājiem.

5. **Uzturiet elektroinstrumentus un to piederumus.** Pārbaudiet, vai nav novirzītas vai sapinušās kustīgās daļas, bojātu daļu vai jebkādu citu apstākļu, kas var ietekmēt elektroinstrumentu darbību. Ja elektroinstrumenti ir bojāti, pirms izmantošanas veiciet tā remontu. Daudzi nelai- mes gadījumi rodas nepietiekami apkoptu elektro- instrumentu dēļ.
6. **Uzturiet griezējinstrumentus asus un tīrus.** Pastāv maza varbūtība, ka pienācīgi uzturēti griezē- jinstrumenti ar asām griešanas malām tiks saistīti, un tos ir vieglāk kontrolēt.
7. **Izmantojiet elektroinstrumentu, piederumus un ieliekamos griežņus utt. saskaņā ar šīm instruk- cijām, ņemot vērā darba apstākļus un pavei- camo darbu.** Izmantojot citu elektroinstrumentu, nevis tā paredzēto darbu veikšanai, var izraisīt bīstamas situācijas.
8. **Uzturiet rokturus un satvērējvirsmas sausas, tīras, bez eļļas un taukiem.** Slideni rokturi un satvērējvirsmas neparedzamās situācijās neļauj droši rīkoties un vadīt instrumentu.
9. **Instrumenta izmantošanas laikā nevelciet auduma darba cimdus, kas var būt sapinušies.** Sapinušies auduma darba cimdi kustīgajās daļās var izraisīt traumas.

Akumulatora instrumentu lietošana un apkope

1. **Uzlādei izmantojiet tikai ražotāja norādīto lādē- tāju.** Vienam akumulatoru blokam piemērots lādē- tājs var radīt aizdegšanās risku, ja to izmanto ar citu akumulatoru bloku.
2. **Izmantojiet elektroinstrumentus tikai ar īpaši paredzētiem akumulatora blokiem.** Jebkura cita veida akumulatoru bloka izmantošana var radīt traumas un aizdegšanās risku.
3. **Ja akumulatoru bloks netiek izmantots, neturiet to citu metāla priekšmetu, piemēram, papīra saspraužu, monētu, atslēgu, naglu, skrūvju vai citu mazu metāla priekšmetu tuvumā, kas var izveidot savienojumu no vienas spailes uz otru.** Akumulatora spaiļu īssavienojuma rašanās var radīt apdegumus vai aizdegšanos.
4. **Skarbos apstākļos šķidrums var izplūst no akumulatora; novērsiet saskari.** Ja ir radusies nejauša saskare, noskalojiet ar ūdeni. Ja šķid- rums saskaras ar acīm, nekavējoties meklējiet medicīnisku palīdzību. No akumulatora izplūdis šķidrums var radīt kairinājumu vai apdegumus.
5. **Neizmantojiet akumulatora bloku vai instru- mentu, ja tie ir bojāti vai pārveidoti.** Bojātiem vai pārveidotiem akumulatoriem var būt neparedzama iedarbība, kas var izraisīt ugunsgrēku, eksploziju vai traumu risku.
6. **Akumulatora bloku vai instrumentu nedrīkst pakļaut uguns vai pārmērīgas temperatūras iedarbībai.** Uguns vai augstākas nekā 130 °C tem- peratūras iedarbība var radīt eksploziju.
7. **Ievērojiet uzlādes instrukcijas un akumulatora bloku vai instrumentu apstākļos, kuros ir pār- sniegtas instrukcijās norādītās temperatūras robežas.** Neatbilstoša uzlāde vai uzlāde apstākļos, kuros ir pārsniegtas norādītās temperatūras robe-žas, var radīt akumulatora bojājumus un paaugsti- nāt aizdegšanās risku.

Apkope

1. **Elektroinstrumenta apkopi drīkst veikt tikai kvalificēts remontstrādnieks, izmantojot tikai identiskas rezerves daļas.** Tādējādi tiks nodroši- nāta turpmāka elektroinstrumenta drošība.
2. **Nekad nelietojiet bojātus akumulatora blokus.** Tikai ražotājs vai kvalificēti pakalpojumu sniedzēji var veikt akumulatoru bloku apkopi.
3. **Ievērojiet piederumu eļļošanas un nomai- ņas norādījumus.**

Bezvada Dārza smidzinātāja drošības brīdinājums

▲BRĪDINĀJUMS. Ugunsgrēka vai sprādziena risks. Nesmidziniet viegli uzliesmojošus šķīdu- mus, tādus kā benzīns. Skatiet uz tvertnes šī simbola atsauci.

▲BRĪDINĀJUMS. Daži ar smidzinātāju lietoja- mie smidzināmie produkti satur ķīmiskās vielas, kas izraisa vēzi, iedzimtus defektus vai citus reproduktīvus kaitējumus.

Daži šo ķīmisko vielu piemēri ir:

- mēslošanas līdzekļu savienojumi
- insekticīdu, herbicīdu un pesticīdu savienojumi;
- ķīmiski apstrādātu zāgmateriālu arsēns un hroms. Sekojiet uz šādu izstrādājumu tvertņu norādījumiem. Valkājiet drošu aprīkojumu, tādus kā ar filtrēšanu aprīkotās īpašās sejas aizsargmaskas, cimdus un citus atbilstošus aizsarglīdzekļus.

■ **Pirms pesticīdu vai citu smidzināmu materiālu lietošanas šajā smidzinātājā, rūpīgi izlasiet mar- ķējumu uz oriģinālā iepakojuma un seko- jiet tā norādījumiem.** Daži smidzināmie materiāli ir bīstami un nevar būt lietoti šajā smidzinātājā, jo tie var sabojāt smidzinātāju un radīt smagas traumas.

■ **Elektriskās strāvas trieciena risks.** Nedrīkst smidzināt uz elektriskajām kontaktligzdām.

■ **Neizmantojiet komerciālas kategorijas ķīmiskās vielas vai ķīmiskās vielas komerciāliem vai rūpnieciskiem mērķiem.** Izmantojiet ūdens bāzes zāliena un dārza ķīmiskās kategorijas vielas, kas paredzētas tikai patērētājiem.

■ **Nedrīkst tvertnei liet karstu vai verdošu ūdeni.** Tādā veidā var novājināt vai sabojāt gan šūteni, gan tvertni.

■ **Nodrošiniet, lai smidzināmais laukums būtu labi vēdināts.**

■ **Izvairieties no smidzināšanas vējinās dienās.** Smidzināmais līdzeklis var nonākt uz augiem vai objektiem, kas nav paredzēti smidzināšanai.

■ **Smidzinātāju nepieciešams glabāt drošā, ar svaiga gaisa cirkulāciju pieejamā iekšējā un šķidrums tvertnei jābūt tukšai.**

■ **Neizmantojiet smidzinātājā pašsakarstošas (sārmi) vielas un kodīgas (skābe) vielas.** Tas var saēst un sabojāt tvertnes metāla daļas un šūteni.

- **Pārziniet smidzināmo ķīmisko vielu sastāvu.** Izlasiet ar ķīmiskajām vielām nodrošināto **Materiālu drošības datu eksemplāru** un tvertnes etiķetes. Sekojiet ķīmisko vielu ražotāja drošības norādījumiem.
- **Neatstājiet tvertnē atliekvielas un smidzinātās vielas pēc smidzinātāja lietošanas.** Izmazgājiet pēc katras lietošanas.
- **Nesmēķējiet smidzinātāja lietošanas laikā,** vai nesmidziniet atvērta liesmas tuvumā.
- **Iešjūrcināšanas risks.** Izvairieties no tiešas ievadīšanas ādā.
- **Lai izvairītos no strāvas trieciena riska, nelieciet smidzinātāju ūdeni vai citos šķidrumus.** Nelieciet un neglabājiet smidzinātāju nestabilā vietā vai vietā, kur tas var iekrist ūdens tvertnē.
- **Izstrādājuma uzturēšana.** Pirms katras smidzinātāja lietošanas pilnībā pārbaudiet tā gan iekšpusi, gan ārpusi un pārējās detaļas. Pārbaudiet vai šūtenes nav ieplaisājušas un sabojājušas, vai nav noplūdes, aizsērējušas sprauslas, kā arī vai nav pazudušas un bojātas citas detaļas. Ja izstrādājums ir bojāts, pirms izmantošanas veiciet tā remontu. Daudzi nelaimes gadījumi rodas nepietiekami labi apkoptu izstrādājumu dēļ.
- **Atvienojiet akumulatoru no ierīces pirms smidzinātāja tukšošanas, tīrīšanas un glabāšanas.** Šādi profilaktiski drošības pasākumi samazina nejašu palaišanas risku.
- **Vienmēr valkājiet acu aizsargus ar aizsegiem sānos, vai aizsargbrilles, kas atbilst ANSI Z87.1 markējumam.** Šo drošības pasākumu neievērošana var sekmēt šķidruma iekļūšanu acīs un var radīt smagas traumas.
- **Aizsargājiet savas plaušas.** Smidzinātāja lietošanas laikā, velciet sejas vai putekļu aizsargmasku. Šo norādījumu ievērošana samazinās smagu traumu risku.
- **Nav nepieciešams akumulatora instrumentus pievienot elektrības kontaktlīdzāi, tādējādi tie ir vienmēr darba kārtībā.** Akumulatora neizmantošanas vai piederumu maiņas laikā uzmanieties no iespējamam draudiem. Instrumenta nelietošanas laikā **noņemiet akumulatora bloku.** Šo norādījumu ievērošana samazinās strāvas trieciena, ugunsgrēka vai miesas bojājumu risku.
- **Nelieciet akumulatora instrumentus vai akumulatoru uguns vai karstuma tuvumā.** Tas samazinās sprādziena un trauma risku.
- **Neberziet, nemetiet un nebojājiet akumulatora bloku.** Neizmantojiet bojātu vai nomestu akumulatora bloku vai lādētāju. Sabojāts akumulators ir sprādzienbīstams. Nekavējoties atbrīvojieties no nomesta vai bojāta akumulatora.
- **Akumulators var sprāgt gaismas avota klātbūtnē, piemēram kā signāllampas tuvumā.** Nekad nelietojiet jebkādu bezvadu izstrādājumu atvērta liesmas tuvumā, lai izvairītos no smagām traumām. Uzsprādzis akumulators var izplatīt grūzus un ķīmiskas vielas. Nekavējoties noskalojiet ar ūdeni, ja ticis ietekmēts.
- **Nedrīkst akumulatora instrumentu uzlādēt mitrās vietās.** Šī norādījuma ievērošana samazinās elektriskās strāvas trieciena risku.
- **Labāku rezultātu sasniegšanai, akumulatoru vajadzētu uzlādēt vietās ar temperatūru, kas ir augstāka par 10 °C (50 °F), bet zemāka kā 40 °C (104 °F).** Neglabājiet ārēji vai transportlīdzekļos, lai samazinātu smagu trauma iegūšanas risku.
- **Pārslodzes vai temperatūras apstākļu dēļ var rasties akumulatora noplūde.** Šķiduma nokļūšanas uz ādas gadījumā, nekavējoties nomazgājiet ar ziepēm un ūdeni. Ja šķidums nokļūst acīs, nekavējoties skalojiet tās vismaz 10 minūtes un meklējiet medicīnisko palīdzību. Šo norādījumu ievērošana samazinās smagu traumu risku.
- **Lietus laikā nelietojiet ar akumulatoru darbināmu ierīci.**
- **Lietus laikā nelietojiet ar akumulatoru darbināmu ierīci.** Apejoties ar akumulatoru, pievērsiet uzmanību, lai tas netiktu sašīnāts ar vadošiem materiāliem, tādiem kā gredzeni, rokassprādes un atslēgas. Akumulatora vai vadu pārkaršana var radīt apdegumus.
- **Neizmetiet akumulatoru(-us) ugunī.** Elements var eksplodēt. Lai uzzinātu par iespējamām īpašām izstrādājuma instrukcijām, pārbaudiet vietējos kodus.
- **Neatveriet un nebojājiet akumulatoru(-us).** Noplūdušais elektroflīts ir kodīgs un var izraisīt acu vai ādas bojājumus. Var būt toksisks, ja to norij.
- **Izvairieties no bīstamas vides -** Neizmantojiet ierīces mitrās vai slapjās vietās.
- **Izmantojiet pareizu ierīci -** Izmantojiet ierīci tās paredzētajiem darbiem, nevis citiem darbiem.
- **Nepārslogojiet ierīci -** Tā darbosies daudz labāk un ar zemāku traumas iegūšanas riska iespējamību.
- **Glabājiet nenodarbinātas ierīces iekšstelpās -** Kad ierīces netiek izmantotas, tās jāglabā sausās iekšstelpās un bērniem nepieejamās vietās.
- **Rūpīgi uzturiet ierīci -** Lai samazinātu traumu iegūšanas risku un labākam darba rezultātam, uzturiet ierīci tīru. Sekojiet piederumu maiņas norādījumiem. Ja pārbaudot atklāj bojātu ierīces vadu, to nepieciešams labot kvalificētā servisa centrā. Uzturiet ierīces rokturus tīrus, sausus, bez eļļas un taukiem.
- **Pārbaudiet bojātās daļas -** Pirms turpmākas ierīces lietošanas, ir rūpīgi jāpārbauda bojātās daļas un jānosaka vai tā atbilstoši strādās un veiks paredzētās funkcijas. Rūpīgi pārbaudiet vai kustīgās daļas nav sapinušas, izlīdzinājušas, salūzušas, stiprinājuma un citas daļas, kas var ietekmēt ierīces veiktspēju. Ja aizsargs vai jebkura cita daļa ir bojāta, to nepieciešams labot kvalificētā servisa centrā, ja vien instrukcijā nav norādīts citādi.
- **Lai izvairītos no noplūdes, negāziet tvertni uz sāniem, ja tvertnes vāks nav cieši pievilkt.**

Svarīgas akumulatora kasetnes drošības instrukcijas

1. Pirms akumulatora kasetnes izmantošanas izlasiet visas instrukcijas un brīdinājuma uzlīmes uz (1) akumulatora lādētāja, (2) akumulatora un (3) ierīces, kurā izmanto akumulatoru.
2. Neizjauciet akumulatora kasetni un necentieties to atvērt. Tādējādi iespējams izraisīt ugunsgrēku, lielu karstumu vai sprādzienu.
3. Ja darbības laiks ir būtiski saīsinājies, nekavējoties pārtrauciet lietošanu. Tas var radīt pārkaršanas, iespējama apdegumu un pat eksplozijas risku.
4. Ja elektrolīti iekļūst acīs, izskalojiet tās ar tīru ūdeni un nekavējoties meklējiet medicīnisku palīdzību. Tas var izraisīt redzes zudumu.
5. Neradiet akumulatora kasetnes īssavienojumu:
 - (1) Nepieskarieties poliem ar vadītspējīgu materiālu.
 - (2) Izvairieties uzglabāt akumulatora kasetni tvertnē kopā ar citiem metāla priekšmetiem, piemēram, naglām, monētām u. c.
 - (3) Nepakļaujiet akumulatora kasetni ūdens vai lietus iedarbībai.

Akumulatora īssavienojums var radīt apjomīgu strāvas plūsmu, pārkaršanu, iespējamus apdegumus un pat sadalīšanos.

6. Uzglabājiet ierīci un akumulatoru vietās, kur temperatūra nevar sasniegt vai pārsniegt 50 °C (122 °F).
7. Nededziniet akumulatora kasetni arī tad, ja tā ir smagi bojāta vai ir pilnībā nolietota. Akumulatora kasetne ugunī var eksplodēt.
8. Nedzeniet akumulatora kasetnē naglas, negrieziet, nesaspiediet, nenometiet to, kā arī nesietiet pa kasetni ar cietiem priekšmetiem. Tāda rīcība var izraisīt ugunsgrēku, lielu karstumu vai sprādzienu.
9. Nelietojiet bojātu akumulatoru.
10. Uz ietvertajiem litija-jonu akumulatoriem attiecas normatīvās prasības par bīstamām precēm. Veicot komerciālus pārvadājumus, piemēram, ko nodrošina trešās personas, ekspeditori, jāievēro īpašas prasības attiecībā uz iesaiņojumu un etiķetēm.
Lai sagatavotu nosūtāmo preci, ir jākonsultējas ar bīstamo materiālu speciālistu. Skatiet arī iespējamus sīkākus vietējos noteikumus.
Aplīmējiet ar līmlentu vai nosedziet vaļējus kontaktus un iesaiņojiet akumulatoru tā, lai tas nevar pārvietoties iepakojumā.

11. Utilizējot akumulatora kasetni, izņemiet to no instrumenta un utilizējiet drošā veidā. Ievērojiet vietējos noteikumus par akumulatoru utilizēšanu.
12. Izmantojiet akumulatorus kopā tikai ar Makita norādītajiem izstrādājumiem. Akumulatoru ievietošana neatbilstošos izstrādājumos var izraisīt aizdegšanos, pārmērīgu sakaršanu, eksploziju vai elektrolītu noplūdi.
13. Ja instruments netiek lietots ilgu laika periodu, akumulators ir jāizņem no instrumenta.
14. Lietošanas laikā un pēc tās akumulatora kasetne var sakarst; tas var būt par iemeslu apdegumiem vai zemas temperatūras izraisītām termiskām traumām. Ja jums jāaiztiek karstas akumulatora kasetnes, ievērojiet piesardzību.
15. Neaizskariet instrumenta ligzdu tūlīt pēc lietošanas, jo tā var būt pietiekami karsta, lai izraisītu apdegumus.
16. Nepieļaujiet, ka akumulatora kasetnes ligzdās, caurumos un rievās iekļūst skaidas, putekļi vai augsne. Tas var izraisīt traucējumus ierīces vai akumulatora kasetnes darbībā vai tos pilnībā sabojāt.
17. Ja vien instruments nav paredzēts lietošanai augstsprieguma elektrolīniju tuvumā, nelietojiet akumulatora kasetni augstsprieguma elektrolīniju tuvumā. Tas var izraisīt traucējumus ierīces vai akumulatora kasetnes darbībā vai tos pilnībā sabojāt.
18. Neļaujiet bērniem piekļūt akumulatoram.

SAGLABĀJIET ŠIS INSTRUKCIJAS.

▲UZMANĪBU! Izmantojiet tikai oriģinālos Makita akumulatorus. Tādu akumulatoru izmantošana, kas nav oriģinālie Makita akumulatori vai kuri ir pārveidoti, var radīt akumulatora eksploziju, izraisot aizdegšanos, kaitējumu vai bojājumus. Tas arī anulē Makita instrumenta un lādētāja Makita garantiju.

Padomi maksimālā akumulatora darbmūža uzturēšanai

1. Uzlādējiet akumulatora kasetni pirms tā ir pilnībā izlādējusies. Vienmēr pārtrauciet instrumenta darbību un uzlādējiet akumulatora kasetni, ja pamanāt, ka tā jauda ir mazāka.
2. Nekādā gadījumā nelādējiet līdz galam uzlādētu akumulatora kasetni. Pārlādēšana saīsina akumulatora darbmūžu.
3. Uzlādējiet akumulatora kasetni 10–40°C (50–104°F) istabas temperatūrā. Pirms uzlādēšanas nogaidiet, līdz karsta akumulatora kasetne atdziest.
4. Kad akumulatora kasetne netiek lietota, izņemiet to no instrumenta vai lādētāja.
5. Uzlādējiet akumulatora kasetni, ja to nav paredzēts lietot ilgu laika periodu (vairāk nekā sešus mēnešus).

BEZVADA DĀRZA SMIDZINĀTĀJA LIETOŠANA UN APKOPE

1. Bezvada dārza smidzinātājs var strādāt ar Makita litija-jona akumulatora kasetni. Jebkura cita veida akumulatora izmantošana var radīt aizdegšanās risku. Lādējiet akumulatorus tikai ar speciāliem lādētājiem. Vienam akumulatoram piemērots lādētājs var radīt aizdegšanās risku, ja to izmanto ar citu akumulatoru.
2. Vienmēr novietojiet bezvada dārza smidzinātāju uz taisnas un stabilas vietas akumulatora uzlikšanas vai noņemšanas laikā.
3. Nelietojiet jebkurus akumulatorus, pierīces un piederumus ko nav ieteicis šīs ierīces ražotājs. Neieteikto akumulatoru, pierīču un piederumu lietošana var izraisīt nopietnas traumas.

MONTĀŽA

⚠ BRĪDINĀJUMS:

Pirms jebkuras regulēšanas darba veikšanas vienmēr pārbaudiet vai ierīce ir izslēgta un akumulatora kasetne ir izņemta no tās.

⚠ BRĪDINĀJUMS:

Pirms ierīces darbināšanas esiet droši, ka visas daļas ir droši montētas un nav šķidrumu noplūdes.

Smidzinātāja kāta montāža

1. Noņemiet vāku no turētāja.
2. Pārbaudiet vai O-gredzens atrodas paredzētajā vietā un uzlieciet smidzinātāja kātu uz turētāja un kārtīgi to piestipriniet. Skatiet attēlu nr.1.
3. Lai izvilkto smidzinātāja kātu līdz vēlamajam garumam, vispirms atskrūvējiet pagarinājuma skrūvi.
4. Atkārtoti pievelciet ciešāk pagarinājuma skrūvi.

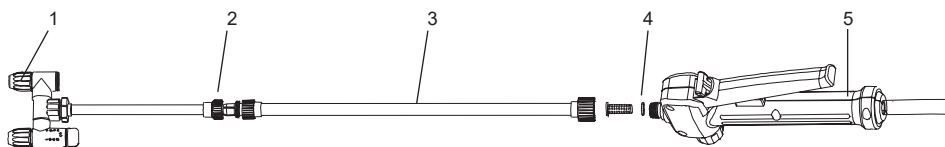

1	Regulējams smidzināšanas uzgalis	2	Pagarinātāja skrūve
3	Smidzināšanas kāts	4	O-gredzens
5	Turētājs		

Attēls nr.1

Plecu sikсна

Piestipriniet smidzinātāja plecu siksnu pie ierīces pakaramā kā parādīts attēlā. Skatiet attēlu nr.2.

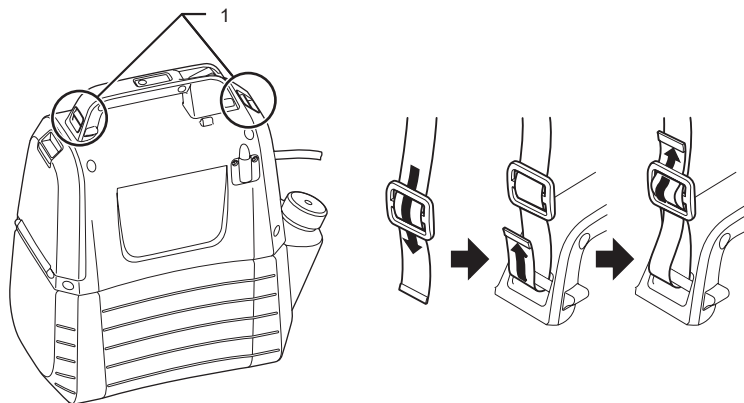

1 Pakaramais.

Attēls nr.2

DARBĪBAS APRAKSTS

BRĪDINĀJUMS:

Pirms noregulējat vai pārbaudat ierīci un tās darbību, vienmēr pārlicinieties vai ierīce ir izslēgta un akumulatora kasetne ir izņemta.

Akumulatora kasetnes uzstādīšana vai noņemšana.

BRĪDINĀJUMS:

- Pirms akumulatora kasetnes uzstādīšanas vai noņemšanas, vienmēr izslēdziet ierīci.
- Ievietojot vai izņemot akumulatora kasetni, stingri turiet ierīci un akumulatora kasetni. Ja ierīce un akumulatora kasetne netiek stingri turēti, tie var izslīdēt no rokām, kā arī izraisīt ierīces un akumulatora kasetnes vai miesas bojājumus.
- Nelietojiet spēku akumulatora kasetnes uzstādīšanas laikā. Ja kasetni nevar viegli iebīdīt, tā nav pareizi ievietota.

Lai uzstādītu akumulatora kasetni, pavelciet leņķa bloķēšanas sviru un atveriet akumulatora nodalījuma vāku.

Novietojiet izvirzījumu uz akumulatora kasetnes pret rienv korpusā un bīdiet to vietā. Vienmēr ieleiciet to līdz galam, kamēr tas nofiksējas ar klikšķi. Skatiet attēlu nr.3.

Lai noņemtu akumulatora kasetni, vienmērīgi bīdiet to ārā no iekārtas vienlaicīgi nospiežot pogu. Skatiet attēlu nr.4.

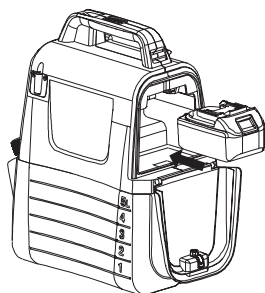

Attēls nr.3



Attēls nr.4

Atlikusī akumulatora jaudas noteikšana

Lai redzētu atlikušo akumulatora jaudu, nospiediet pārbaudes pogu uz ierīces. Uz dažām sekundēm izgaismojas indikatorlampiņa. Skatiet attēlu nr.5.

Indikatorlampiņas		Atlikusī akumulatora jauda
Izgaismotas	Izslēgtas	
		50 %–100 %
		30 %–50 %
		0 %–30 %

IEVĒROT:

- Atkarībā no lietošanas apstākļiem un apkārtējās temperatūras norādes var nedaudz atšķirties no faktiskās jaudas.

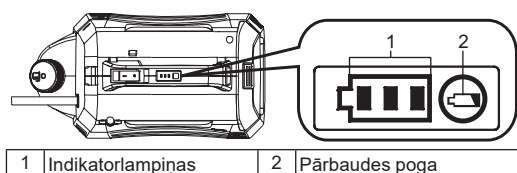

1	Indikatorlampiņas	2	Pārbaudes poga
---	-------------------	---	----------------

Attēls nr.5

Ierīces/akumulatora drošības sistēma

Ierīce ir aprīkota ar drošības sistēmu. La pagarinātu ierīces un akumulatora veiktspēju, šī sistēma automātiski izslēdz strāvas padevi motoram. Ierīce automātiski pārtrauks darbību, ja ierīce vai akumulators ir pakļauti vienam no šiem apstākļiem.

- Pārslodzes aizsardzība: Ierīce automātiski pārstās strādāt bez jebkādas iepriekšējas norādes, ja tā tiks pakļauta tādai darbībai, kas rada neparasti augstu strāvas plūsmu. Ja tas notiek, tad izslēdziet ierīci un apturiet, kas rada ierīces darba pārslodzi. Atsāknējiet ierīci.
- Aizsardzība pret ilgstošu atrašanos izlādētā stāvoklī: Kad akumulatora jauda kļūst zema, ierīce automātiski izslēdzas. Ja ierīce nestrādā, kad slēdži atrodas ieslēgtā pozīcijā, noņemiet no ierīces akumulatora kasetni un to uzlādējiet.

Atlikušās akumulatora jaudas norādes



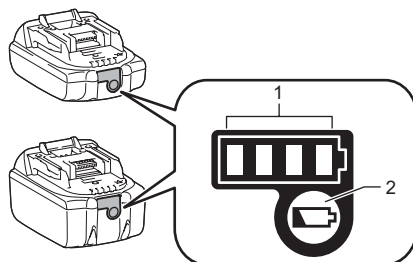



Tikai akumulatoru kasetnēm ar indikatoru



1	Indikatorlampiņas	2	Pārbaudes poga
---	-------------------	---	----------------

Attēls nr.6

Lai redzētu atlikušo akumulatora jaudu, nospiediet pārbaudes pogu uz akumulatora kasetnes. Indikatorlampiņas ieslēdzas uz dažām sekundēm.

Indikatorlampiņas		Atlikusī jauda
 Izgaismotas	 Izslēgtas	
		75–100%
		50–75%
		25–50%
		0–25%

IEVĒROT: Atkarībā no lietošanas apstākļiem un apkārtējās temperatūras norādes var nedaudz atšķirties no faktiskās jaudas.

IEVĒROT: Akumulatora aizsardzības sistēmas darbības laikā mirgo pirmais (kreisais malējais) indikators.

Maisījums



BRĪDINĀJUMS! Pirms ķīmisko vielu lietošanas, tīrīšanas un glabāšanas, vienmēr sekojiet to ražotāja uzdrukātajiem uz izstrādājuma norādījumiem. Pēc katras ierīces lietošanas sekojiet šajā rokasgrāmatā rakstītajiem norādījumiem sadaļā Apkope un tīrīšana. Glabājiet ķīmiskās vielas bērniem nepieejamā vietā. Neievērojot šos norādījumus var rasties smagas traumas.



BRĪDINĀJUMS! ŠIS IZSTRĀDĀJUMS IR PAREDZĒTS PATĒRĒTĀJU KATEGORIJAS MĀJAS UN DĀRZA ĶĪMISKO VIELU SMIDZINĀŠANAI, PIEMĒRAM, HERBICĪDIEM, FUNGICĪDIEM, INSEKTICĪDIEM UN MĒSLOJUMAM.



UZMANĪBU! Pirms lietošanas pārliecinieties, vai tvertnē nav palikusi neviena no iepriekš minētajām ķīmiskajām vielām. Ja tomēr ir palikusi, var rasties ķīmisko vielu reakcija, kas rada kaitīgu gāzi.



PAZINĀJUMS: Nepārpildiet tvertni. Tāda veida darbība var bojāt ierīci.



PAZINĀJUMS: Smidzināmo vielu konsistencei ir jābūt tikpat šķidrā kā ūdens. Biezākas konsistences šķidrumus nevarēs vienmērīgi izsmidzināt.

1. Pirms ķīmisko vielu uzpildīšanas tvertnē noņemiet akumulatoru.
 2. Lai atdalītu motora korpusu no tvertnes, turiet tvertni stingri un grieziet to pret pulksteņa rādītāja virzienā. Skatiet attēlu nr.7.
 3. Atskrūvējiet un noņemiet mērglāzi.
 4. Nomēriet ieteicamo šķidrumu. Ar mērglāzi var nomērīt līdz pat 50 ml (2 oz) šķidruma. Skatiet attēlu nr.8.
 5. Uzmanīgi lejiet šķidrumu ar mērglāzi atvērtā tvertnes atverē. Tāpat varat atsevišķā traukā šķīdināt ķīmisko vielu ar ūdeni un tad ieliet smidzinātāja tvertnē. Vienmēr uzpildot tvertni ar šķidrumu, pārļiecinieties vai tvertnes atvere ir pilnībā atvērta, nevis uzpildot caur mazo atveri, kas ir paredzēta mērglāzes uzglabāšanai. Pārbaudiet vai tvertnes uzpildīšanas filtrs ir uz vietas. Skatiet attēlu nr.9.
 6. Skalojiet mērglāzi ar tīru ūdeni.
 7. Atkārtoti stiprinot mērglāzi to kārtīgi pievelciet.
 8. Ievietojiet šļūteni tvertnes uzpildes filtra saspīstajā daļā. Skatiet attēlu nr.10.
 9. Atkārtoti piestipriniet motora korpusu tvertnei un grieziet pulksteņa rādītāja virzienā līdz "Klikšķis". Skatiet attēlu nr.11.
- * Konteiners nav iekļauts.

Attēls nr.7

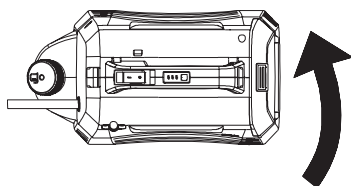

Attēls nr.8

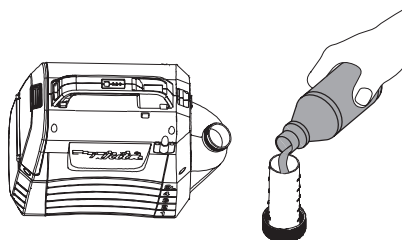

Attēls nr.9

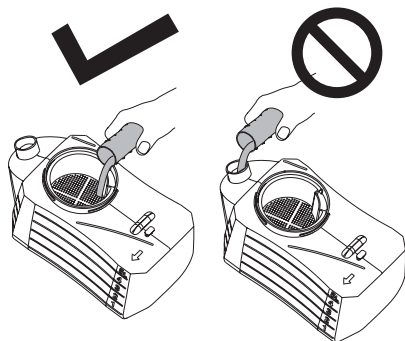

Attēls nr.10

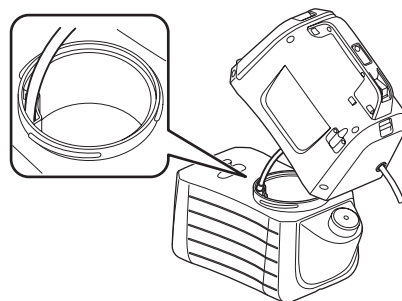

Attēls nr.11

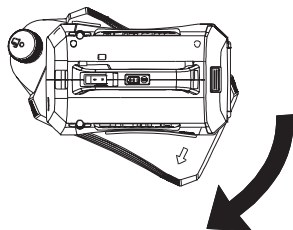

EKSPLUATĀCIJA



BRĪDINĀJUMS! Ugunsgrēka vai sprādziena risks. Smidzināmajai zonai jābūt nodrošinātai ar svaiga gaisa cirkulāciju un norobežotai no dzirkstelēm vai uguns.

BRĪDINĀJUMS:

Ierīces izmantošanas laikā stingri pievelciet pleca siksnu.

Ierīces ieslēgšana/izslēgšana

1. Pirms ierīces izmantošanas uzvelciet aizsargbrilles un citu drošības apģērbu.
2. Lai palaistu ierīci, nospiediet ieslēgt/izslēgt slēdzi.
3. Nospiediet leņķa sviru, lai uzsāktu smidzināšanu. Skatiet attēlu nr.12.
4. Atlaidiet sviru, lai pārtrauktu smidzināšanu.

Bloķēšana

Bloķēšanas funkcija ir ērta nepārtrauktas smidzināšanas gadījumā, vai smidzinot liela izmēra zonu.

1. Lai bloķētu, nospiediet leņķa sviru un pavelciet bloķēšanas pogu atpakaļ virzienā, tad atlaidiet sviru. Skatiet attēlu nr.13.
2. Lai atlaistu bloķēšanu, nospiediet sviru un nospiediet uz priekšu pogu. Ievērot! Pirms akumulatora bloka ievietošanas ierīcē pārliecinieties, vai svira nav bloķētā pozīcijā.

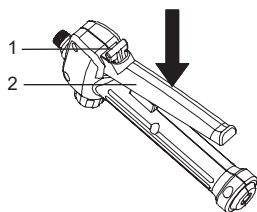

1	Bloķēšanas poga	2	Svira
---	-----------------	---	-------

Attēls nr. 12

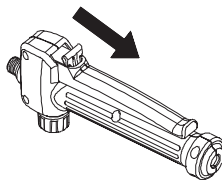

Attēls nr. 13

Viena uzgaļa veida regulēšana

1. Pagrieziet krānu uz "lock" pozīciju, lai izmantotu viena uzgaļa veidu. Skatiet attēlu nr.14.

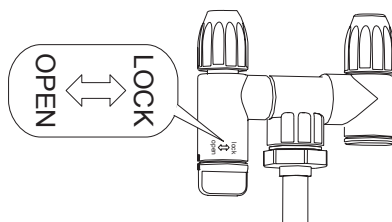

Attēls nr.14

Smidzināšanas pielāgošana

Jūs varat miglot vai smidzināt ar strūklu šķidrumu ar regulējamo smidzinātāja uzgali.

1. Noņemiet akumulatora bloku no ierīces.
2. Pievelciet ciešāk regulējamo smidzinātāja uzgali, lai smidzinātu šķidrumu.
3. Lai smidzinātu šķidrumu ar strūklu, palaidiet vaļņgāk regulējamo smidzinātāja uzgali.

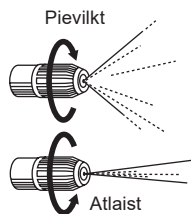

UZMANĪBU

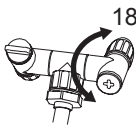

- Negrieziet krānu vairāk par 180 grādiem. Atveres pārgriešana var to salauzt.
- Lai izvairītos no kļūdainas smidzināšanas, bez vajadzības neaiztieciot sprauslas sviru un tās statīvu bezdarbības režīmā.
- Neatstājiet tvertnē ķīmisko vielu atlikumus pārāk ilgu laiku. Tādas darbības var bojāt tās daļas un samazināt kalpošanas laiku.

Smidzināšana



BRĪDINĀJUMS! Izmantošanas laikā nekad nelieciet ierīci uz zemes. Izvairieties no ierīces un akumulatora kļūšanas mitriem. Nesmidziniet tieši vai ierīces tuvumā.

1. Vienmēr tieši mērķējiet ar smidzinātāja sprauslu uz izvēlētajiem augiem vai objektiem.
2. Nekad nevirziet smidzinātāja kātu citu cilvēku un savā virzienos.
3. Smidzināšanas laikā stāviet pietiekamā attālumā no smidzināmajiem objektiem, lai izvairītos no šļakstiem.
4. Nekad nesmidziniet cilvēku vai dzīvnieku virzienā; vienmēr smidziniet vēja virzienā.
5. Izvairieties no smidzināšanas vējainās dienās. Smidzināmais līdzeklis var nonākt uz augiem vai objektiem, kas nav paredzēti smidzināšanai.

APKOPE UN TĪRĪŠANA

BRĪDINĀJUMS:

Pirms mēģināt ierīci pārbaudīt vai salabot, vienmēr pārliecinieties, vai ierīce ir izslēgta un akumulatora kasetne ir izņemta no tās.

Lai saglabātu ierīces DROŠĪBU un UZTICAMĪBU, remontdarbi, jebkura cita apkope vai pielāgošana jāveic Makita pilnvarotajiem vai rūpnīcas apkopes centriem, vienmēr izmantojot Makita rezerves daļas.

APKOPE



BRĪDINĀJUMS! Ierīces tīrīšanas un jebkādas citas apkopes veikšanas laikā, vienmēr noņemiet akumulatora bloku, lai izvairītos no smagām traumām.



BRĪDINĀJUMS! Vienmēr valkājiet acu aizsargus ar aizsegumiem sānos, vai aizsargbrilles, kas atbilst ANSI Z87.1 marķējumam. Šo drošības pasākumu neievērošana var sēkmēt šķidrums iekļūšanu acīs un var radīt smagas traumas.



BRĪDINĀJUMS! Tehniskās apkopes laikā izmantojiet tikai identiskas rezerves daļas. Jebkuru citu rezerves daļu izmantošana var radīt negadījumu vai sabojāt izstrādājumu.



BRĪDINĀJUMS! Sekojiet līdzi, lai bremžu šķidrums, benzīns, penetrējošas smērvielas uc., nekādā gadījumā nesaskaras ar plastmasas detaļām. Plastmasai saskaroties ar ķīmiskajām vielām var radīt bojājumu, vājināt vai izārdīt to.



PAZINĀJUMS: Ik pa laikam pilnībā apskatiet izstrādājuma daļas, pārbaudiet vai nav bojātu, pazudušu vai vajīgu detaļu, tādas kā skrūves, uzgriežņus, bultskrūves, vākus uc. Pārliecinieties vai visi stiprinājumi un vāki ir cieši pievilkti un neizmantojiet izstrādājumu, kamēr bojātās vai trūkstošās daļas nav aizvietotas. Sazinieties ar klientu apkalpošanas servisu vai kvalificētu servisa centru, lai saņemtu palīdzību.



PAZINĀJUMS: Nekādā gadījumā neizmantojiet degvielu, benzīnu, šķīdinātāju, spirtu vai līdzīgas vielas. Var rasties krāsas zudums, deformācija vai plaisas.

VISPĀRĪGĀ APKOPE: Izvairieties no šķīdinātāju lietošanas tīrot plastmasas daļas. Izmantojot dažāda veida komerciālos šķīdinātājus ar plastmasu pakļauj to bojājumu veidošanās. Izmantojiet tīras lupatas, lai notīrītu neitrumus, putekļus, eļļu, taukus uc.

IERĪCES TĪRĪŠANA



BRĪDINĀJUMS! Vienmēr atbilstoši glabājiet un likvidējiet ķīmiskās vielas. Piesārņotā skalojamā ūdens likvidēšana jāveic saskaņā ar vietējiem likumiem un noteikumiem.

TVERTNES IZTUKŠOŠANA

Iztukšojiet tvertni, ja ir jebkāds šķidrums atlikums, pirms tās tīrīšanas.

- Noņemiet akumulatora bloku.
- Noņemiet no tvertnes motora korpusu.
- Iztecīniet atlikušo saturu caur filtra atveri.

IEVĒROT: Ielejiet šķidrumu atpakaļ oriģinālajā konteinerī. Neglabājiet ķīmiskās vielas tvertnē.

TVERTNES TĪRĪŠANA

- Uzpildiet ar tīru ūdeni tvertnes trešdaļu. Varat pievienot nelielu daudzumu mājāsaimniecībā izmantojamo mazgāšanas līdzekli.

IEVĒROT: Nekad nelietojiet viegli uzliesmojošas ķīmiskas vielas vai abrazīvus tīrīšanas līdzekļus tvertnes tīrīšanas laikā.

- Tvertnes ārpusi slaukiet ar tīru, sausu lupatu.
- Atkārtoti pievienojiet motora korpusu tvertnei.
- Atkārtoti uzstādiet akumulatora bloku. Smidziniet līdz tvertne ir iztukšota. Smidzināšanas laikā pārliecinieties par smidzināšanas virzienu, lai to nesabojātu ar šķidrumu.
- Atkārtoti uzpildiet un atkārtojiet procedūru ar tīru ūdeni. Iespējams, būs nepieciešams tvertni atkārtoti izskalot un tad iztukšot kā norādīts augstāk.
- Ļaujiet visām daļām kārtīgi izžūt pirms visu daļu uzstādīšanas un ierīces glabāšanas.

UZGAĻA TĪRĪŠANA

Ja uzgaļis aizsērējis, izmantojiet zemāk redzamos soļus, lai to attīrītu.

- Noņemiet akumulatora bloku.
- Atskrūvējiet un noņemiet uzgaļa vāku, kas atrodas uz regulējamās sprauslas uzgaļa smidzinātāja kāta.
- Aizsērētos caurumus iztīriet ar smalkiem vadiem, lai attīrītu no jebkādiem gružiem. Tālāk izskalojiet ar tīru ūdeni. Skatiet attēlu nr.15.
- Noslaukiet regulējamo smidzinātāja uzgaļi ar tīru un sausu lupatu, tad atkārtoti piestipriniet uzgaļa vāku regulējamā smidzinātāja uzgaļim.

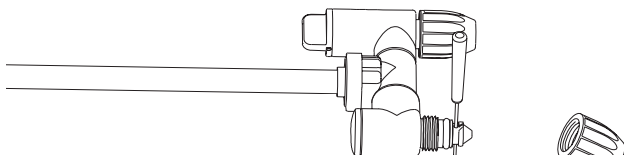

Attēls nr.15

SŪKŅA TĪRĪŠANA

Ja pēc ilgtermiņa glabāšanas vai pirmās lietošanas smidzinātājs nevar izsmidzināt šķidrumu vai izvilkēt šķidrumu no tvertnes. Sekojiet zemāk esošajiem norādījumiem, lai tīrītu sūkni.

1. Izslēdziet ierīci un noņemiet akumulatoru.
2. Noņemiet smidzinātāja kātu no turētāja.
3. Lai tvertne būtu tukša, izlejiet šķidrumu ārā vai pārlejiet atlikumus citā traukā.
4. Atdaliet motora korpusu no tvertnes un apgrieziet to otrādi. Skatiet attēlu nr.16.
5. Lai atvērtu ūdens atveri, atskrūvējiet sarkano vāku un tad savienojiet to ar ūdens krāna atveri. Pārliecinieties vai O-gredzens atrodas sarkanā vāka iekšpusē.
6. Lēnu atveriet ūdens krānu un tajā pašā laikā nospiediet leņķa sviru, lai ļautu ūdens plūsmai aizskalot gružus. Skatiet attēlu nr.17.
7. Atvienojiet ūdens krānu un atkārtoti pievelciet sarkano vāku. Pārliecinieties vai O-gredzens atrodas vietā vāka iekšpusē.

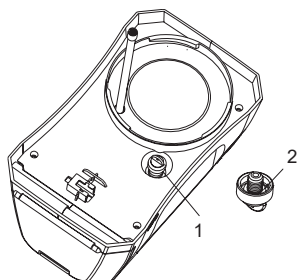

1	Sarkanais vāks	2	O-gredzens
---	----------------	---	------------

Attēls nr.16

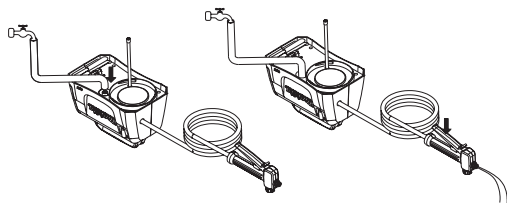

Attēls nr.17

PAPILDUS IEGĀDĀJAMI PIEDERUMI

BRĪDINĀJUMS:

Šos piederumus vai pierīces ieteicams lietot kopā ar Makita izstrādājumu, kas norādīts šajā rokasgrāmatā. Jebkādu citu piederumu vai pierīču izmantošana var radīt kaitējuma personām risku. Izmantojiet piederumu vai pierīci tikai tam paredzētajam mērķim.

Ja jums nepieciešama palīdzība, lai iegūtu sīkāku informāciju par šiem piederumiem, jautājiet vietējā Makita apkalpošanas centrā.

- Makita oriģinālais akumulators un lādētājs.

IEVĒROT:

- Daži sarakstā norādītie vienumi var būt iekļauti izstrādājuma komplektā kā standarta piederumi. Katrā valstī tās var atšķirties.

Lietuviškai (Originali instrukcija)

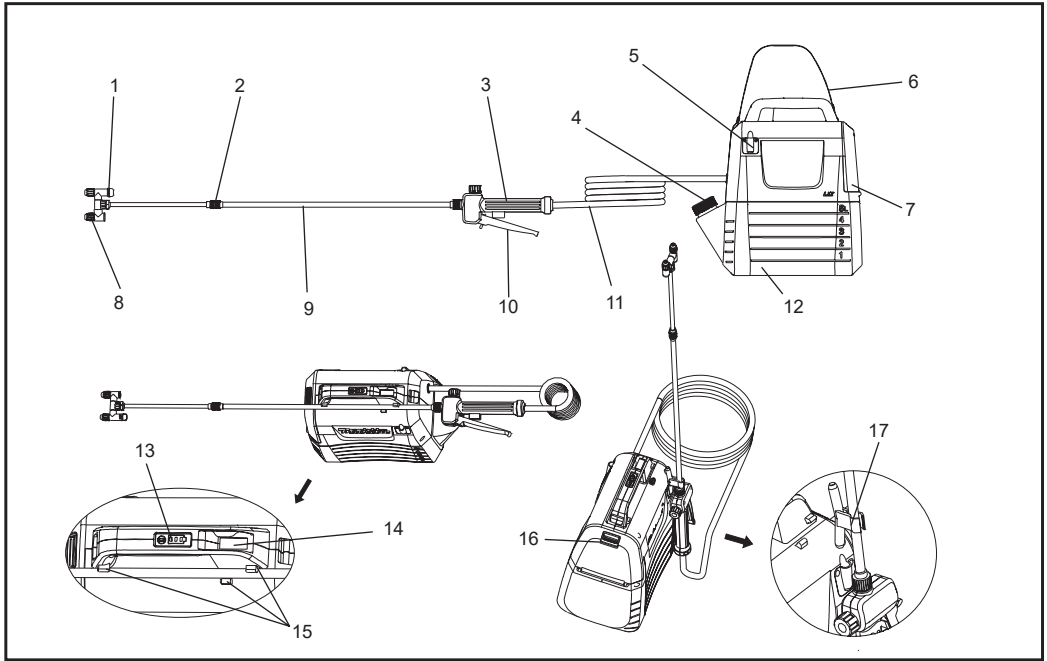

1	Galvos jungiklio gaidys	2	Prailginimo veržlė	3	Rankena	4	Matavimo puodelis
5	Purškiamas lazdelės laikiklis	6	Peties dirželis	7	Baterijos dangtelis	8	Reguliuojama purškimo galvutė
9	Purškiamo lazda	10	Svirtis	11	Žarna	12	5L bakas
13	Indikatoriaus lemputės	14	Ijungimo / išjungimo jungiklis	15	Purškimo lazdelės laikiklis	16	Užrakinimo svirtis
17	Kablys (purškimo lazdelei pritvirtinti)	-	-	-	-	-	-

SPECIFIKACIJOS

Modelis	DUS054	
Vardinė įtampa	D.C. 18 V	
Bako talpa	5 L	
Žarnos ilgis	1,7 m	
Bendras ilginamas ilgis	50 - 70 cm	
Purkštuko tipas	2 galvutės (galima perjungti į 1 galvutę)	
Didžiausia darbinė įtampa	0,3 MPa	
Darbinis slėgis su standartiniu antgaliu	Maks.	Maždaug 0,26 Mpa
	Min.	Maždaug 0,13 Mpa
Srauto greitis su standartiniu antgaliu	Maks.	Maždaug 0,91 L/min
	Min.	Maždaug 0,47 L/min
Antgalio tvirtinimo varžtas	G 1/4"	
Matmenys (ilgis × plotis × aukštis)	343 × 182 × 368 mm	
Neto masė	3,2 - 3,5 kg	

- Kadangi mūsų tyrimų ir plėtros programa yra toliau vykdoma, čia nurodytos specifikacijos gali būti pakeistos nepranešus.
- Specifikacijos priklauso nuo šalies.
- Svoris gali skirtis priklausomai nuo naudojamų priedų, įskaitant baterijos kasetę. Lentelėje nurodytas lengviausias ir sunkiausias derinys pagal EPTA procedūrą 01/2014.

Tinkama baterijos kasetė ir įkroviklis

Baterijos kasetė	BL1820B / BL1830B / BL1840B / BL1850B / BL1860B
Įkroviklis	DC18RC / DC18RD / DC18RE / DC18SD / DC18SE / DC18SF / DC18SH











- Atsižvelgiant į jūsų regioną, kai kurie aukščiau išvardyti baterijos kasetės ir įkrovikliai gali būti nepasiekiami.

⚠️ ĮSPĖJIMAS: Naudokite tik aukščiau nurodytą baterijos kasetes ir įkroviklius. Naudodami kitas baterijų kasetes ir įkroviklius galite susižeisti ir (arba) sukelti gaisrą.

⚠️ ĮSPĖJIMAS: Prie šios mašinos nenaudokite laidinio maitinimo šaltinio, pavyzdžiui, baterijos adapterio ar nešiojamojo maitinimo bloko. Tokio maitinimo laidas gali trukdyti veikti ir susižeisti.

Simboliai

Toliau pateikiami įrangos naudojami simboliai. Prieš naudodami būtina išsiaiškinkite simbolių prasmę.

	Dėvėkite ausų apsaugą.		Įspėjimas	 Ni-MH Li-Ion Taikoma tik ES šalims Kadangi įrangoje yra pavojingų komponentų, panaudota elektrinė ir elektroninė įranga, akumulatoriai ir baterijos gali turėti neigiamą poveikio aplinkai ir žmonių sveikatai. Nešalinkite elektros ir elektroninių prietaisų ar baterijų kartu su buitinėmis atliekomis! Pagal Europos direktyvą dėl elektros ir elektroninės įrangos atliekų bei akumuliatorių ir baterijų ir panaudotų akumuliatorių ir baterijų bei jos pritaikymą nacionaliniams įstatymams, panaudota elektros ir elektroninė įranga, baterijos ir akumulatoriai turi būti surenkami atskirai ir pristatomi į atskirą buitinių atliekų surinkimo punktą, kuris veikia pagal aplinkos apsaugos taisykles. Tai rodo perbrauktas konteinerio ant ratukų simbolis, pateiktas ant įrangos.
	Dėvėkite kvėpavimo kaukę.		Dėvėkite akių apsaugą.	
	Dėvėkite apsauginius batus.		Mūvėkite apsaugines pirštines.	
	Nenaudokite lietaus metu ir nepalikite purkštuvu lauke kai lyja.			
	Perskaitykite naudojimo vadovą.			
	Purškiant, pašalinus žmones laikykite atokiau.			

NAUDOJIMO PASKIRTIS

Ši mašina tinka purškimui.

Triukšmas

Tipinis A svertinis triukšmo lygis, nustatytas pagal EN62841-1:

Garso slėgio lygis (L_{pA}): 70 dB (A) arba mažiau

Paklaida (K): 3 dB (A)

PASTABA Deklaruota triukšmo vertė buvo išmatuota pagal standartinius bandymo metodus ir gali būti naudojama norint palyginti vieną įrankį su kitu.

PASTABA Deklaruota triukšmo vertė taip pat gali būti naudojama preliminariam poveikio vertinimui.

⚠ ĮSPĖJIMAS: Dėvėkite ausų apsaugą.

⚠ ĮSPĖJIMAS: Faktinio elektrinio įrankio naudojimo metu skleidžiamas triukšmas gali skirtis nuo deklaruojamos vertės, atsižvelgiant į įrankio naudojimo būdą, ypač į tai, koks apdirbamas ruošinys.

⚠ ĮSPĖJIMAS: Būtinai nustatykite operatoriui apsaugoti skirtas saugos priemones, kurios yra pagrįstos apšvitos įvertinimais faktinėmis naudojimo sąlygomis (atsižvelgiant į visas darbo ciklo dalis, pvz., įrankio išjungimo laiką ir tuščiąją eiga, išskyrus suveikimo laiką).

Vibracija

Vibracijos bendroji vertė (triašio vektoriaus suma)

nustatyta pagal EN62841-1 standartą:

Darbo režimas: veikimas be apkrovos

Vibracijos emisija (a_h): 2,5 m/s² arba mažiau

Paklaida (K): 1,5 m/s²

PASTABA Deklaruota bendra vibracijos vertė buvo išmatuota pagal standartinius bandymo metodus ir gali būti naudojama norint palyginti vieną įrankį su kitu.

PASTABA Deklaruota bendra vibracijos vertė taip pat gali būti naudojama preliminariam poveikio vertinimui.

⚠ ĮSPĖJIMAS: Vibracijos atleidimas faktiškai naudojant elektrinį įrankį gali skirtis nuo deklaruojamos vertės, atsižvelgiant į tai, kaip įrankis naudojamas, ypač į tai, koks apdorojamas ruošinys.

⚠ ĮSPĖJIMAS: Būtinai nustatykite operatoriui apsaugoti skirtas saugos priemones, kurios yra pagrįstos apšvitos įvertinimais faktinėmis naudojimo sąlygomis (atsižvelgiant į visas darbo ciklo dalis, pvz., įrankio išjungimo laiką ir tuščiąją eiga, išskyrus suveikimo laiką).

EB atitikties deklaracija

Tik Europos šalims

EB atitikties deklaracija yra šio naudojimo vadovo A priede.

ĮSPĖJIMAS

Šį prietaisą gali naudoti vaikai nuo 8 metų ir vyrai, turintys ribotas fizines, jutimines ar psichines galimybes arba neturintys patirties ir žinių, jei jiems buvo prižiūrima ar nurodyta, kaip saugiai naudotis prietaisu ir kurie supranta pavojus. Vaikai negali žaisti su prietaisu. Vaikai negali valyti ir prižiūrėti juos be priežiūros.

Bendrieji įspėjimai apie elektrinius įrankius

⚠ ĮSPĖJIMAS: Perskaitykite visus saugos įspėjimus, instrukcijas, iliustracijas ir specifikacijas, pateiktus prie šio elektrinio įrankio. Nesilaikant visų toliau išvardytų nurodymų, galite patirti elektros smūgi, gaisrą ir (arba) sunkiai susižeisti.

Išsaugokite visus nurodymus ir instrukcijas ateičiai.

Sąvoka „elektrinis įrankis“, vartojama visuose tolesniuose nurodymuose, reiškia iš elektros tinklo maitinamą (laidinį) elektrinį įrankį arba akumuliatoriaus maitinamą (belaidį) elektrinį įrankį.

Darbo zonos sauga

1. Darbo vieta turi būti švari ir gerai apšviesta. Netvarkingos arba tamsios zonos gali sukelti avarijas.
2. Nedirbkite su elektriniais įrankiais sprogiuose aplinkose, pavyzdžiui, kai yra degių skysčių, dujų ar dulkių. Dirbant su elektriniu įrankiu atsiranda kibirkščių, kurios gali uždegti dulkes arba susikaupusius garus.
3. Neleiskite pašaliniais asmenims ir vaikams artintis, kai dirbate elektriniu įrankiu. Atitraukę dėmesį galite nesuvaldyti įrankio.

Elektros sauga

1. **Elektrinių įrankių kištukai turi atitikti lizdus. Niekada jokiu būdu nemodifikuokite kištuko. Su įžemintais elektriniais įrankiais nenaudokite jokių kištuko adapterių.** Originalūs kištukai ir tinkami lizdai sumažina elektros šoko pavojų.
2. **Venkite kūno sąlyčio su įžemintais paviršiais, tokiais kaip vamzdžiai, radiatoriai, viryklės ir šaldytuvai.** Jei jūsų kūnas bus įžemintas, padidės elektros šoko pavojus.
3. **Saugokite elektrinius įrankius nuo lietaus ir drėgmės.** Jei vanduo pateks į elektrinį įrankį, padidins elektros smūgio riziką.
4. **Tinkamai elkitės su laidu. Niekada netempkite už laido norėdami pernešti, tempti įrankį arba išjungti jį iš maitinimo tinklo. Laikykite laidą atokiau nuo šilumos šaltinių, naftos produktų, aštrių kampų ir judančių dalių.** Apgadinti arba susipynę laidai padidina elektros šoko pavojų.
5. **Jei su elektriniais įrankiais dirbate lauke, naudokite darbu lauko sąlygomis pritaikytą ilginamąjį laidą.** Naudojant darbui lauko sąlygomis pritaikytą laidą, sumažėja elektros šoko pavojus.
6. **Jei elektrinį įrankį turite naudoti drėgnoje vietoje, naudokite liekamosios srovės (įtaiso (LSI)) apsaugotą maitinimo šaltinį.** Naudojant LSI sumažėja elektros šoko pavojus.
7. **Elektriniai įrankiai gali sukurti elektromagnetinius laukus (EML), kurie nėra kenksmingi vartotojui.** Tačiau širdies stimuliatorių ir kitų panašių medicinos prietaisų vartotojai prieš pradėdami naudoti šį elektrinį įrankį turėtų kreiptis į savo prietaiso gamintoją ir (arba) gydytoją.

Asmeninė sauga

1. **Būkite dėmesingi – stebėkite, ką darote, vadovaukitės sveiku protu dirbdami su elektriniu įrankiu. Nenaudokite elektrinio įrankio pavargę arba apsaivaigę nuo narkotikų, alkoholio ar vaistų.** Akimirkos neatidumas dirbant su elektriniu įrankiu gali lemti sunkius sužalojimus.
2. **Naudokite asmenines apsaugos priemones. Visada naudokite akių apsaugos priemones.** Tinkamomis sąlygomis naudojama apsauginė įranga, tokia kaip dulkių kaukė, neslystantys apsauginiai batai, kepurė ar klausos apsauga, sumažins sužalojimus.
3. **Pasirūpinkite, kad prietaisas nebūtų įjungtas atsitiktinai. Prieš prijungdami maitinimo šaltinį ir (arba) baterijos paketą, paimdami ar nešdami įrankį, įsitikinkite, kad jungiklis yra išjungtoje padėtyje.** Jei uždėsite pirštą ant jungiklio, kad galėtumėte nešti elektrinį įrankį, arba įjungiate elektrinį įrankį, tai sukels nelaimingą atsitikimą.
4. **Prieš įjungdami elektrinį įrankį pašalinkite reguliavimo raktus ir veržliaraktius.** Veržliaraktis ar raktas, paliktas prie besisukančios elektrinio įrankio dalies, gali sužaloti.
5. **Nepersiverkite. Visada tvirtai stovėkite ir išlaikykite pusiausvyrą.** Taip geriau suvaldysite elektrinį įrankį netikėtose situacijose.

6. **Tinkamai apsirenkite. Nedėvėkite laisvų drabužių ir nenešiotkite papuošalų. Laikykite plaukus ir drabužius atokiau nuo judančių dalių.** Laisvus drabužius, papuošalus ir ilgus plaukus besisukančios dalys gali įtraukti.
7. **Jei prietaisą numatyta prijungti prie dulkių nusiurbimo ir surinkimo įrenginių, įsitikinkite, kad jie prijungti ir naudojami tinkamai.** Dulkių surinkėjų naudojimas gali sumažinti su dulkelėmis susijusį pavojų.
8. **Neleiskite, kad susipažinimas, įgytas dažnai naudojant įrankius, leistų jums pasitenkinti ir nepaisyti įrankio saugos principų.** Neatsargus veiksmas gali sukelti sunkius sužalojimus per sekundės dalį.
9. **Naudodami elektrinius įrankius, būtina dėvėti apsauginius akinius, kad apsaugotumėte akis nuo sužeidimų.** Apsauginiai akiniai turi atitikti ANSI Z87.1 JAV, EN 166 Europoje arba AS / NZS 1336 Australijoje / Naujojoje Zelandijoje. Būtinai naudokite veido skydą, kad apsaugotumėte veidą pagal įstatymą Australijoje / Naujojoje Zelandijoje.

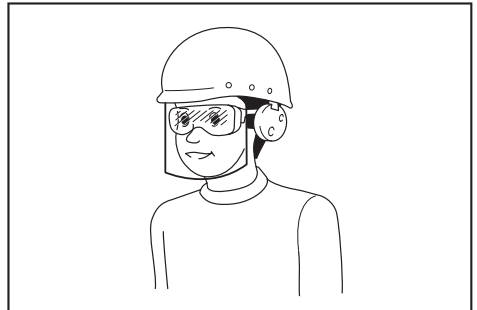

Darbdavys yra atsakingas už tai, kad įrankių operatoriai ir kiti darbuotojai, esantys netoliese esančioje darbo vietoje, būtų priversti naudoti atitinkamas saugos priemones.

Elektrinio įrankio naudojimas ir priežiūra

1. **Dirbdami su elektriniu įrankiu nenaudokite jėgos. Naudokite jūsų poreikiams tinkamą elektrinį įrankį.** Tinkamas elektrinis įrankis darba atliks geriau ir saugiau, atsižvelgiant į jo suprojektuotą greitį.
2. **Nenaudokite elektrinio įrankio, jei jungiklis jo tinkamai neįjungia ir neišjungia.** Bet kuris elektrinis įrankis, kurio negalima valdyti jungiklio, yra pavojingas ir jį reikia remontuoti.
3. **Prieš atlikdami bet kokius pakeitimus, keisdami priedus ar laikydami elektrinius įrankius, atjunkite kištuką nuo maitinimo šaltinio ir (arba) išimkite baterijos paketą, jei jis yra nuimamas.** Tokios prevencinės saugos priemonės sumažins elektrinio įrankio atsitiktinio įsijungimo pavojų.
4. **Nenaudojamus elektrinius įrankius laikykite vaikams nepasiekiamoje vietoje ir neleiskite žmonėms, nežinančioms elektrinio įrankio ar šių instrukcijų, naudotis elektriniu įrankiu.** Elektriniai įrankiai yra pavojingi, kai juos naudoja tinkamai tam nepasirengę asmenys.

- Priziūrėkite elektrinius įrankius ir priedus.** Patikrinkite, ar nėra judančių dalių išsidėstymo ar rišimo, ar dalys nėra lūžusios ir ar nėra kitų sąlygų, galinčių turėti įtakos elektrinio įrankio veikimui. Apgadintą elektrinį įrankį prieš naudojant reikia suremontuoti. Daugelio nelaimingų atsitikimų priežastis yra blogai priziūrimi elektriniai įrankiai.
- Pjovimo įrankiai turi būti aštrūs ir švarūs.** Tinkamai priziūrint, pjovimo įrankiai su aštriais pjovimo kraštais yra mažiau linkę sulaukyti ir lengviau valdomi.
- Atsižvelgdami į darbo sąlygas ir atliktinus darbus, naudokite elektrinius įrankius, priedus ir įrankių antgalius pagal šias instrukcijas.** Naudojant elektrinį įrankį kitoms nei numatyta operacijoms, gali kilti pavojinga situacija.
- Laikykite rankeną ir sugriebimo paviršių sausa, švarų ir be riebalų.** Slidžios rankenos ir sugriebti paviršiai neleidžia saugiai valdyti įrankį ir jį valdyti netikėtose situacijose.
- Naudodami šį įrankį, nedėvėkite audinių darbo pirštinių, kurios gali būti įspainiojusios.** Audinių darbo pirštinių susipynimas judančiose dalyse gali susižeisti.

Įrankio su baterija naudojimas ir priežiūra

- Įkraukite tik naudodami gamintojo nurodytą įkroviklį.** Jei įkroviklis, kuris tinkamas vieno tipo baterijai, bus naudojamas kito tipo baterijai įkrauti, gali kilti gaisro pavojus.
- Naudokit elektrinius įrankius tik su specialiai tam skirtomis baterijomis.** Naudodami kitas baterijas galite susižeisti ir sukelti gaisrą.
- Kai baterija nenaudojama, laikykite ją atokiai nuo metalinių objektų, pvz., sąvaržėlių, monetų, raktų, vinių, varžtų arba kitų mažų metalinių objektų, kurie gali sujungti vieną terminalą su kitu.** Baterijos terminalų trumpasis jungimas gali sukelti nudegimų arba gaisrą.
- Netinkamomis sąlygomis skystis gali ištekėti iš baterijos; nelieskite jo.** Jei atsitiktinai paliesite, nuplaukite vandeniu. Jei skystis patenka į akis, kreipkitės medikų pagalbos. Iš baterijos ištekėjęs skystis gali sukelti dirginimą arba nudegimų.
- Nenaudokite pažeistų ar modifikuotų baterijų paketų ar įrankių.** Sugadintos arba modifikuotos baterijos gali veikti neprognozuojamai ir sukelti gaisrą, sproginimą ar kūno sužalojimą.
- Nelaikykite baterijos paketo ar įrankio ugnyje ar per aukštoje temperatūroje.** Liepsna arba aukštesnė nei 130 °C temperatūra gali sukelti sproginimą.
- Vykdykite visas įkrovimo instrukcijas ir nekraukite baterijos paketo ar įrankio už instrukcijose nurodytos temperatūros ribų.** Netinkamas įkrovimas ar įkrovimas esant temperatūrai, esančiai už nurodyto diapazono ribų, baterija gali sugesti ir padidėti gaisro pavojus.

Techninis aptarnavimas

- Leiskite elektriniam įrankiui aptarnauti kvalifikuoto remonto darbuotojo, kuris naudos tik identiškas atsargines dalis.** Tokiu būdu bus galima nuolat užtikrinti elektrinio įrankio saugą.
- Niekada netaisykite sugadintą baterijos paketą.** Aptarnauti baterijos paketą turėtų tik gamintojas arba įgalioti paslaugų teikėjas.
- Laikykites priedų tepimo ir keitimo instrukcijos.**

Belaidžių sodo purkštuvų saugos įspėjimai

⚠ ĮSPĖJIMAS: Gaisro arba sproginimo pavojus. Nepurškite degių skysčių, tokių kaip benzinas. Ieškokite šio simbolio nuorodos ant talpyklos.

⚠ ĮSPĖJIMAS: Tam tikruose purškikliuose, pagamintuose iš purkštuvuose naudojamų produktų, yra cheminių medžiagų, kurios, kaip žinoma, sukelia vėžį, kitus apsigimimus ir kitus reprodukcijos sužalojimus.

Keletas šių cheminių medžiagų yra:

- Sudėtinės trąšos
- Insekticidai, herbicidai ir pesticidų junginiai;
- Arsenas ir chromas iš chemiškai apdorotos medienos. Vykdykite instrukcijas, pateiktas ant visų tokių produktų talpyklų. Norėdami sumažinti šių cheminių medžiagų poveikį, dėvėkite patvirtintą saugos įrangą, pvz., kaukes, specialiai sukurtas purškiant filtrus, pirštines ir kitas tinkamas apsaugos priemones.

- **Prieš naudodami šiame purkštuve pesticidus ar kitas purškiamas medžiagas, atidžiai perskaitykite etiketę ant originalios pakuotės ir vykdykite jo nurodymus.** Kai kurios purškiamos medžiagos yra pavojingos ir neturėtų būti naudojamos šiame purkštuve, nes jos gali sugadinti purkštuvą ir sukelti sunkių kūno sužalojimų ar materialinės žalos.
- **Elektros smūgio pavojus. Niekada nepurškite į maitinimo lizdą.**
- **Nenaudokite komercinės klasės chemikalų arba chemikalų, naudojamų komerciniams ar pramoniniams tikslams.** Naudokite tik vartotojams skirtus vandeninės žolės ir sodo chemikalus.
- **Nepilkite karšto ar verdančio skysčio į baką.** Tai gali susilpninti arba sugadinti žarną ar baką.
- **Purškimo vieta turi būti gerai vėdinama.**
- **Venkite purškimo vėjuotomis dienomis.** Purškalas gali būti netyčia užpultas ant augalų ar daiktų, kurių negalima purkšti.
- **Jei bakas nėra tuščias, laikykite purkštuvą saugioje, gerai vėdinamoje patalpoje.**
- **Šiame purkštuve nenaudokite korozinių (šarmiinių) savaime kaistančių ar korozinių (rūgščių) skysčių.** Tai gali pažeisti metalines dalis arba susilpninti baką ir žarną.

- **Žinokite purškiamų cheminių medžiagų kiekį.** Perskaitykite visus kartu su chemine medžiaga pateiktas Medžiagų Saugos Duomenų Lapus (MSDL) ir talpyklų etiketes. Laikykitės cheminių medžiagų gamintojų saugos instrukcijų.
- **Pasinaudoję purkštuvu, nepalikite likučių ar purškiamų medžiagų rezervuare.** Išvalykite po kiekvieno naudojimo.
- **Nerūkykite naudodami purkštuvą arba purškite tokioje vietoje, kur yra kibirkščių ar liepsnos.**
- **Injekcijos pavojus.** Neišleiskite tiesiai ant odos.
- **Norėdami sumažinti elektros smūgio riziką, nepurškite purkštuvu į vandenį ar kitus skysčius.** Nestatykite ir nelaikykite purkštuvu ten, kur jis gali nukristi arba patraukti į vonią ar kriauklę.
- **Pržiūrėkite šį gaminį. Prieš kiekvieną naudojimą kruopščiai patikrinkite purkštuvu vidų ir išorę bei ištrinkite komponentus.** Patikrinkite kad žarnoje nėra įtrūkimų, susidėvėjimo, sandarumo, neužsikimšę purškutukai, bei trūkstų ar pažeistų dalių. Jei jis pažeistas, pataisykite gaminį prieš naudodami. Daugelių nelaimingų atsitikimų įvyksta dėl netinkamai pržiūrimų produktų.
- **Prieš ištuštinami, valydami ar laikydami purkštuvą, atjunkite baterijos nuo įrangos.** Tokios prevencinės saugos priemonės gali sumažinti atsitiktinio paleidimo riziką.
- **Visada dėvėkite akių apsaugą su šoniniais skydais arba akiniais, pažymėtais pagal ANSI Z87.1 reikalavimus.** Priešingu atveju tai gali sukelti skysčio patekimą į jūsų akis ir sukelti rimtus sužeidimus.
- **Apsaugokite savo plaučius.** Naudodami purkštuvą, dėvėkite veido kaukę arba dulkių kaukę. Laikantis šios taisyklės sumažės rimtų sužalojimų rizika.
- **Baterijos įrankių nereikia jungti prie maitinimo lizdo, todėl jie visada veikia.** Nenaudodami baterijos įrankio ar nekeisdami priedų, atkreipkite dėmesį į galimus pavojus. Kai nenaudojate įrankių, išimkite baterijos. Laikantis šios taisyklės sumažės elektros smūgio, gaisro ar rimtų sužalojimų rizika.
- **Nelaikykite baterijos įrankių ar jų baterijų šalia ugnies ar aukštos temperatūros.** Tai sumažins sprogimo ir galimo sužalojimo riziką.
- **Nespauskite, nemeskite ir nepažeiskite baterijos patektą.** Nenaudokite baterijos patektą ar įkroviklio, kuris buvo numestas arba patyrė stiprų smūgį. Pažeista baterija gali lengvai sprogti. Nukritusia ar sugadinta bateriją nedelsdami tinkamai išmeskite.
- **Baterijos gali sprogti esant uždegimo šaltiniams, pavyzdžiui, uždegimo šaltiniams.** Norėdami sumažinti rimtų sužalojimų riziką, niekada nenaudokite jokių belaidžių gaminių atviroje liepsnoje. Sprogusi baterija išstums šiukšles ir chemikalus. Jei veikiamas, nedelsiant nuplaukite vandeniu.
- **Nekraukite baterijos įrankio drėgnoje vietoje.** Laikantis šios taisyklės sumažės elektros smūgio rizika.
- **Norint pasiekti geriausių rezultatų, baterijos įrankį reikia įkrauti vietoje, kurioje temperatūra yra aukštesnė nei 10 ° C (50 ° F), bet žemesnė nei 40 ° C (104 ° F).** Norėdami sumažinti sunkių sužalojimų riziką, nelaikykite jo lauke ar transporto priemonėse.
- **Esant ypatingoms naudojimo arba temperatūros sąlygoms, gali nutekėti baterija.** Jei skystis liečiasi su oda, nedelsdami nuplaukite miuiliu ir vandeniu. Jei skystis pateko į akis, praplaukite jas švariu vandeniu mažiausiai 10 minučių, tada nedelsdami kreipkitės į gydytoją. Laikantis šios taisyklės sumažės rimtų sužalojimų rizika.
- **Do not use battery-operated appliance in rain.**
- **Do not use battery-operated appliance in rain.** Būkite atsargūs elgdami su baterijomis, kad nebūtų trumpai sujungtas baterijos laidžiomis medžiagomis, tokiomis kaip žiedai, apyrankės ir raktai. Baterija arba laidininkas gali perkaisti ir sukelti nudegimus.
- **Saugokite bateriją (-as) nuo ugnies.** Elementas gali sprogti. Skaitykite vietinius kodeksus ir išsiaiškinkite galimas specialias utilizavimo instrukcijas.
- **Neatidarykite ir negadinkite baterijos (-ų).** Ištekėjęs elektrolitas yra šėdinantis medžiaga ir gali sužaloti akis ar odą. Nurijus jis gali būti nuodingas.
- **Venkite pavojingos aplinkos** - Nenaudokite elektrinių prietaisų drėgnose arba šlapiose vietose.
- **Naudokite tinkamą prietaisą** - Nenaudokite jokios kitos operacijos, išskyrus numatytą paskirtį.
- **Nenaudokite prietaiso priverstinai** - geriau atliks darbą numatytu greičiu ir sumažins traumų galimybę.
- **Nenaudojamus prietaisus laikykite uždaroje patalpose** - Kai jie nenaudojami, prietaisai turėtų būti laikomi patalpose, sausoje ir aukštoje arba užrakintoje vietoje, kur vaikai nepasiekia.
- **Pržiūrėkite prietaisą atsargiai** - Laikykite švarų, kad pasiektumėte geriausių rezultatų ir sumažintumėte sužeidimų riziką. Prašome pakeisti priedus pagal instrukcijas. Patikrinkite prietaiso laidą, jei jis pažeistas, leiskite jį suremontuoti įgaliotoje techninės priežiūros įmonėje. Laikykite rankenas sausas, švarias ir be alyvos bei riebalų.
- **Patikrinkite sugadintas dalis** - Prieš pradėdami naudoti prietaisą, reikia atidžiai patikrinti apsaugą ar kitą sugadintą detalę, kad įsitikintumėte, ar jie gali veikti normaliai ir atlikti numatytą funkciją. Patikrinkite judančių dalių išlygiavimą, judančių dalių surišimą, dalių sulūžimą, tvirtinimą ir kitą sąlygą, galinčių turėti įtakos jos veikimui. Jei kitur šiame vadove nenurodyta kitaip, apsauginį dangtį ar kitas pažeistas dalis turėtų tinkamai suremontuoti arba pakeisti įgaliotasis remonto centras.
- **Jei bako dangtis nebus sugriežtintas, negalima nuversti pripildyto bako, kad būtų išvengta nuotėkio.**

Svarbios baterijos kasetės saugos instrukcijos

1. **Prieš naudodami baterijos kasetę perskaitykite visas instrukcijas ir įspėjamuosius ženklus ant (1) baterijos įkroviklio, (2) baterijos ir (3) produkto, kuriame naudojama baterija.**
2. **Neardykite arba neperdarykite baterijos kasetės.** Tai gali sukelti gaisrą, perkaitimą arba sprogamą.
3. **Jei veikimo laikas labai sutrumpėjo, nedelsdami nustokite naudoti.** Gali kilti perkaitimo, nudegimų ir netgi sprogo pavojus.
4. **Jei elektrolitas pateks į jūsų akis, nuplaukite jas švariu vandeniu ir nedelsdami kreipkitės medicų pagalbos.** Dėl to galima prarasti regą.
5. **Nesukelkite baterijos kasetės trumpojo jungimo.**
 - (1) **Nelieskite terminalų jokiais laidžiomis medžiagomis.**
 - (2) **Venkite laikyti baterijos kasetę talpykloje, kurioje laikomi kiti metaliniai objektai, pvz., viny, monetos ir pan.**
 - (3) **Saugokite baterijos kasetę nuo vandens arba lietaus.**

Trumpasis baterijos jungimas gali sukelti didelę srovės tėkmę, perkaitimą, nudegimų arba netgi sugedimą.

6. **Nelaikykite prietaiso ir baterijos kasetės vietoje, kuriose temperatūra gali pakilti iki 50 °C (122 °F) ar daugiau.**
7. **Nepadekite baterijos kasetės, net jei ji smarkiai sugadinta arba visiškai susidėvėjusi.** Baterijos kasetė gali sprogti ir sukelti gaisrą.
8. **Nelupkite, nepjaustykite, netraiškykite, nenu-meskite baterijos kasetės arba nemeskite jos į kietą daiktą.** Toks veiksmas sukelti gaisrą, perkaitimą arba sprogamą.
9. **Nenaudokite pažeistos baterijos.**
10. **Viduje esančioms ličio jonų baterijoms taikomi pavojingų krovinių teisės aktų reikalavimai.** Gabenant komerciniu transportu, pvz., trečiųjų šalių, ekspeditorių transportu, reikia laikytis specialių reikalavimų, nurodytų ant pakuotės ir etikečių. Ruošdamiesi produktą siūsti, būtina pasitarti su pavojingų medžiagų specialistu. Taip pat laikykitės nacionalinių reglamentų, kurie gali būti išsamesni. Atviras vietas apvyniokite juosta arba uždenkite ir supakuokite bateriją tokiu būdu, kad pakuotėje ji negalėtų judėti.

11. **Išmesdami baterijos kasetę, pašalinkite ją iš įrankio ir išmeskite saugioje vietoje.** Vadovaukitės vietos reglamentais, taikomais išmetamoms baterijoms.
12. **Naudokite baterijas tik produktuose, kuriuos nurodė „Makita“.** Įdėjus baterijas į reikalavimų neatitinkančius produktus galima skelti gaisrą, pernelyg didelį įkaitimą, sprogamą arba elektrolitų nutekėjimą.
13. **Jei įrankis nenaudojamas ilgą laiką, bateriją reikia pašalinti iš įrankio.**
14. **Naudojimo metu ir po jo baterijos kasetė gali įkaisti, o tai gali sukelti lengvus arba vidutinio laipsnio nudegimus.** Atkreipkite dėmesį į tai, kaip elgtis su įkaitusiomis baterijų kasetėmis.
15. **Nelieskite prietaiso terminalo iškart po naudojimo, nes jis gali pakankamai įkaisti ir nudeginti.**
16. **Saugokite, kad į baterijos kasetės terminalus, angas ir griovelius nepatektų skiedrų, dulkių ar žemių.** Tai gali sugadinti prietaisą ar baterijos kasetę arba jie gali blogai veikti.
17. **Nenaudokite baterijos kasetės šalia aukštos įtampės elektros linijų, nebent prietaisą leidžiama naudoti šalia aukštos įtampės elektros linijų.** Tai gali sugadinti prietaisą ar baterijos kasetę arba jie gali veikti netinkamai.
18. **Laikykite bateriją vaikams nepasiekiamoje vietoje.**

IŠSAUGOKITE ŠIAS INSTRUKCIJAS.

⚠️ATSARGIAI! Naudokite tik originalias „Makita“ baterijas. Ne originalių „Maketa“ baterijų arba pakeistų baterijų naudojimas gali sukelti baterijos sprogamą, gaisrą, asmens sužalojimą ir gedimų. Be to, taip pat bus pažeistos „Makita“ įrankio ir įkroviklio „Makita“ garantijos sąlygos.

Patarimai, kaip maksimaliai pratęsti baterijos eksploatavimo laiką

1. **Įkraukite bateriją prieš baterijai visiškai išsikraunant.** Visada liaukitės naudoję įrankį ir įkraukite baterijos kasetę, kai pastebite, kad sumažėjo įrankio galia.
2. **Niekada pakartotinai neįkraukite visiškai iškrautos baterijos kasetės.** Perteklinis įkrovimas trumpina baterijos eksploatavimo laiką.
3. **Įkraukite bateriją kambario temperatūroje: 10–40 °C (50–104 °F).** Prieš įkraudami palaukite, kol karšta baterijos kasetė atvės.
4. **Kai baterijos kasetės nenaudojate, išimkite ją iš prietaiso arba įkroviklio.**
5. **Įkraukite baterijos kasetę, jei ilgą laiką jos nenaudosite (ilgiau nei šešis mėnesius).**

BEL AidžIO VAISMEDŖIŲ SODO PURKŠTUVo NAUDoJIMAS IR PRIEŖIŪRA

1. Belaidis sodo purkštuvus gali dirbti su „Makita“ ličio jonų akumuliatorių dėžute. Naudojant bet kokias kitas baterijas gali kilti gaisro pavojus. Įkraukite baterijas tik su nurodytu įkrovikliu. Įkroviklis, kuris gali būti tinkamas vienos rūšies baterijai, gali sukelti gaisro pavojų, kai naudojamas kartu su kita baterija.
2. Įdėdami ar išimdami bateriją, padėkite belaidį sodo purkštuvą ant lygaus ir stabilaus paviršiaus.
3. Nenaudokite jokių baterijų, priedų ar aksesuarų, kurių nerekomenduoja šio prietaiso gamintojas. Nerekomenduojamų baterijų, priedų ar aksesuarų naudojimas gali sukelti rimtus sužeidimus.

KOMPONENTAS

⚠ DĖMESIO

Prieš atlikdami bet kokius darbus su mašina, būtina išjunkite mašinos maitinimą ir išimkite baterijos kasetę.

⚠ DĖMESIO

Įsitikinkite, kad visos dalys yra tvirtai surinktos, kad dirbant su mašina būtų išvengta skysčio nutekėjimo.

Purškimo lazdelės surinkimas

1. Nuimkite dangtelį nuo rankenos.
2. Įsitikinkite, kad sandarinimo žiedas yra vietoje, tada užsukite purškimo lazdelę ant rankenos ir tvirtai priveržkite. Žr. 1 paveikslą.
3. Atsukite pratęsimo veržlę ir ištraukite purškimo lazdelę iki norimo ilgio.
4. Vėl priveržkite pratęsimo veržlę.

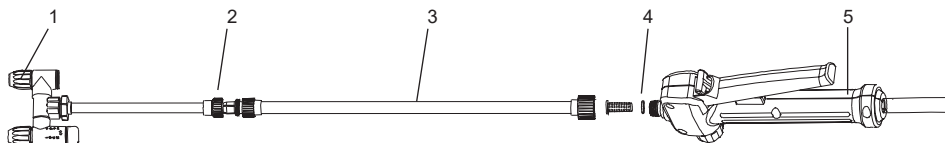

1	Reguliuojama purškimo galvutė	2	Prailginimo veržlė
3	Purškiamo lazda	4	O žiedas
5	Rankena		

Pav. 1

Peties dirželis

Prijunkite pečių diržą prie mašinos pakabos, kaip parodyta paveikslėlyje. Žr. 2 paveikslą.

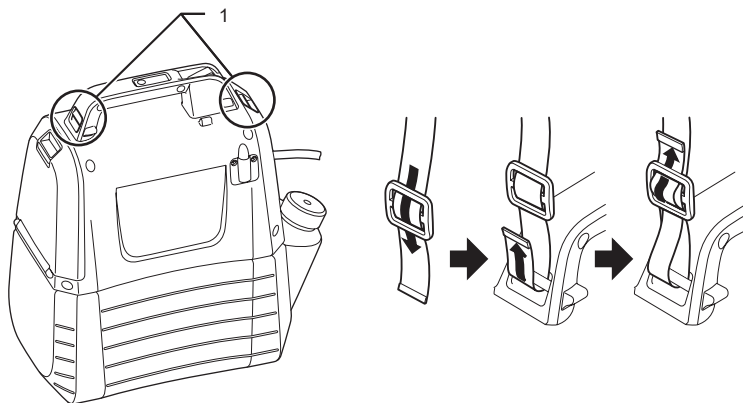

1	Pakabas
---	---------

Pav. 2

FUNKCINIS APRAŠYMAS

DĖMESIO

Visada įsitikinkite kad mašina išjungta ir išimta baterijos kasetė, prieš reguliuodami ar tikrindami mašinos funkciją.

Įdėkite arba išimkite baterijos kasetę

DĖMESIO

- Prieš įdėdami ar išimdami baterijos kasetę, būtinai išjunkite mašiną.
- Kai įdėdami ar išimdami baterijos kasetę, tvirtai laikykite mašiną ir baterijos kasetę. Jei nelaikysite mašinos ir baterijos kasetės tvirtai, jos gali nukristi, sugadinti mašiną ir susižeisti baterijos kasetę.
- Įdėdami baterijos kasetę nenaudokite pernelyg didelės jėgos. Jei kasetės nepavyksta įslinkti lengvai, ji yra įdėdama netinkamai.

Norėdami įdėti baterijos kasetę, patraukite fiksavimo svirtį ir atidarykite baterijos dangtį. Sulygiuokite ant baterijos kasetės esantį liežuvėlį su talpykloje esančiu grioveliu ir ją įstatykite. Visada įkiškite iki galo, kol lengvai paliesite, kad užfiksuotumėte. Žr. 3 paveikslą.

Norėdami išimti baterijos kasetę, išstumdami ją iš mašinos kai paspauskite mygtuką Žr. 4 paveikslą.

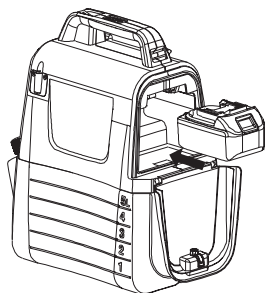

Pav. 3



Pav. 4

Nurodo likusią baterijos talpą

Norėdami nurodyti likusį baterijos energijos kiekį, paspauskite mašinos mygtuką. Indikatoriaus lemputės įsijungs kelioms sekundėms. Žr. 5 paveikslą.

Indikatoriaus lemputės		Liekama baterijos talpa
Šviečia	Nešviečia	
■ ■ ■		50 - 100 %
■ ■ □		30 - 50 %
■ □ □		0 - 30 %

PASTABA

- Priklausomai nuo naudojimo sąlygų ir aplinkos temperatūros, rodomi duomenys gali šiek tiek skirtis nuo faktinės įkrovos.

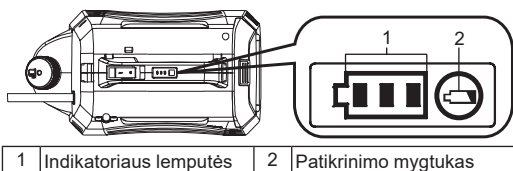

Pav. 5

Mašinos / baterijos apsaugos sistema

Mašina yra įrengta su apsaugos sistema. Ši sistema automatiškai nutraukia variklio maitinimą, kad pailgintų mašinos ir baterijos tarnavimo laiką. Jei mašina ar baterija padedami esant vienai iš šių sąlygų, darbo metu mašina automatiškai sustos.

- Apsauga nuo perkrovos: Jei mašina veikia tam tikru būdu, kad generuotų neįprastai didelę srovę, mašina automatiškai sustos, nepateikdama jokių nurodymų. Tokiu atveju išjunkite mašiną ir sustabdykite programą, dėl kurios mašina buvo perkrauta. Tada įjunkite mašiną ir paleiskite iš naujo.
- Apsauga nuo perkrovos: Kai baterijos talpa tampa maža, mašina automatiškai sustoja. Jei mašina neveikia net tada, kai valdomi jungikliai, išimkite baterijos kasetę iš mašinos ir įkraukite.

Likusios baterijos įkrovos nurodymas



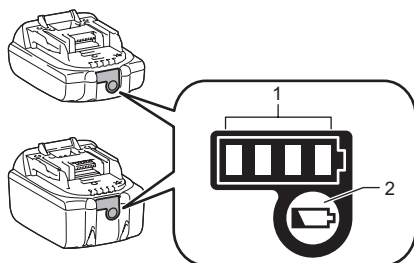



Tik baterijų kasetės su indikatoriumi



1 Indikatoriaus lemputės 2 Patikrinimo mygtukas

Pav. 6

Paspauskite patikrinimo mygtuką, esantį ant baterijos kasetės, kad sužinotumėte likusią baterijos įkrovą. Indikatoriaus lemputės kelioms sekundėms užsidega.

Indikatoriaus lemputės		Likusi įkrova
 Šviečia	 Nešviečia	
		75–100 %
		50–75 %
		25–50 %
		0–25 %

PASTABA Priklausomai nuo naudojimo sąlygų ir aplinkos temperatūros, rodomi duomenys gali šiek tiek skirtis nuo faktinės įkrovos.

PASTABA Veikiant akumuliatoriaus apsaugos sistemai ims mirksėti pirmoji (toliausiai kairėje) indikatoriaus lemputė.

Mišinys



ISPĖJIMAS! Naudodami, valydami ir laikydami, visada vadovaukitės cheminių medžiagų gamintojo instrukcijomis, išspausdintomis ant produkto etiketės. Kruopščiai valykite po kiekvieno naudojimo, vadovaudamiesi instrukcijomis, pateiktomis šio vadovo skyriuje „Priežiūra ir valymas“. Chemines medžiagas reikia laikyti vaikams nepasiekiamoje vietoje. To nepadarius, galima susižeisti sunkiai.



ISPĖJIMAS! ŠIS PRODUKTAS SKIRTAS PURKSTI VARTOTOJŲ NAMŲ IR SODO CHEMINĖS MEDŽIAGOS, PAVYZDŽIANČIOS PRIE PRIEMONIŲ ŽUDIKLIŲ, FUNGICIDŲ, INSEKTICIDŲ IR TRĄŠŲ.



ATSARGIAI! Įsitikinkite, kad neliko anksčiau naudotų chemikalų bake. Jei taip, gali įvykti cheminė reakcija, sukelianti kenksmingas dujas.



PERSPĖJIMAS! Neužpildykite bako vandeniu. Tai padarę galite sugadinti mašiną.



PERSPĖJIMAS! Purškiami skysčiai turi būti ploni kaip vanduo. Tirštesni skysčiai nebus purškiami tinkamai.

1. Prieš įpildami cheminio skysčio į baką, išimkite bateriją.
2. Tvirtai laikykite baką ir pasukite jį prieš laikrodžio rodyklę, kad variklio korpusas būtų atskirtas nuo bako. Žr. 7 paveikslą.
3. Atsukite ir nuimkite matavimo puodelį.
4. Išmatuokite rekomenduojamą skystį. Puodeliu galima išmatuoti iki 50 ml (2 uncijos) skysčio. Žr. 8 paveikslą.
5. Atsargiai supilkite skystį per matavimo puodelio užpildymo angą į baką su matavimo puodeliu. Taip pat galite visiškai ištirpinti cheminį skystį vandenyje atskirame inde ir supilti į baką. Įsitikinkite, kad visada pilkite cheminį skystį į baką per bako užpildymo angą, o ne mažą angą, skirtą matuoti puodelio laikymui. Įsitikinkite, kad bako užpildymo filtras yra vietoje. Žr. 9 paveikslą.
6. Matavimo puodelį nuplaukite švari vandeniu.
7. Vėl įdėkite puodelį, būtinai tvirtai jį priveržkite.
8. Įkiškite žarną į nuspaustą bako užpildymo koštuvą dalį. Žr. 10 paveikslą.
9. Vėl įdėkite variklio korpusą prie bako ir pasukite jį pagal laikrodžio rodyklę, kad pasigirstų „spragtelėjimas“. Žr. 11 paveikslą.

* Konteineris neįtrauktas.

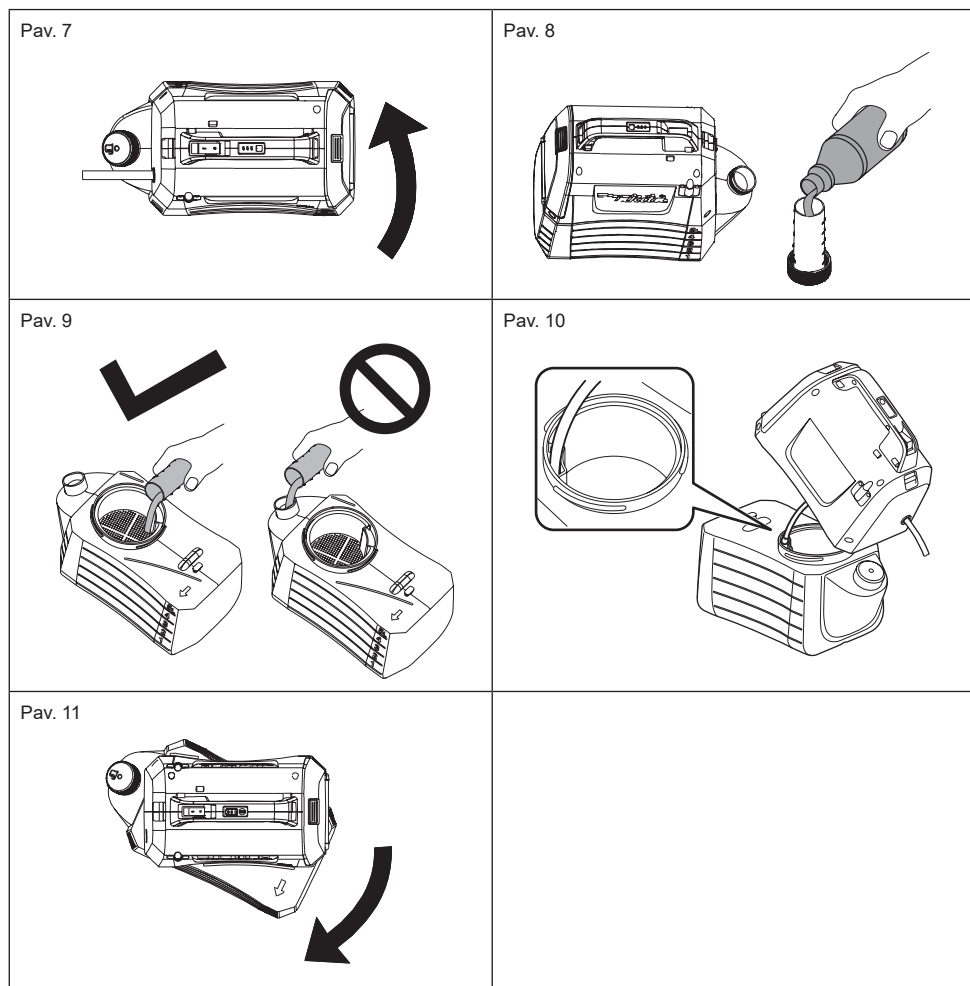

NAUDOJIMAS



ISPĖJIMAS! Gaisro arba sprogdimo pavojus. Purškimo vieta turi būti gerai vėdinama ir atokiau nuo kibirkščių ar liepsnos.



DĖMESIO:
Valdydami mašiną, būtinai tvirtai uždėkite pečių diržą ant peties.

Jjunkite / išjunkite mašiną

1. Prieš pradėdami naudoti mašiną, dėvėkite apsauginius akinius ir kitus apsauginius įtaisus.
2. Norėdami paleisti mašiną, paspauskite įjungimo / išjungimo jungiklį.
3. Norėdami pradėti purkšti, nuspauskite ir laikykite svirtį žemyn. Žr. 12 paveikslą.
4. Norėdami sustabdyti purškimą, atleiskite svirtį.

Užrakinta

Užrakto funkcija yra patogi purškiant nepertraukiamai arba purškiant didelius plotus.

1. Norėdami užfiksuoti, paspauskite svirtį žemyn ir patraukite užrakto mygtuką atgal, tada atleiskite svirtį. Žr. 13 paveikslą.
2. Norėdami atlaisvinti užraktą, paspauskite vairasvirtę ir paspauskite užrakto mygtuką į priekį.

Pastaba: Prieš įdėdami bateriją į mašiną, įsitinkinkite, kad rankena nėra užrakinta.

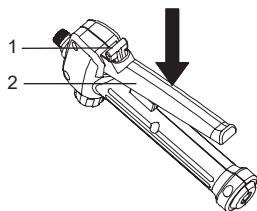

1	Užrakto mygtukas	2	Svirtis
---	------------------	---	---------

Pav. 12

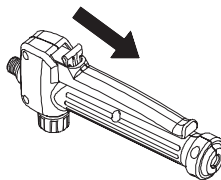

Pav. 13

Koregavimas į vienos galvos tipą

1. Pasukite rankenėlę į „lock“ pusę, kad mašiną galėtumėte naudoti kaip vieną galvos tipą. Žr. 14 paveikslą.

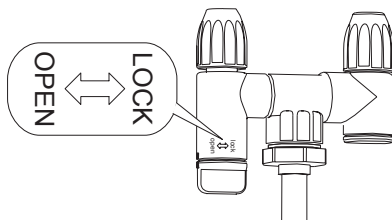

Pav. 14

Reguliuojamas purškimas

Naudodami reguliuojamą purškimo galvutę, galite užpurkšti ar išpurkšti skystį.

1. Išimkite bateriją iš mašinos.
2. Norėdami užpurkšti skystį, priveržkite reguliuojamą purškimo galvutę.
3. Norėdami išpurkšti skystį, atlaisvinkite reguliuojamą purškimo galvutę.

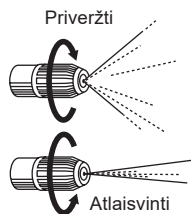



ATSARGIAI

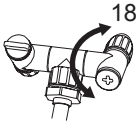

180°

- Neapverskite gaidžio, viršijančio 180 °. Dispersijos anga gali sugesti.
- Dėdami purkštuką ant purkštuko laikiklio, netyčia nelieskite purkštuko strypo, kad išvengtumėte netyčinio purškimo.
- Nepalikite chemikalų likučių bako viduje ilgą laiką.
Tai gali sugadinti dalis ir sutrumpinti gaminio tarnavimo laiką.

Purškimas



ISPĖJIMAS! Naudojimo metu niekada nenustatykite mašinos ant žemės. Venkite, kad mašina ir baterija visada būtų šlapi. Nepurškite šalia įrangos ar tiesiai prie jos.

1. Nukreipkite purkštuvo antgalį tiesiai į augalus ar daiktus, kuriuos norite purkšti.
2. Niekada nenukreipkite lazdelės purškimo galo į save ar kitus.
3. Atkreipkite dėmesį į purslų susidarymą ir laikykite jį toli nuo purškiamo objekto, kad išvengtumėte purslų.
4. Niekada nepurškite žmonių ar gyvūnų kryptimi, visada purškite pavėjui.
5. Venkite purškimo vėjuotomis dienomis. Purškimas gali būti netyčia užpultas ant augalų ar daiktų, kurių negalima purkšti.

PRIEŽIŪRA IR VALYMAS



DĖMESIO:

Prieš bandydami patikrinti ar prižiūrėti, būtina išjunkite mašiną ir išimkite baterijos kasetę.

Siekiant išsaugoti produkto SAUGĄ ir PATIKIMUMĄ, visus remonto, priežiūros ir reguliavimo darbus reikia atlikti „Makita“ autorizuotame arba gamykliniame priežiūros centre ir tik naudojant „Makita“ atsargines dalis.

PRIEŽIŪRA



ISPĖJIMAS! Norėdami išvengti rimtų sužalojimų, valydami ar atlikdami bet kokią techninę priežiūrą, visada išimkite baterijos pakeptą iš mašinos.



ISPĖJIMAS! Visada dėvėkite akių apsaugą su šoniniais skydais arba akiniais, pažymėtais pagal ANSI Z87.1 reikalavimus. Priešingu atveju tai gali sukelti skysčio patekimą į jūsų akis ir sukelti rimtus sužeidimus.



ISPĖJIMAS! Remontuodami naudokite tik identiškas atsargines dalis. Naudojant bet kokias kitas dalis gali sukelti pavojus arba sugadinti gaminį.



ISPĖJIMAS! Neleiskite, kad stabdžių skystis, benzinas, pralaidi alyva ir kt., liestis su plastikinėmis dalimis. Cheminės medžiagos gali sugadinti, susilpninti ar sunaikinti plastiką, o tai gali sukelti rimtus kūno sužeidimus.



PERSPĖJIMAS: Reguliariai tikrinkite ar visame gaminyje nėra pažeidimų, trūksta arba atsilaisvino dalys, pvz., varžtai, veržlės, varžtai, dangteliai ir kt. Tvirtai priveržkite visus tvirtinimo elementus ir dangtelius, nenaudokite šio gaminio, kol nepakeičiamos visos trūkstamos ar pažeistos dalys. Norėdami gauti pagalbos, susisiekite su klientų aptarnavimo centru arba kvalifikuotu aptarnavimo centru.



PERSPĖJIMAS: Niekada nenaudokite gazolino, benzino, skiediklio, alkoholio ar kitų panašių medžiagų. Dėl to gali pasikeisti spalva, forma arba gali atsirasti įtrūkimų.

BENDRA PRIEŽIŪRA: Valydami plastikines dalis, venkite naudoti tirpiklius. Daugelis plastikų yra pažeidžiami dėl įvairių tipų komercinių tirpiklių ir gali būti pažeisti juos naudojant. Naudokite švarų audinį ir pašalinkite nešvarumus, dulkes, alyvą, riebalus ir kt.

VALYMO PRIETAISAS



ISPĖJIMAS! Visada tinkamai laikykite ir sunaikinkite chemikalus. Užterštą skalavimo vandenį reikia šalinti pagal vietinius potvarkius ir įstatymus.

BAKO IŠTEKIMAS

Jei po purškimo rezervuare liko skysčio, prieš valant baką reikia ištuštinti.

- Išimkite baterijos patektą.
- Išimkite variklio korpusą iš bako.
- Ištuštinkite turinį per užpildymo sritį.

PASTABA Nupilkite skystį atgal į originalų indą. Nelaikykite cheminių skysčių bakelyje.

BAKO VALYMAS

• Maždaug trečdaliį pripildykite bako švaraus vandens. Galima įdėti nedidelį kiekį švelnaus buitinio ploviklio.

PASTABA: Bako valymui niekada nenaudokite degių chemikalų ar abrazyvinių valymo priemonių.

- Nuvalykite bako išorę švaria, sausa šluoste.
- Vėl pritvirtinkite variklio korpusą prie bako.
- Vėl įdėkite baterijos patektą. Purškite, kol bakas bus tuščias. Purškalaž būtina nukreipkite link vietos, kurios nepažeis purškalo tirpalas.
- Dar kartą įpilkite vandens ir pakartokite procedūrą švariu vandeniu. Gali tekti baką praplauti daugiau nei vieną kartą, tada vėl nusausinti pagal aukščiau pateiktas instrukcijas.
- Prieš sumontuodami ir laikydami įrenginį, leiskite visoms dalims visiškai išdžiūti.

PURKŠTUKO VALYMAS

Jei purkštukas užsikimšęs, atlikite šiuos veiksmus, kad jį išvalytumėte.

- Išimkite baterijos patektą.
- Atsukite ir nuimkite purkštuko dangtelį nuo reguliuojamo purkštuko antgalio.
- Atsukite ir nuimkite purkštuko galvutės formos reguliuojamą purškimo galvutę. Po to nuplaukite švariu vandeniu. Žr. 15 paveikslą.
- Nuvalykite reguliuojamą purškimo galvutę švaria, sausa šluoste ir vėl pritvirtinkite purkštuko dangtelį prie reguliuojamos purškimo galvutės.

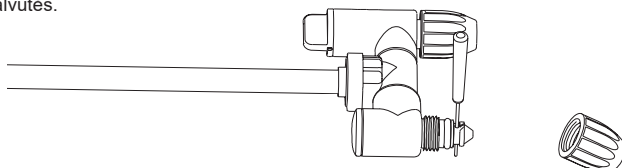

Pav. 15

SIURBLIO VALYMAS

Jei purkštukas po pirmo naudojimo ar ilgalaikio sandėliavimo negali ištraukti skysčio iš bako ar purškalo.

Norėdami išvalyti siurblį, atlikite šiuos veiksmus:

1. Išjunkite įrenginį ir išimkite bateriją.
2. Nuimkite purškimo lazdelę nuo rankenos.
3. Išleiskite visą likusį skystį arba laikykite likusį skystį kitoje talpykloje, kad įsitikintumėte, jog bakas yra tuščias.
4. Atskirkite variklio korpusą nuo bako ir apverskite jį aukštyn kojomis. Žr. 16 paveikslą.
5. Atsukite raudoną dangtelį, kad atidarytumėte vandens įleidimo angą, tada prijunkite skylę prie vandens čiaupo. Būtinai įdėkite sandarinimo žiedą į raudoną dangtelį.
6. Lėtai atidarykite vandens čiaupą ir tuo pačiu metu nuspauskite svirtį, kad vandeniu nuplautų visas priekinio siurblio prilipusias šiuokšles. Žr. 17 paveikslą.
7. Atjunkite vandens čiaupą ir vėl priveržkite raudoną dangtelį. Įsitinkinkite, kad dangtelio viduje esantis sandarinimo žiedas yra vietoje.

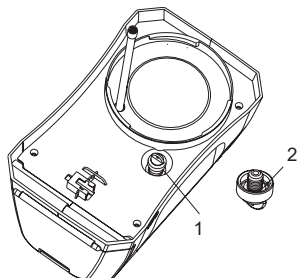

1 Raudonas dangtelis	2 O žiedas
----------------------	------------

Pav. 16

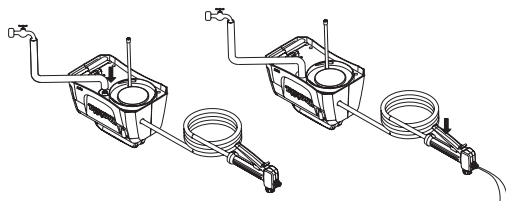

Pav. 17

PASIRENKAMI PRIEDAI

DĖMESIO:

Šiuos priedus arba priedus rekomenduojama naudoti kartu su šiame vadove nurodytais „Makita“ gaminiais. Bet kokių kitų priedų naudojimas gali sukelti asmenų sužeidimo pavojų. Priedus naudokite tik pagal nurodytą paskirtį. Jei reikia bet kokios pagalbos arba daugiau informacijos apie priedus, kreipkitės į vietinį „Makita“ priežiūros centrą.

- „Makita“ originali baterija ir įkroviklis.

PASTABA:

- Kai kurie sąrašo elementai gali būti įtraukti į gaminio pakuotę kaip standartiniai priedai. Tai priklauso nuo šalies.

EESTI KEEL (Originaaljuhend)

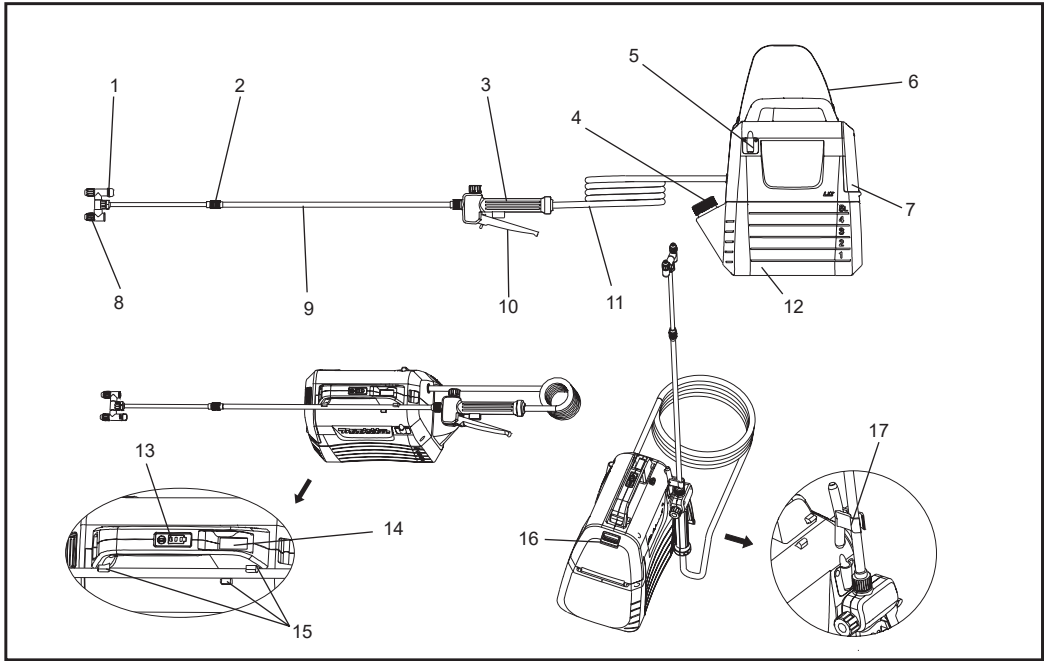

1	Pealüli kukk	2	Pikendusmutter	3	Tegelema	4	Möötekupp
5	Pihustipulga hoidik	6	Ölarihm	7	Akukate	8	Reguleeritav otsik
9	Pihustik	10	Kontroller	11	Voolik	12	5L veepaak
13	Näidiku märgutuled	14	Sisse / välja lüüti	15	Pihustipulga hoidik	16	Lukustushoob
17	Konks (pihustitoru kinnitamiseks)	-	-	-	-	-	-

SPETSIFIKATSIOONID

Mudel	DUS054	
Nimipinge	D.C. 18 V	
Kütusepaagi maht	5 L	
Vooliku pikkus	1,7 m	
Kogu pikendatav pikkus	50 - 70 cm	
Düüsi tüüp	2-pea (ümberlülitatav ühele)	
Max töö rõhk	0,3 MPa	
Töörihk tavalise düüsigiga	Maks.	Umbes 0,26 MPa
	Min.	Umbes 0,13 MPa
Vooluhulk tavalise düüsigiga	Maks.	Umbes 0,91 L / min
	Min.	Umbes 0,47 L / min
Düüsi kinnituskruvi	G 1/4"	
Mõõtmed (P x L x K)	343 x 182 x 368 mm	
Netokaal	3,2 - 3,5 kg	

- Meie jätkuva uurimis- ja arenguprogrammi tõttu võivad käesolevad spetsifikatsioonid muutuda ilma ette teatamata.
- Spetsifikatsioonid võivad riigiti erineda.
- Kaal võib erineda sõltuvalt tarviku(te)st, sealhulgas akukassetist. Kergeim ja raskeim kombinatsioon, vastavalt EPTA-Procedure 01/2014, on toodud tabelis.

Sobiv akukassett ja laadija

Akukassett	BL1820B / BL1830B / BL1840B / BL1850B / BL1860B
Laadija	DC18RC / DC18RD / DC18RE / DC18SD / DC18SE / DC18SF / DC18SH











- Sõltuvalt teie piirkonnast ei pruugi mõned ülaltoodud akude ümbrised ja laadijad saadaval olla.

⚠️ HOIATUS! Kasutage ainult ülalnimetatud akusid ja laadijaid. Teiste akukassettide ja laadijate kasutamine võib põhjustada vigastusi ja/või tulekahju.

⚠️ HOIATUS! Ärge kasutage selle seadmega juhtmega toiteallikaid, nagu akuadapterid või kaasaskantavad toiteallikad. Sellise toiteallika kaabel võib tööd takistada ja põhjustada kehavigastusi.

Sümbolid

Järgmised on seadme kasutatavad sümbolid. Enne kasutamist veenduge, et mõistate nende tähendust.

	Kandke kõrvakaitset.		Hoiatus	 Ni-MH Li-Ion Ainult EL-i riikide puhul Seadmes sisalduvate ohtlike osade tõttu võivad elektri- ja elektroonikaseadmete jätmed, akud ja patareid avaldada negatiivset mõju keskkonnale ja inimeste tervisele. Elektri- ja elektroonikaseadmeid ega akusid ei tohi kõrvaldada koos olmejäätmetega! Euroopa elektri- ja elektroonikaseadmete jätmete, akude ja patareide ning nende jätmete direktiivi ja riiklikku õigusesse ülevõtmise kohaselt tuleb elektri- ja elektroonikaseadmete, akude ja patareide jätmed koguda eraldi ning viia eraldi-seisvasse olmejäätmete kogumispunkti, mis tegutseb kooskõlas keskkonnakaitse eeskirjadega. Sellele osutab seadmete paigaldatud läbikriipsutatud ratastega prügikasti sümbol.
	Kandke hingamismaski.		Kandke silmakaitset.	
	Kandke turvajalaseid.		Kandke kaitsekindaid.	
	Ärge kasutage vihma käes, ärge jätke pihustit vihma ajal õue.			
	Lugege kasutusjuhendit.			
	Pritsimisel veenduge, et teie kõrval olevad inimesed hoiaksid eemale.			

Ettenähtud kasutus

See masin on ette nähtud puhustamiseks.

Müra

Tüüpiline A-kaalutud müratase, mis on määratud vastavalt standardile EN62841-1:

Helirõhutase (L_{pA}): 70 dB (A) või vähem

Määramatus (K): 3 dB (A)

MÄRKUS. Deklareeritud müra väärtus (ed) on mõeldud vastavalt standardsele katsemeetodile ja seda saab kasutada ühe tööriista võrdlemiseks teisega.

MÄRKUS. Deklareeritud müraemissiooni väärtust saab kasutada ka kokkupuute esialgseks hindamiseks.

⚠️HOIATUS! Kandke kõrvakaitset.

⚠️HOIATUS! Elektritööriista tegeliku kasutamise ajal tekkiv müra võib erineda deklareeritud väärtusest olenevalt tööriista kasutamiskiisidest, eriti sellest, millist toorikut töödeldakse.

⚠️HOIATUS! Kasutaja kaitsmiseks määrake kindlasti turvameetmed. Need meetmed põhinevad kokkupuute hinnangul tegelikes kasutustingimustes (võttes arvesse töötsükli kõiki osi, näiteks tööriista väljalülitamise aega ja tühikäigul töötamise aega), välja arvatud päästiku aeg.

Vibratsioon

Vibratsiooni koguväärtus (kolmeteljeliste vektorite summa) määratud standardi EN62841-1 kohaselt:

Töörežiim: töötamine ilma laenguta

Vibratsiooniheide (a_n): 2,5 m/s² või vähem

Määramatus (K): 1,5 m/s²

MÄRKUS. Deklareeritud vibratsiooni väärtus on mõeldud standardsete katsemeetodite järgi ja seda saab kasutada ühe tööriista võrdlemiseks teisega.

MÄRKUS. Deklareeritud vibratsiooni koguväärtust (vibratsioone) võib kasutada ka kokkupuute esialgsel hindamisel.

⚠️HOIATUS! Elektritööriista tegeliku kasutamise ajal tekkiv vibratsiooni vabanemine võib erineda deklareeritud väärtusest, olenevalt tööriista kasutamisest, eriti sellest, millist toorikut töödeldakse.

⚠️HOIATUS! Kasutaja kaitsmiseks määrake kindlasti turvameetmed. Need meetmed põhinevad kokkupuute hinnangul tegelikes kasutustingimustes (võttes arvesse töötsükli kõiki osi, näiteks tööriista väljalülitamise aega ja tühikäigul töötamise aega), välja arvatud päästiku aeg.

EÜ vastavusdeklaratsioon

Adult Euroopa riikidele

EÜ vastavusdeklaratsioon on esitatud käesoleva kasutusjuhendi A lisas.

HOIATUS

Kui olete nõustunud selle seadme ohutu kasutamise järelevalve või juhendiga ning mõistate ohtusid, saavad seda seadet kasutada 8-aastased ja vanemad lapsed, samuti isikud, kellel on nõrgad füüsilised, sensoorsed või vaimsed võimed või puuduvad kogemused ja teadmised osalema. Lapsed ei tohi selle tootega mängida. Lapsed ei tohi ilma järelevalveta puhas-tada ega kasutaja hooldada.

Elektritööriista üldine ohutushoiatus

⚠️HOIATUS! Lugege läbi kõik selle elektritööriistaga kaasas olevad hoiatused, juhised, illustatsioonid ja spetsifikatsioonid. Kõigi allpool loetletud juhiste eiramine võib põhjustada elektrilöögi, tulekahju ja / või tõsiseid vigastusi.

Hoidke kõik hoiatused ja juhised edaspidiseks kasutamiseks alles.

Hoiatuses kasutatud mõistega „elektritööriist“ on mõeldud vooluvõrgu toitega (juhtmega) või akutoitega (juhtmata) elektritööriista.

Tööala ohutus

1. Tööala peab olema puhas ja korralikult valgustatud. Kaootilised või pimedad alad võivad põhjustada õnnetusi.
2. Ärge kasutage elektritööriista plahvatusohtlikus keskkonnas, nt tuleohtlike vedelike, gaaside või toimu läheduses. Elektritööriistad tekitavad säde-meid, mis võivad süüdata tolmu või aurud.
3. Hoidke lapsed ja kõrvalised isikud elektritööriistaga töötamise ajal eemal. Tähelepanu hajumisel võite kaotada kontrolli tööriista üle.

Elektriohutus

1. **Elektritööriista pistikud peavad vastama vooluvõrgule. Ärge kunagi pistikut mis tahes moel muutke. Ärge kasutage maandatud elektritööriistade puhul adapterpistikut.** Muutmata pistikud ja sobivad pistikupesad vähendavad elektrilöögi ohtu.
2. **Vältige maandatud pindade puudutamist (nt torud, radiaatorid, pliidid ja külmkapid).** Kui teie keha on maandatud, suureneb elektrilöögi oht.
3. **Elektritööriistad ei tohi sattuda vihma ega niiskuse kätte.** Elektritööriista sattunud vesi suurendab elektrilöögi ohtu.
4. **Ärge kahjustage toitejuhet. Ärge kunagi kasutage elektritööriista toitejuhet selle kandmiseks, tõmbamiseks või pistiku eemaldamiseks pistikupesast.** Kaitske juhet kuumuse, õli, teravate nurkade ja liikuvate osade eest. Kahjustatud või sõlmes juhtmed suurendavad elektrilöögi ohtu.
5. **Kui töötate elektritööriistaga välitingimustes, kasutage ões kasutamiseks sobivat pikendusjuhet.** Välitingimustes sobiva pikendusjuhtme kasutamine vähendab elektrilöögi ohtu.
6. **Kui elektritööriista kasutamine niiskes kohas on vältimatu, kasutage jääkvooluseadmega (RCD) kaitstud toiteallikat.** Rikkevoolukaitsme kasutamine vähendab elektrilöögi ohtu.
7. **Elektritööriistad tekitavad kasutajatele kahjutuid elektromagnetvälju (EMF).** Südamestimulaatorite ja muude sarnaste meditsiiniseadmete kasutajad peaksid enne tööriista kasutamist pöörduma oma seadme tootja ja / või arsti poole.

Isiklik ohutus

1. **Olge tähelepanelik, jälgige, mida teete, ja kasutage elektritööriista mõistlikult. Ärge kasutage elektritööriista väsinuna või alkoholi, narkootikumide või ravimite mõju all olles.** Võite saada raskeid kehavigastusi, kui elektritööriistaga töötamise ajal tähelepanu kas või hetkeks hajub.
2. **Kasutage isikukaitsevahendeid. Kandke alati kaitseprille.** Kaitsevarustuse, näiteks tolmu maskide, libisemiskindlate turvajalatsite, kõvakübarate või kuulmiskaitsevahendite kasutamine sobivates tingimustes võib vähendada kehavigastusi.
3. **Vältige juhuslikku käivitamist. Enne tööriista ühendamist, tööriista kätte võtmist või kandmist veenduge, et lüliti oleks väljalülitatud asendis.** Sõrme lülitile panemine või lüliti elektritööriista sisselülitamine võib põhjustada õnnetusi.
4. **Eemaldage enne elektritööriista sisselülitamist mis tahes reguleerimis- ja mutrivõtmed.** Tööriista pöörleva osa külge jäetud mutrivõti või mõni muu võti võib tekitada kehavigastusi.
5. **Ärge küünitage. Veenduge alati, et teil oleks kindel jalgealune ja püsiv tasakaal.** Nii on teil ootamatutes olukordades elektritööriista üle parem kontroll.

6. **Kandke nõuetekohast riietust. Ärge kandke laiu riideid ega ehteid. Hoidke juuksed ja riided liikuvate osade eest.** Laiad riided, ehted või pikad juuksed võivad jääda liikuvate osade vahele.
7. **Kui elektritööriista külge on võimalik paigaldada tolmuemaldus- ja tolmu kogumisseadiseid, veenduge, et need oleks tööriistaga ühendatud ja neid kasutatakse nõuetekohaselt.** Tolmukogujate kasutamine võib vähendada tolmu seotud ohte.
8. **Ärge ignoreerige tööriistade ohutuspõhimõtteid lihtsalt seetõttu, et olete oma tööga tuttav.** Hooletu käitamine võib sekundi murdosa jooksul põhjustada tõsiseid vigastusi.
9. **Elektritööriistade kasutamisel kandke kindlasti (kaitseprille). Prillid peavad vastama ANSI Z87.1-le Ameerika Ühendriikides, EN 166-le Euroopas või AS / NZS 1336-le Austraalias / Uus-Meremaal. Austraalias / Uus-Meremaal on juriidilisel vaja ka nägu kaitsta.**

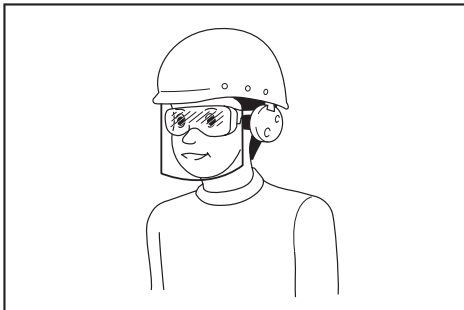

Tööandjal on kohustus käskida tööriistaoperaatoril ja läheduses asuvas piirkonnas asuvat töötajatel kasutada asjakohaseid turvakaitsevahendeid.

Elektritööriista kasutamine ja hooldamine

1. **Ärge koormake elektritööriista üle. Kasutage konkreetseks otstarbeks sobivat elektritööriista.** Õige elektritööriist teeb tööd paremini ja turvalisemalt tempo jaoks, mille jaoks see on loodud.
2. **Ärge kasutage elektritööriista, kui seda ei saa lülitist sisse ja välja lülitada.** Elektritööriist, mida ei saa enam lülitist sisse ja välja lülitada, on ohtlik ning tuleb viia parandusse.
3. **Enne seadistuste tegemist, lisaseadmete vahetamist või elektritööriistade hoiustamist eemaldage toiteallikast ja / või eemaldage aku (kui see on eemaldatav) elektritööriistast.** Sellise ettevaatusabinõu kasutamine hoiab ära tööriista tahtmatu käivitamise.
4. **Kasutusvälisel ajal hoidke elektri tööriista lastekättesaamatus kohas. Ärge lubage elektritööriistakasutada isikutel, kes pole elektritööriista ja sellejuhendiga tutvunud.** Elektritööriistad on kogenematute kasutajate käes ohtlikud.

5. Hooldage elektrilisi tööriistu ja tarvikuid.

Kontrollige, kas liikuvad osad ei ole paigas või seotud, osade purunemine ega muud tingimused, mis võivad mõjutada elektritööriista tööd. Laske kahjustatud osad enne tööriista kasutamist parandada. Paljude õnnetuste põhjus on halvasti hooldatud elektritööriistad.

6. Hoidke lõiketarvikud teravad ja puhtad. Õigesti hooldatud teravate lõikeservadega lõiketarvikud kiiluvad väiksema tööaosega kinnija neid on lihtsam käsitseda.

7. Kasutage elektritööriista, lisaseadmeid, tööriista otsikuid jms vastavalt käesolevatele juhiste, võttes arvesse töötingimusi ja tehtavaid töid. Elektritööriistade kasutamine tahtmatuks kasutamiseks võib põhjustada ohtlikke olukordi.

8. Hoidke käepide ja haardepind kuivad, puhtad ja rasvavabad. Kui käepide ja haardepind on siledad, on tööriista ohutu kasutamine ja juhtimine võimatu ning võib juhtuda õnnetusi.

9. Tööriista kasutamisel ärge kandke riidest töökindaid, mis võivad olla takerdunud. Riidest töökinnaste kinnihoidmine liikuvatesse osadesse võib põhjustada kehavigastusi.

Akukasseti kasutamine ja hooldamine

1. Laadige ainult tootja määratud laadijaga.

Ühte tüüpi akukomplektile sobiv laadija võib tekitada tulekahju ohu, kui seda kasutatakse teiste akukomplektidega.

2. Kasutage ainult elektrilisi tööriistu ja spetsiaalselt selleks ettenähtud akusid. Teiste akukomplektide kasutamine võib põhjustada vigastuste ja tulekahju ohu.

3. Kui akukomplekt ei ole kasutuses, hoidke seda eemal muudest metallobjektidest nagu kirjaklambrid, mündid, võtmed, naelad, kruvid ja teised väikesed metallobjektid, mis võivad kahe klemmi vahel ühenduse luua. Akuklemmide lühisesse viimine võib põhjustada põletusi või tulekahju.

4. Kuritarvitamise korral võib patareist paiskuda vedelikke; vältige kokkupuudet. Juhusliku kokkupuute korral loputage veega. Kui vedelik puutub kokku silmadega, pöörduge arsti poole. Akust paiskunud vedelik võib põhjustada ärritust või põletusi.

5. Ärge kasutage kahjustatud ega modifitseeritud akusid ega tööriistu. Kahjustunud või muudetud akud võivad käituda ettearvamatult, põhjustades tulekahju, plahvatused või vigastuse ohu.

6. Ärge jätke akut ega tööriista tule ega liiga kõrge temperatuuri kätte. Kokkupuude tulega või temperatuuriga üle 130 °C, võib põhjustada plahvatused.

7. Järgige kõiki laadimisjuhiseid ja ärge laadige akut ega tööriistu väljaspool juhendis määratud temperatuurivahemikku. Vale või väljaspool ettenähtud temperatuurivahemikku tehtav laadimine võib akutkahjustada ja suurendada tuleohtu.

Hooldus

1. Elektritööriistade remondiks kasutage ainult kvalifitseeritud hoolduspersonali samu varuosi. Nii tagate tööriista jätkuva ohutuse.
2. Ärge kunagi parandage kahjustatud akut. Aku võib parandada ainult tootja või volitatud teenusepakkuja.
3. Järgige tarvikute määrimise ja vahetamise juhiseid.

Traadita aiapihusti ohutusohiatus

⚠️ HOIATUS! Tule- või plahvatusoht. Ärge pihustage tuleohtlikke vedelikke, näiteks bensiini. See sümbolviide leiab konteinerilt.

⚠️ HOIATUS! On teatatud, et mõnes pihustis kasutatavate toodete toodetud spreid sisaldab kemikaale, mis võivad põhjustada vähki, sünnidefekte või muid reproduktiivseid kahjustusi. Mõned näited nendest kemikaalidest on:

- liitväetis
 - putukamürgid, herbitsiidid ja pestitsiidide ühendid;
 - arseen ja kroom keemiliselt töödeldud puidus.
- Järgige kõigi selliste toodete pakendil olevaid juhiseid. Nende kemikaalidega kokkupuute vähendamiseks kandke palun heakskiidetud turvavarustust, näiteks spetsiaalselt pihustite filtreerimiseks mõeldud maske, kindaid ja muid sobivaid kaitsevahendeid.

- Enne pestitsiidide või muude pihustusmaterjalide kasutamist selles pihustis lugege palun selle originaalpakendi etiketti ja järgige selle juhiseid. Mõned pihustusmaterjalid on ohtlikud, palun ärge kasutage seda pihustit, kuna need kahjustavad pihustit ja põhjustavad tõsisid kehavigastusi või varalist kahju.
- Elektrilöögi oht. Ärge pihustage pistikupesassa.
- Ärge kasutage kaubanduslikke kemikaale ega kemikaale, mida kasutatakse kaubanduslikel või tööstuslikel eesmärkidel. Kasutage ainult tarbajatele mõeldud veepõhiseid muru- ja aiakemikaale.
- Ärge valage veepaaki kuuma ega keeva vedelikku. Need nõrgendavad või kahjustavad voolikut või veepaaki.
- Pihustusala peab olema hästi ventileeritud.
- Vältige tuulistel päevadel pihustamist. Taimi või esemeid, mida ei tohiks pihustada, võib pihustada juhuslikult.
- Hoidke pihustit kindlas, hästiventileeritavas siseruumis, kus vedeliku paak on tühi.
- Ärge kasutage selles pihustis isekuumenevaid (leeliselisi) või söövitavaid (happelisi) vedelikke. Need võivad metalli detaile söövitada või paaki ja voolikut nõrgendada.

- **Tea pihustatava kemikaali sisu.** Lugege läbi kõik kemikaaliga kaasas olevad materjali ohutuskaardid (MSDS) ja konteinerite sildid. Palun järgige kemikaali tootja ohutusnõudeid.
- **Pärast pihusti kasutamist ärge jätke paaki jääke ega pihustamaterjale.** Puhastage pärast iga kasutamist.
- **Ärge suitsetage pihustit kasutades ega pritsige kohas,** kus on sädemeid või leeki.
- **Süstimise oht.** Ärge voolake otse nahale.
- **Elektrilöögi ohu vähendamiseks ärge pange pihustit vette ega muudemiseks vedelikku.** Ärge asetage ega hoidke pihustit kohas, kus see võib kukkuda või tõmmata vanni või valamu.
- **Hooldage seda toodet. Enne iga kasutamist kontrollige põhjalikult pihusti sise- ja väliskülge ning komponente. Kontrollige voolikus pragusid, kahjustusi, lekkeid, ummistunud düüse ja puuduvaid või kahjustatud osi. Kui see on kahjustatud, parandage toodet enne kasutamist.** Paljud õnnetused on põhjustatud toote valest hooldusest.
- **Enne pihusti tühjendamist, puhastamist või hoiustamist ühendage aku seadme lahti.** Sellised ennetavad ohutusmeetmed võivad vähendada juhusliku käivitamise ohtu.
- **Silmade kaitsmiseks kandke alati ANSI Z87.1 standarditele vastavaid küljekilpe või prille.** Vastasel juhul võib see põhjustada vedeliku sattumist silma, mis võib põhjustada tõsiseid kehavigastusi.
- **Kaitske oma kopse.** Pihusti kasutamisel kandke palun maski või tolmumaski. Selle reegli järgimine vähendab tõsise kehavigastuse ohtu.
- **Aku tööriistu ei pea pistikupessa ühendama, seetõttu on need alati töökorras.** Kui te ei kasuta akutööriistu ega vahetage tarvikuid, pidage meeles võimalikke ohte. Kui te tööriistu ei kasuta, eemaldage aku. Selle reegli järgimine vähendab elektrilöögi, tulekahju või tõsiste kehavigastuste ohtu.
- **Ärge asetage akutööriistu ega nende patareisid tule või kõrge temperatuuri lähedale.** See vähendab plahvatuse ohtu ja võib põhjustada vigastusi.
- **Ärge purustage, visake ega kahjustage akut.** Ärge kasutage akut või laadijat, mis on maha kukkunud või tugevalt löögi alla sattunud. Kahjustatud aku võib kergesti plahvatada. Visake maha kukkunud või kahjustatud patareid viivitamatult.
- **Süüteallika (näiteks märgutuli) olemasolul võib aku plahvatada.** Tõsiste vigastuste ohu vähendamiseks ärge kunagi kasutage traadita tooteid lahtise leegi all. Plahvatanud aku võib liikuda prahti ja kemikaale. Kokkupuute korral loputage koheselt veega.
- **Ärge laadige akutööriista niiskes kohas.** Selle reegli järgimine vähendab elektrilöögi ohtu.
- **Parimate tulemuste saavutamiseks tuleks akutööriista laadida temperatuuril üle 10 °C (50 °F), kuid alla 40 °C (104 °F).** Raske kehavigastuse ohu vähendamiseks ärge hoidke seda väljas ega sõidukis.
- **Äärmuslikes kasutus- või temperatuuritingimustes võib aku lekkida.** Kui vedelik puutub kokku nahaga, peske see kohe seebi ja veega maha. Kui vedelik satub silma, loputage vähemalt 10 minutit puhta veega ja pöörduge kohe arsti poole. Selle reegli järgimine vähendab tõsise kehavigastuse ohtu.
- **Ärge kasutage patareitoetega seadmeid vihma käes.**
- **Ärge kasutage patareitoetega seadmeid vihma käes.** Olge aku käsitsemisel eriti ettevaatlik, et vältida aku lühistamist juhtivate materjalidega, nagu rõngad, käevõrud ja võtmed. Aku või juht võib üle kuumeneda ja põhjustada põletusi.
- **Ärge hävitage akut/akusid tules.** Akuelement võib plahvatada. Võimalike kõrvaldamisjuhiste saamiseks tutvuge kohalike tegevusjuhistega.
- **Ärge avage ega moonutage akut/akusid.** Vabastatud elektrilüüt on söövitav ja võib silmi või nahka kahjustada. See võib allaneelamisel olla mürgine.
- **Vältige ohtlikku keskkonda - Ärge kasutage elektriseadmeid niisketes kohtades.**
- **Kasutage seadet õigesti - Ärge kasutage seadet muuks kui ettenähtud otstarbeks.**
- **Ärge kasutage seadet sunniviisiliselt -** See teeb tööd paremini ettenähtud kiirusel ja vähendab vigastuste võimalust.
- **Hoidke tühikäigu seadmeid siseruumides -** Kui neid ei kasutata, hoidke neid siseruumides kuivas, kõrges või lukustatud kohas, lastele kättesaamatus kohas.
- **Hoidke seadmeid hoolikalt ja hoidke neid puhtana -** et saavutada optimaalne jõudlus ja vähendada vigastuste ohtu. Lisaseadme vahetamiseks järgige juhiseid. Kontrollige seadme toitejuhet. Kui see on kahjustatud, laske see remontida volitatud hooldusorganisatsioonil. Hoidke käepidet kuiva, puhta ja rasvavaba.
- **Kontrollige osade kahjustusi -** Enne seadme edasist kasutamist kontrollige hoolikalt kaitsevarustus või muud kahjustatud osi, et teha kindlaks, kas see võib normaalselt töötada ja täita ettenähtud funktsiooni. Kontrollige liikuvate osade joondust, liikuvate osade sidumist, purunenud osi, paigaldust ja kõiki tingimusi, mis võivad selle tööd mõjutada. Kui käesolevas juhendis ei ole sätestatud teisiti, peaks kaitsekate või muud kahjustatud osad korralikult parandama või asendama volitatud remondikeskus.
- **Ärge tühjendage täidetud paaki, et vältida lekkeid juhuks, kui paagi kate pole pingutatud.**

Olulised ohutusjuhiseid akukassetile

1. Enne akukasseti kasutamist lugege kõiki juhiseid ja ettevaatusabinõusid (1) akulaadimisel, (2) akul ja (3) akut kasutaval seadmel.
2. Ärge demonteerige ega muutke akukasseti omavoliliselt. See võib põhjustada tulekahju, liigset soojust või plahvatuse.
3. Kui tööaeg on muutunud liialt lühikeseks, peatage töötamine kohe. See võib tekitada ülekuumenemise, võimalike põletuste ja isegi plahvatusohu.
4. Kui elektrolüüt satub silma, loputage see veega välja ja pöörduge kohe arsti poole. See võib põhjustada nägemise kaotuse.
5. Ärge lühistage akukassetti.
 - (1) Ärge puudutage klemme elektrit juhtiva materjaliga.
 - (2) Vältige akukasseti ladustamist koos muude metalliesemetega nagu naelad, mündid jne.
 - (3) Ärge laske akukassetidel puutuda kokku vee või vihmaga.

Aku lühis võib põhjustada suure voolutugevuse, ülekuumenemise, võimalikke põletusi ja isegi riket.

6. Ärge hoidke ega kasutage tööriista ega akukassetti kohtades, kus temperatuur võib saavutada või ületada 50 °C (122 °F).
7. Ärge põletage akukassetti isegi siis, kui see on tugevalt kahjustatud või täielikult kulunud. Akukassett võib tules plahvatada.
8. Ärge naelutage, löigake, purustage, visake ega kukutage akukassetti maha, samuti ärge lööge akukassetiga kõva eseme vastu. Selline käitumine võib põhjustada tulekahju, liigset soojust või plahvatuse.
9. Ärge kasutage kahjustatud akut.
10. Sisalduvatele liitiumioonakudele kehtivad ohtlike kaupade seadusandluse nõuded. Kaubanduslike vedude puhul, nt kolmandate osapoolte, ekspediitorite puhul, tuleb jälgida pakendamise ja märgistamise erinõudeid. Lähetatava kauba ettevalmistamiseks tuleb konsulteerida ohtlike materjalide eksperdid. Järgige ka üksikasjalikumaid riiklikke eeskirju. Teipige või katke kinni avatud klemmid ja pakendage aku nii, et see ei saaks pakendis liikuda.

11. Akukasseti kõrvaldamisel eemaldage see tööriistalt ja kõrvaldage see ohutusse kohta. Järgige aku kõrvaldamisega seotud kohalikke eeskirju.
12. Kasutage akusid ainult nende toodetega, mille on määranud Makita. Akude paigaldamine nõuetele mittevastavatele toodetele võib põhjustada tulekahju, liigse kuumuse, plahvatuse või elektrolüüdi lekke.
13. Kui akut ei kasutata pikka aega, tuleb aku tööriistast eemaldada.
14. Kasutamise ajal või pärast seda võib akukassett olla nii kuum, et põhjustab põletusi või madala temperatuuri põletusi. Olge kuumade akukassetide käsitlemisel ettevaatlik.
15. Ärge puudutage tööriista klemmi kohe pärast kasutamist, kuna see võib olla piisavalt kuum, et põletusi põhjustada.
16. Ärge laske akukasseti klemmidesse, avadesse ega soontesse kinni jääda kildudel, tolmul ega mullal. See võib põhjustada tööriista või akukasseti kehva jõudlust või purunemist.
17. Kui tööriist ei toeta kasutamist kõrgepingeliste elektriliinide läheduses, ärge kasutage akukassetti kõrgepingeliste elektriliinide läheduses. See võib põhjustada tööriista või akukasseti talitlushäireid või purunemist.
18. Hoidke aku lastest eemal.

HOIDKE SEE JUHEND ALLES.

⚠ETTEVAATUST! Kasutage ainult ehtsaid Makita akusid. Mitteehtsate Makita akude või muudetud akude kasutamine võib põhjustada aku plahvatamise, tekitades tulekahju, kehavigastusi ja kahjustusi. See tühistab ka Makita tööriista ja laadija Makita garantii.

Näpunäited aku maksimaalse tööea säilitamiseks

1. Laadige akukassetti enne selle täielikku tühenemist. Peatage alati tööriista töö ja laadiga akukassetti, kui märkate tööriista võimsuse langemist.
2. Ärge laadige kunagi täiesti täislaetud akukassetti. Ülelaadimine vähendab aku tööiga.
3. Laadige akukassetti toatemperatuuril 10 °C–40 °C (50 °F–104 °F). Laske kuumal akukassetil enne laadimist maha jahtuda.
4. Kui akukassetti ei kasutata, eemaldage see tööriistast või laadijast.
5. Laadige akukassetti, kui te ei kasuta seda pika aja jooksul (enam kui kuus kuud).

JUHTMETA AIAPIHUSTI KASUTAMINE JA HOOLDUS

1. Juhtmeta aiapihusti töötab Makita liitiumioonakude kastiga. Muude patareide kasutamine võib põhjustada tulekahju. Aku laadimiseks kasutage ainult ettenähtud laadijat. Ühte tüüpi akudele sobiv laadija võib teist tüüpi akudega kasutamisel põhjustada tuleohtu.
2. Aku sisestamisel või eemaldamisel asetage traadita aiapihusti tasasele ja stabiilsele pinnale.
3. Ärge kasutage patareisisid, tarvikuid ega tarvikuid, mida selle seadme tootja ei soovita. Soovitamata akud, tarvikud või kulumaterjalid võivad põhjustada tõsiseid vigastusi.

Kokkupanek

⚠ ETTEVAATUST!

Enne masina kallal töötamist veenduge, et masin on välja lülitatud ja akukarp eemaldatud.

⚠ ETTEVAATUST!

Vedeliku lekke vältimiseks masina kasutamisel veenduge, et kõik osad oleksid kindlalt kokku pandud.

Spray pulk kokkupanek

1. Eemaldage käepidemelt kork.
2. Veenduge, et O-rõngas on paigas, keerake seejärel pihustivarras käepideme külge ja pingutage see kindlalt. Vaadake joonist 1.
3. Keerake pikendusmutter lahti ja tõmmake pihustusvarras soovitud pikkuseni.
4. Pingutage pikendusmutrit uuesti.

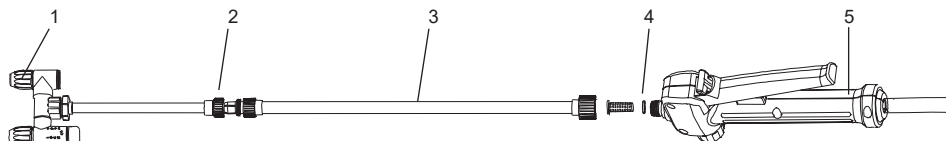

1	Reguleeritav otsik	2	Pikendusmutter
3	Pihustik	4	O-helisema
5	Tegelema		

Joonis 1

Ölarihm

Ühendage ölarihm masina riidepuuga, nagu pildil näidatud. Vaadake joonist 2.

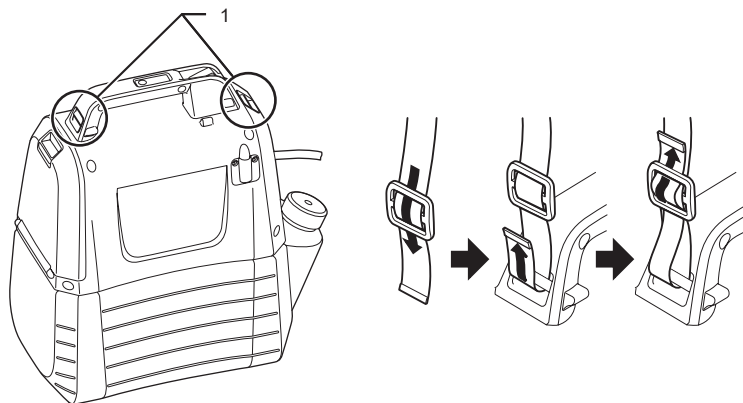

1	Riidepuu
---	----------

Joonis 2

FUNKTSIONAALNE KIRJELDUS

⚠ ETTEVAATUST!

Veenduge alati enne seadme reguleerimist või funktsiooni kontrollimist, et seade on välja lülitatud ja et akukassett on eemaldatud.

Akukasseti paigaldamine või eemaldamine

⚠ ETTEVAATUST!

- Enne akukarbi paigaldamist või eemaldamist lülitage seade kindlasti välja.
- Hoidke akukasseti paigaldamisel või eemaldamisel masin ja akukassetti kindlalt. Kui te ei hoi a masin ja akukassetti kindlalt, võib see põhjustada nende käest libisemise ning tööriista ja akukasseti kahjustamist ja kehavigastusi.
- Ärge kasutage akukarbi paigaldamisel liigset jõudu. Kui kassett ei libise lihtsalt sisse, sisestatakse seda valesti.

Aku korpuse paigaldamiseks tõmmake lukustushoob alla ja avage aku kaas. Joondage akukasseti keel korpuses oleva soonega ja libistage see kohale. Sisestage see alati täielikult, kuni see ühe puudutusega oma kohale lukustub. Vaadake joonist 3.

Aku korpuse eemaldamiseks libistage see nupust vajutades masinast välja. Vaadake joonist 4.

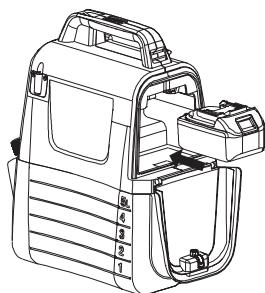

Joonis 3



Joonis 4

Näitab aku järelejäänud mahtu

Vajutage masina kontrollnuppu, et näidata aku järelejäänud energiat. Näidiku märgutuled süttivad mõneks sekundiks. Vaadake joonist 5.

Näidiku märgutuled		Aku järelejäänud maht
Süttinud	Väljas	
■ ■ ■		50 % kuni 100 %
■ ■ □		30 % kuni 50 %
■ □ □		0 % kuni 30 %

MÄRKUS.

- Sõltuvalt kasutustingimustest ja ümbritsevast temperatuurist, võib näidustus tegelikust mahtuvusest veidi erineda.

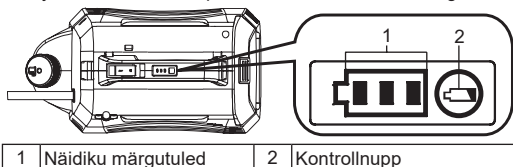

Joonis 5

Machine/ aku kaitsesüsteem

Masin on varustatud kaitsesüsteemiga. Süsteem katkestab automaatselt mootori toite, et pikendada masina ja aku eluiga. Kui masin või aku asetatakse ühte järgmistest tingimustest, seiskub masin töötamise ajal automaatselt.

- Ülekoormuse kaitse: Kui masin töötab viisil, mis põhjustab ebatavaliselt suure voolu, seiskub masin automaatselt ilma igasuguste näidustusteta. Sel juhul lülitage arvuti välja ja peatage rakendus, mis põhjustas arvuti ülekoormuse. Seejärel lülitage masin sisse ja taaskäivitage.
- Ligese tühenemise kaitse: Kui aku on tühenenud, seiskub masin automaatselt. Kui masin ei tööta isegi siis, kui lülilit kasutatakse, eemaldage akukarp masinast ja laadige see.

Aku järelejäänud mahtuvuse näitamine



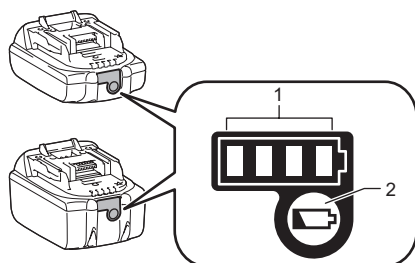



Ainult näidikuga akukassettide puhul



1	Näidiku märgutuled	2	Kontrollnupp
---	--------------------	---	--------------

Joonis 6

Vajutage akukassetil olevat kontrollnuppu, et näidata aku järelejäänud mahtuvust. Näidiku märgutuled süttivad mõneks sekundiks.

Näidiku märgutuled		Järelejäänud mahtuvus
 Süttinud	 Väljas	
		75 % kuni 100 %
		50 % kuni 75 %
		25 % kuni 50 %
		0 % kuni 25 %

MÄRKUS. Sõltuvalt kasutustingimustest ja ümbritsevast temperatuurist, võib näidustus tegelikust mahtuvusest veidi erineda.

MÄRKUS. Esimene (taga vasakul asuv) märgutuli vilgub, kui aku-kaitstesüsteem töötab.

Segu



HOIATUS! Kasutades, puhastades ja hoiustades järgige alati kemikaali tootja juhiseid, mis on trükitud toote etiketile. Pärast igat kasutamist järgige põhjalikuks puhastamiseks selle juhendi jaotises "Hooldus ja puhastamine" toodud juhiseid. Kemikaale tuleks hoida lastele kättesaamatus kohas. Vastasel juhul võib see põhjustada tõsiseid kehavigastusi.



HOIATUS! SEE TOODE ON MÕELDUD MAJAPIDAMIS- JA AIAKEMIKAALIDE, NÄITEKS HERBITSIIDIDE, FUNGITSIIDIDE, PESTITSIIDIDE JA VÄETISTE PIHUSTAMISEKS.



ETTEVAATUST! Veenduge, et veemahutisse ei jääks varem kasutatud kemikaale. Sel juhul võib tekkida keemiline reaktsioon, mis tekitab kahjulikke gaase.



MÄRKUS! Ärge täitke veepaaki liiga palju vett. Vastasel juhul võib masin kahjustuda.



MÄRKUS! Pihustatav vedelik peab olema sama õhuke kui vesi. Paksemat vedelikku ei väljutata korralikult.

1. Enne keemilise vedeliku lisamist paaki eemaldage aku.
 2. Hoidke veepaaki kindlalt kinni ja pöörake seda vastupäeva, et mootori korpus veepaagist eraldada. Vaadake joonist 7.
 3. Keerake mõõtekupp lahti ja eemaldage see.
 4. Mõõda soovitatav vedelik. Tassiga saab mõõta kuni 50 milliliitrit (2 oz) vedelikku. Vaadake joonist 8.
 5. Vedeliku ettevaatlikuks tassi valamiseks kasutage mõõtetassi mõõteava täiteava. Võite ka keemilise vedeliku täielikult lahustada vees eraldi anumaski ja seejärel valada see veepaaki. Valage vedel ravim alati vedelate ravimite paaki vedelate ravimite paagi tila kaudu, selle väikese ava asemel, mida kasutatakse tassi hoidmise mõõtmiseks. Veenduge, et kütusepaagi täitefilter oleks paigas. Vaadake joonist 9.
 6. Loputage mõõtekauss puhta veega.
 7. Paigaldage tass uuesti, veendudes, et see on korralikult pingutatud.
 8. Sisestage voolik veepaagi õlifiltri süvistatavasse ossa. Vaadake joonist 10.
 9. Paigaldage mootori korpus kütusepaagile tagasi ja keerake seejärel päripäeva, kuni kostab klõpsatus. Vaadake joonist 11.
- * Konteiner ei kuulu komplekti.

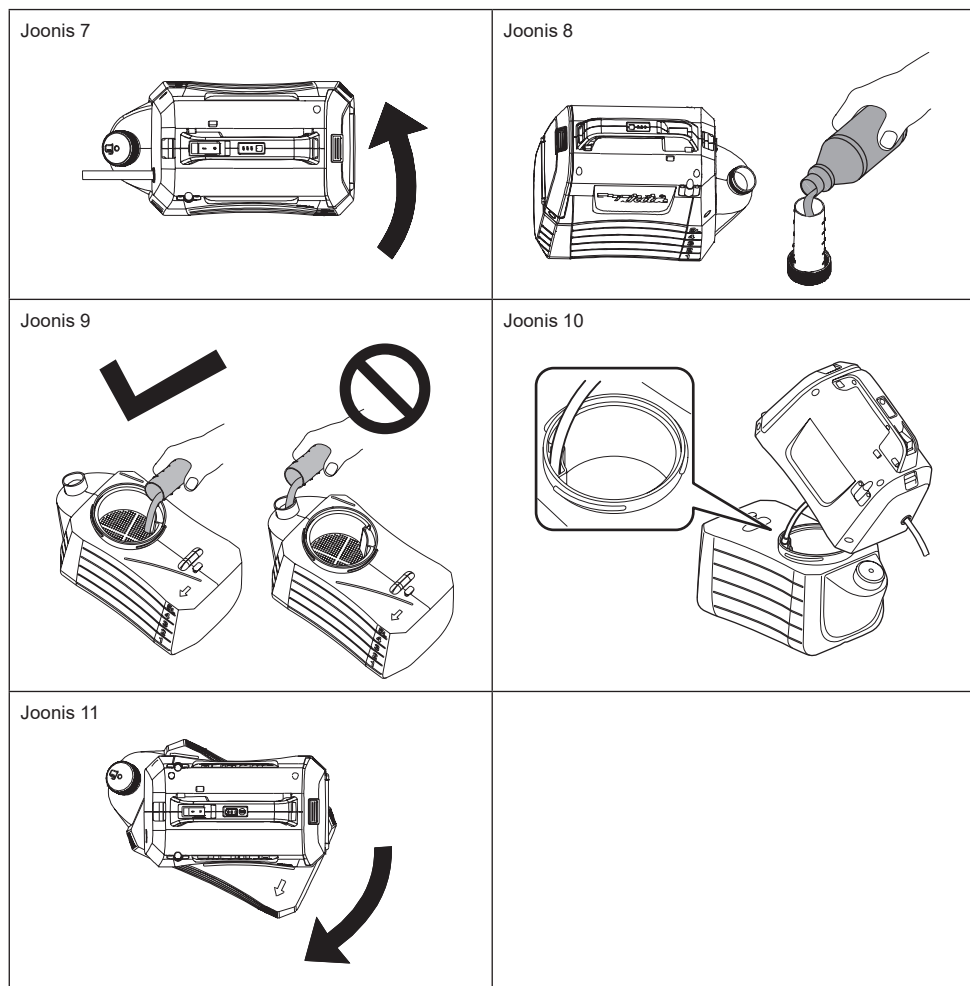

TÖÖTAMINE



HOIATUS!

Tule- või plahvatusoht. Pihustusala peab olema hästi ventileeritud ja eemal sädemetest või leegist.



ETTEVAATUST!

Masina kasutamisel pange turvavöö kindlasti kindlalt oma õlale.

Lülitage masin sisse / välja

1. Enne masina kasutamist kandke palun kaitseprille ja muid turvavarustust.
2. Masina käivitamiseks vajutage sisse / välja lülitit.
3. Pihustamise alustamiseks hoidke hooba all. Vaadake joonist 12.
4. Pritsimise lõpetamiseks vabastage hoob.

Lukustatud

Lukustusfunktsioon on mugav pideva pihustamise või suure ala pihustamise jaoks.

1. Lukustamiseks vajutage hooba alla ja tõmmake lukustusnupp tagasi, seejärel vabastage hoob. Vaadake joonist 13.
2. Luku vabastamiseks vajutage juhtnuppu ja vajutage lukustusnuppu edasi.

Märge: Enne aku sisestamist masinasse veenduge, et käepide ei oleks lukustatud asendis.

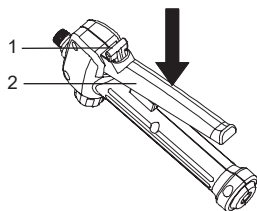

1	Lukustusnupp	2	Kontroller
---	--------------	---	------------

Joonis 12

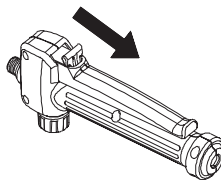

Joonis 13

Kohandage one-head tüübile

1. Pöörake kukk "lock" küljele ja kasutage masinat one -head tüübile. Vaadake joonist 14.

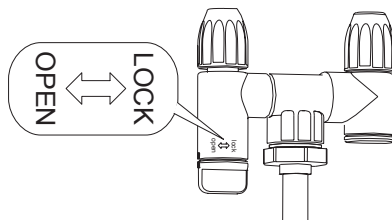

Joonis 14

Pihustuse reguleerimine

Reguleeritava pihustuspea abil saate vedelikku udustada või pihustada.

1. Eemaldage aku masinast.
2. Kui peate vedelikku pihustama, sina peate reguleeritava düüsi pingutama.
3. Kui peate pihustama vedelikku, sina peaksite reguleeritava düüsi lahti keerama.

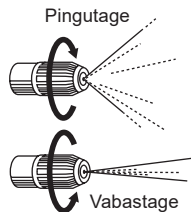

ETTEVAATUST

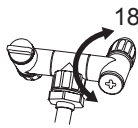

- Ärge kukutage kukalt üle 180 °. Dispersiooniva vöib puruneda..
- Kui asetate düüsi düüsihoidikule, ärge kogemata pihustamise vältimiseks düüsi varda puudutage.
- Ärge jätke järelejäänud kemikaale veepaaki pikka aega.
See vöib kahjustada osi ja lühendada toote eluiga.

Pihustamine



HOIATUS! Kasutamise ajal ärge pange masinat maapinnale. Vältige masina ja aku alati märjaks saamist. Ärge pihustage seadme lähedale ega otse selle juurde.

1. Suunake pihusti otsik pihustatava taime või eseme poole.
2. Ärge kunagi suunake võlukepi pihustusotsa enda ega teiste poole.
3. Pöörake tähelepanu pritsmetele ja hoidke pihustatavast objektist piisaval kaugusel, et vältida pihustuse pritsimist tagasi teie poole.
4. Ärge pihustage inimeste ega loomade suunas, pritsige alati allatuult.
5. Vältige tuulistel päevadel pihustamist. Taimi või esemeid, mida ei tohiks pihustada, vöib pihustada juhuslikult.

HOOLDAMINE JA PUHASTAMINE

ETTEVAATUST!

Veenduge alati enne kontrollimist või hooldust, et seade on välja lülitatud ja akukassett on eemaldatud.

Toote OHUTUSE ja TÖÖKINDLUSE säilitamiseks peab parandused ning muud hooldus- ja kohandustööd tegema Makita volitatud või tehase teeninduskeskustes, kasutades alati Makita varuosi.

HOOLDUS



HOIATUS! Tösisete kehavigastuste vältimiseks eemaldage puhastamise või hooldustööde ajal kindlasti aku masinast.



HOIATUS! Silmade kaitsmiseks kandke alati ANSI Z87.1 standarditele vastavaid küljekilpe või prille. **Vastasel juhul vöib see põhjustada vedelikku sattumist silma, mis vöib põhjustada tösisete kehavigastusi.**



HOIATUS! Remondi ajal kasutage ainult samu varuosi. Mis tahes muude osade kasutamine vöib põhjustada toote ohtu või kahjustusi.



HOIATUS! Ärge laske pidurivedelikul, bensiinil, sissetungival ööl jms plastosadega kokku puutuda. Keemilised ained vöivad plasti kahjustada, nõrgendada või hävitada, mis vöib põhjustada tösisete vigastusi.



MÄRKUS! Kontrollige regulaarselt kogu toodet kahjustuste, puudevate või lahtiste osade (nt kruvid, mutrid, poldid, katted jne) osas. Pingutage kõik kinnitusdetailid ja kaaned kindlalt ning ärge kasutage seda toodet enne, kui kõik puudevate või kahjustatud osad on asendatud. Abi saamiseks pöörduge palun klientide teeninduse või kvalifitseeritud teeninduskeskuse poole.



MÄRKUS! Ärge kasutage kunagi bensiini, vedeldit, alkoholi ega muud samast. Tulemuseks vöib olla värvimuutus, deformatsioon või praod.

ÜLDINE HOOLDUS: Plastosade puhastamisel vältige lahustite kasutamist. Enamik plastikust on mitmesuguste äriiliste lahustite hävitamise suhtes vastuvõtlikud ja nende kasutamine vöib neid kahjustada. Kasutage mustuse, tolm, öli, rasva jms eemaldamiseks puhtaid riideid.

Puhastusseadmed



HOIATUS! Hoidke ja utiliseerige kemikaale alati õigesti. Saastunud loputusvesi tuleb hävitada vastavalt kohalikele seadustele ja seadustele.

TÜHJENDAGE PAAK

Pärast pihustamist, kui paaki jääb vedelikku, tuleb paak enne puhastamist tühjendada.

- Eemaldage aku.
- Eemaldage mootori korpus paagist.
- Tühjendage sisu läbi täiteala.

MÄRKUS. Tühjendage vedelik tagasi originaalpakendisse. Ära hoidke keemilisi vedelikke mahutiite.

Puhastage veepaak

- Täitke veepaak ühe kolmandiku veega. Lisada võib väikese koguse leibkonna leebet pesuvahendit.

MÄRKUS. Ärge kunagi kasutage paagi puhastamiseks tuleohtlikke kemikaale ega abrasiivseid puhastusvahendeid.

- Pühkige paagi väliskülg puhta ja kuiva lapiga.
- Kinnitage mootori korpus uuesti paaki.
- Paigaldage aku tagasi. Pihustage, kuni paak on tühjendatud. Suunake pihusti kindlasti selle ala poole mida pihustuslahus ei kahjusta.
- Täitke uuesti ja korrake protseduuri puhta veega. Võib osutada vajalikuks paaki mitu korda loputada, seejärel tühjendada uuesti vastavalt ülaltoodud juhistele.
- Enne osade uuesti paigaldamist ja seadme hoiustamist laske kõigil osadel täielikult kuivada.

PUHASTAGE OTSIK

Kui düüs on ummistunud, toimige selle puhastamiseks järgmiste toimingutega.

- Eemaldage aku.
- Keerake lahti ja eemaldage pihustivormi reguleeritava pihustipea otsiku kork.
- Prügi puhastamiseks lükake väike traat läbi avatud aukude. Seejärel loputage puhta veega. Vaadake joonist 15.
- Pühkige reguleeritav pihustuspea puhta kuiva lapiga ja kinnitage düüsi kork uuesti reguleeritava pihustuspea külge.

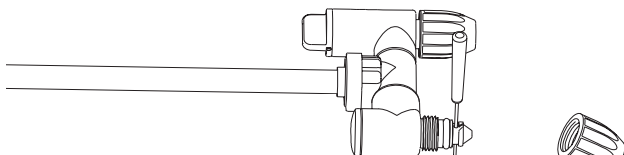

Joonis 15

PUMBA PUHASTAMINE

Kui pihusti ei saa esimest korda või pärast pikaajalist ladustamist vedelikku paagist ega pihustusvedelikku tõmmata.

Pumba puhastamiseks järgige alltoodud samme:

1. Lülitage masina toide välja ja eemaldage aku.
2. Eemaldage pihustusviits käepidemelt.
3. Tühjendage kogu järelejäänud vedelik või hoidke järelejäänud vedelik teises mahutis, et vevenduda, et vedeliku hoiupaak on tühi.
4. Eraldage mootori korpus kütusepaagist ja pöörake see tagurpidi. Vaadake joonist 16.
5. Vee sisselaskeava avamiseks keerake punane kork lahti ja ühendage seejärel auk veekraaniga. Pange O-rõngas kindlasti punase korki sisse.
6. Avage kraan aeglaselt, vajutades samal ajal juhtnuppu, et vesi peseks kogu pumba külge kinnitatud prahi. Vaadake joonist 17.
7. Ühendage kraan lahti ja keerake punane kork uuesti kinni. Veenduge, et kaane sees olev O-rõngas oleks paigas.

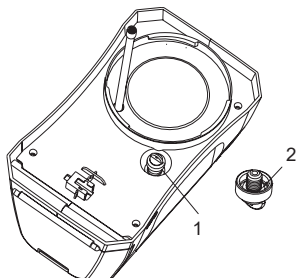

1	Punane kork	2	O-helisema
---	-------------	---	------------

Joonis 16

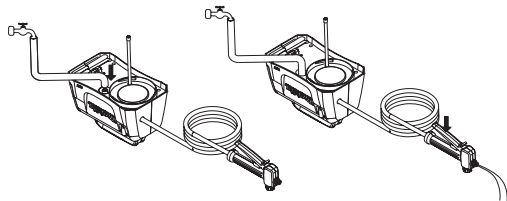

Joonis 17

VALIKULISED TARVIKUD

ETTEVAATUST!

Neid tarvikuid või tarvikuid on soovitatav kasutada käesolevas juhendis täpsustatud Makita toodetega. Mis tahes teiste tarvikute või lisaseadmete kasutamine võib tekitada inimvigastuste ohtu. Kasutage tarvikud või lisaseadmeid ainult selleks ettenähtud otstarbel.

Kui vajate nende tarvikute kohta lisateavet, pöörduge kohaliku Makita teeninduskeskuse poole.

- Makita ehtne aku ja laadija.

MÄRKUS.

- Mõned loendis olevad üksused võivad olla toote lisakomplektidena standardsete tarvikutena. Need võivad riigiti erineda.

РУССКИЙ (Оригинальные инструкции)

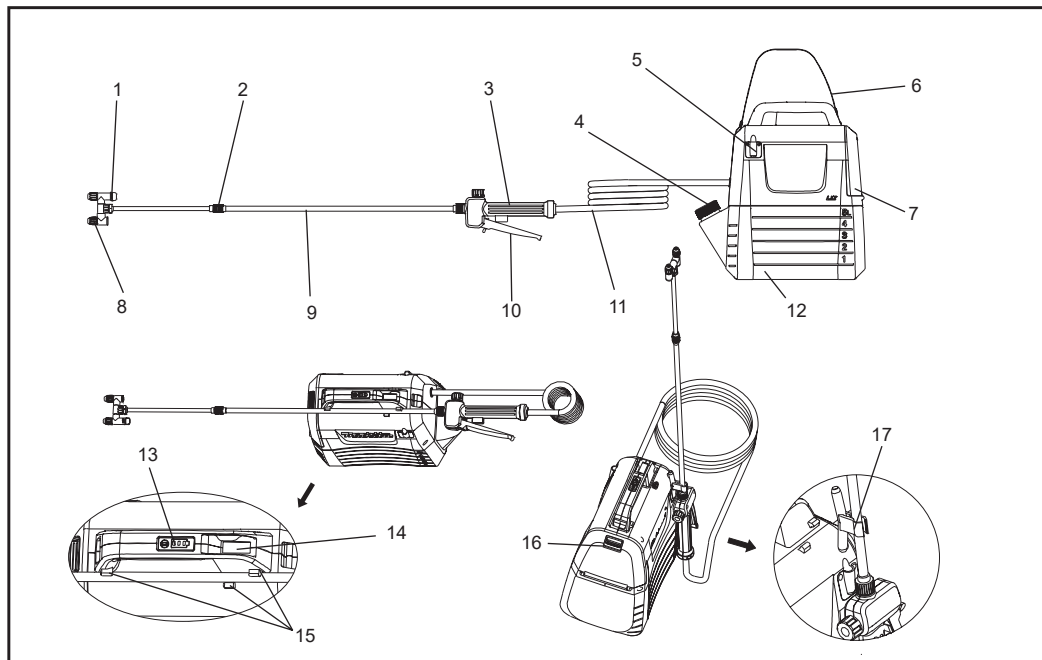

1	Кран переключения головки	2	Удлинительная гайка	3	Ручка	4	Мерный стакан
5	Кронштейн удочки опрыскивателя	6	Плечевой ремень	7	Крышка батареи	8	Регулируемая распылительная головка
9	Удочка опрыскивателя	10	Рычаг	11	Шланг	12	Бак 5л
13	Лампы индикаторов	14	Переключатель ВКЛ/ВЫКЛ	15	Держатель удочки опрыскивателя	16	Рычаг фиксации
17	Крючок (для крепления удочки опрыскивателя)	-	-	-	-	-	-

ТЕХНИЧЕСКИЕ ХАРАКТЕРИСТИКИ

Модель		DUS054
Номинальное напряжение		18 В постоянного тока
Ёмкость бака		5 л
Длина шланга		1,7 м
Общая расширяемая длина		50 - 70 см
Тип форсунки		С 2-мя головками (с возможностью переключения на 1 головку)
Макс. рабочее давление		0,3 МПа
Рабочее давление со стандартной форсункой	Макс.	Ок. 0,26 МПа
	Мин.	Ок. 0,13 МПа
Расход со стандартной форсункой	Макс.	Ок. 0,91 л/мин
	Мин.	Ок. 0,47 л/мин
Винт крепления форсунки		G 1/4"
Габаритные размеры (Д × Ш × В)		343 × 182 × 368 мм
Вес нетто		3,2 - 3,5 кг

- Мы не прекращаем совершенствоваться и дорабатывать нашу продукцию, поэтому технические характеристики, указанные в данной документации, могут изменяться без уведомления.
- Технические характеристики могут отличаться в разных странах.
- Вес может отличаться в зависимости от установленного элемента(ов), включая аккумуляторную батарею. Самые легкие и самые тяжелые комбинации показаны в таблице, согласно процедуре Европейской ассоциации производителей электроинструмента №01/2014.

Совместимые аккумуляторные батареи и зарядные устройства

Аккумуляторная батарея	BL1820B / BL1830B / BL1840B / BL1850B / BL1860B
Зарядное устройство	DC18RC / DC18RD / DC18RE / DC18SD / DC18SE / DC18SF / DC18SH

- В некоторые страны и регионы вышеперечисленные аккумуляторные батареи и зарядные устройства не поставляются.

⚠ ПРЕДУПРЕЖДЕНИЕ: Используйте только перечисленные выше аккумуляторные батареи и зарядные устройства. Использование любых других батарей и зарядных устройств может привести к травмам и/или возгоранию.

⚠ ПРЕДУПРЕЖДЕНИЕ: Не используйте с этим устройством проводные источники питания, такие как батарейный адаптер или переносной блок питания. Кабель такого источника питания может помешать работе и стать причиной травм.

Условные обозначения

Ниже приведены символы, используемые для оборудования. Убедитесь, что вы понимаете их значение перед работой.

	Надевайте средства защиты органов слуха.		Предупреждение	Ni-MH Li-ion <p>Только для стран ЕС В связи с наличием в оборудовании опасных компонентов отходы электрического и электронного оборудования, аккумуляторы и батареи могут оказывать негативное влияние на окружающую среду и здоровье человека. Не выбрасывайте электрические и электронные устройства или батареи вместе с бытовыми отходами! В соответствии с директивой ЕС по отходам электрического и электронного оборудования, по аккумуляторам, батареям и отходам аккумуляторов и батарей, а также в соответствии с ее адаптацией к национальному законодательству, отходы электрического оборудования, батареи и аккумуляторы следует хранить отдельно и доставлять на пункт раздельного сбора коммунальных отходов, работающий с соблюдением правил охраны окружающей среды. Это обозначено символом в виде перечеркнутого мусорного контейнера на колесах, нанесенным на оборудование.</p>
	Надевайте дыхательную маску.		Надевайте средства защиты органов слуха.	
	Надевайте защитную обувь.		Надевайте защитные перчатки.	
	Не пользуйтесь опрыскивателем под дождем и не оставляйте его на улице во время дождя.			
	Изучите руководство по эксплуатации			
	При распылении вблизи не должно находиться посторонних лиц			

ПРЕДПОЛАГАЕМОЕ ИСПОЛЬЗОВАНИЕ

Этот инструмент предназначен для опрыскивания

Шум

Типичный уровень шума, взвешенный по шкале А, и определенный согласно EN62841-1:

Уровень звукового давления (L_{pA}): 70 дБ (или менее)
Погрешность (К): 3 дБ (А)

ПРИМЕЧАНИЕ. Заявленное значение(я) эмиссии шума измерено в соответствии со стандартным методом испытаний, можно использовать для сравнения одного инструмента с другим.

ПРИМЕЧАНИЕ. Заявленное значение(я) эмиссии шума также можно использовать для предварительной оценки воздействия.

▲ ПРЕДУПРЕЖДЕНИЕ: Надевайте средства защиты органов слуха.

▲ ПРЕДУПРЕЖДЕНИЕ: Эмиссия шума во время фактического использования электроинструмента может отличаться от заявленного значения(ий) в зависимости от способов использования инструмента, особенно от того, какой объект обрабатывается.

▲ ПРЕДУПРЕЖДЕНИЕ: Обязательно укажите меры безопасности для защиты оператора, основанные на оценке воздействия в реальных условиях использования (с учетом всех частей рабочего цикла, таких как время, когда инструмент выключен и когда он работает на холостом ходу, в дополнение к времени срабатывания).

Вибрация

Суммарное значение вибрации (сумма векторов по трем осям), определенное в соответствии с EN62841-1:

Рабочий режим: работа без нагрузки
Распространение вибрации (a_h): 2,5 м/с² или менее
Погрешность (К): 1,5 м/с²

ПРИМЕЧАНИЕ. Заявленное общее значение (я) вибрации измерено в соответствии со стандартным методом испытаний и может использоваться для сравнения одного инструмента с другим.

ПРИМЕЧАНИЕ. Заявленное общее значение (я) вибрации также можно использовать для предварительной оценки воздействия

▲ ПРЕДУПРЕЖДЕНИЕ: Эмиссия вибрации во время фактического использования электроинструмента может отличаться от заявленного значения(ий) в зависимости от способов использования инструмента, особенно от того, какой объект обрабатывается.

▲ ПРЕДУПРЕЖДЕНИЕ: Обязательно укажите меры безопасности для защиты оператора, основанные на оценке воздействия в реальных условиях использования (с учетом всех частей рабочего цикла, таких как время, когда инструмент выключен и когда он работает на холостом ходу, в дополнение к времени срабатывания).

Декларация о соответствии нормам ЕС

Только для стран Еворпы

Декларация о соответствии нормам ЕС включена в Приложение А к руководству по эксплуатации.

ПРЕДУПРЕЖДЕНИЕ

Данным прибором могут пользоваться дети в возрасте от 8 лет и старше, а также лица с ограниченными физическими, умственными способностями и способностями к осязанию, или с недостатком опыта и знаний, при условии, что они находятся под наблюдением или были проинструктированы относительно безопасного использования прибора и осознают соответствующие опасности. Детям нельзя играть с прибором. Чистка и техническое обслуживание не должны производиться детьми без присмотра.

Общие правила техники безопасности при работе с электроинструментом

▲ ПРЕДУПРЕЖДЕНИЕ: Прочтите все предупреждения, инструкции, иллюстрации и технические характеристики, прилагаемые к этому электроинструменту. Несоблюдение всех инструкций, перечисленных ниже, может привести к поражению электротоком, пожару и/или серьезной травме.

Сохраните все правила и инструкции по технике безопасности для дальнейшего использования.

Используемый в предупреждениях термин «электроинструмент» относится к используемому вами электроинструменту, питание которого осуществляется от сети питания (через кабель) или от аккумулятора (без кабеля).

Техника безопасности в рабочей зоне

1. Поддерживайте в рабочей зоне чистоту и хорошее освещение. В беспорядке или плохом освещении вероятность несчастного случая возрастает.
2. Запрещается эксплуатировать электроинструмент во взрывоопасных средах (например, в присутствии горючих жидкостей, газов или пыли). В процессе работы электроинструмента появляются искры, которые могут стать причиной возгорания пыли или паров.
3. Не допускайте в зону эксплуатации электроинструмента детей и посторонних. Отвлекающие факторы могут привести к потере контроля ситуации.

Электробезопасность

1. Разъемы питания электроинструментов должны идеально подходить к розетке. Запрещается вносить модификации в конструкцию разъемов. Запрещается использовать адаптеры для разъемов с заземленными на массу или на землю электроинструментами. Оригинальная конструкция разъемов и использование соответствующих розеток позволяют снизить риск поражения электротоком.
2. Избегайте контакта с заземленными на массу или землю поверхностями, такими, как трубы, радиаторы отопления, кухонные плиты и холодильники. При заземлении тела на массу или землю значительно возрастает риск поражения электротоком.
3. Запрещается использовать электроинструменты под дождем или в условиях повышенной влажности. Попадание в электроинструмент воды повышает риск поражения электротоком.
4. Запрещается использовать шнур не по назначению. Запрещается использовать кабель для переноски, вытягивания электроинструмента или отключения его от сети питания. Не давайте кабелю попадать в условия повышенной температуры, масло, предотвращайте его контакт с острыми краями или движущимися деталями. Повреждение или перекурчивание кабеля приводит к риску поражения электротоком.
5. При эксплуатации электроинструмента вне помещения используйте только пригодный для этих целей удлинитель. Использование надлежащего удлинителя позволяет значительно снизить риск поражения электротоком.
6. При необходимости использования электроинструмента в условиях повышенной влажности обеспечьте наличие устройства защитного отключения (УЗО) в источнике питания. Использование УЗО позволяет снизить риск поражения электротоком.
7. Электроинструменты могут создавать электромагнитные поля (ЭМП), не причиняющие вреда пользователю. Тем не менее, лицам, пользующимся кардиостимуляторами и другими подобными медицинскими устройствами, следует проконсультироваться с производителем устройства и/или врачом перед использованием этого электроинструмента.

Личная безопасность

1. При работе с электроинструментом соблюдайте осторожность, следите за своими действиями и руководствуйтесь здравым смыслом. Запрещается использовать электроинструмент в состоянии усталости или под воздействием наркотиков, алкоголя или лекарств. Секундная потеря внимания при эксплуатации электроинструмента может привести к получению серьезной травмы.
2. Используйте средства индивидуальной защиты. Обязательно надевайте средства защиты органов зрения. Использование в соответствующих условиях таких защитных приспособлений, как респиратор, обувь с защитой от скользящих, каска или средства защиты органов слуха, позволяет значительно снизить вероятность получения травмы.
3. Избегайте случайного включения. Убедитесь, что переключатель находится в положении «ВЫКЛ», прежде чем подключаться к источнику питания и/или батарейный блок, поднимать или переносить инструмент. При переноске электроинструментов не кладите палец на выключатель, а также не подключайте питание к электроинструментам, у которых выключатель находится во включенном положении. Это может привести к несчастному случаю.

4. Перед включением электроинструмента снимите с него все регулировочные ключи. Оставшийся на вращающейся детали электроинструмента регулировочный ключ может стать причиной получения травмы.
5. Не выполняйте непосильные задачи. Старайтесь всегда сохранять равновесие и устойчивость. Это позволит сохранить контроль над электроинструментом в неожиданных ситуациях.
6. Надевайте подходящую одежду. Не носите свободную одежду и украшения. Избегайте контакта волос и одежды с подвижными деталями. Подвижные детали могут зацепиться за свободную одежду, украшения или длинные волосы.
7. Если инструмент снабжается приспособлениями для удаления и сбора пыли, то обеспечьте надлежащее соединение и использование этих приспособлений. Использование пылеулавливания позволяет снизить опасности, связанные с образованием пыли.
8. Не позволяйте себе расслабляться и игнорировать принципы техники безопасности инструмента из чувства хорошей осведомленности, приобретенного в ходе частого использования таких инструментов. Неосторожное действие может привести к серьезной травме в течение доли секунды.
9. Всегда надевайте защитные очки, чтобы уберечь глаза от травмы в процессе использования электроинструментов. Очки должны соответствовать стандарту ANSI Z87.1 в США, EN 166 в Европе или AS/NZS 1336 в Австралии/Новой Зеландии. В Австралии/Новой Зеландии по закону также требуется носить защитную маску на лице.

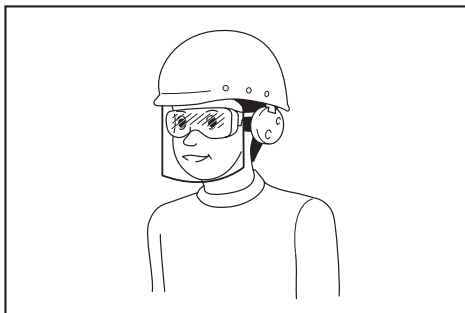

Работодатель несет ответственность за обеспечение использования соответствующих средств защиты операторами инструмента и другими лицами в непосредственной рабочей зоне.

Эксплуатация и уход за электроинструментом

1. Не перегружайте электроинструмент. Используйте подходящий для каждой задачи инструмент. Использование соответствующего электроинструмента позволит качественно и безопасно выполнить соответствующую его характеристикам задачу.
2. Запрещается использование электроинструмента с неработающим переключателем питания. Использование электроинструмента без управления посредством переключателя питания опасно, поэтому такой инструмент подлежит ремонту.
3. Отсоедините разъем от источника питания и/или снимите батарейный блок, если он съемный, с электроинструмента перед выполнением каких-либо регулировок, смены аксессуаров или перед складированием электроинструментов. Эти меры предосторожности позволяют снизить риск случайного включения электроинструмента.
4. Храните электроинструменты в недоступном для детей месте и не позволяйте эксплуатировать инструмент лицам, не ознакомившимся с электроинструментом или инструкциями по его эксплуатации. В неумелых руках электроинструмент представляет серьезную опасность.

5. Выполняйте обслуживание электроинструментов и аксессуаров. Проверьте на предмет смещенных или заедающих вращающихся деталей, сломанных деталей и любых других условий, которые могут влиять на работу электроинструмента. При обнаружении поломок, обязательно отремонтируйте электроинструмент перед повторным использованием. Множество несчастных случаев происходит по причине плохого обслуживания электроинструмента.
6. Обеспечьте своевременную заточку и очистку режущих инструментов. Надлежащее обслуживание режущих инструментов позволяет избежать заедания острых режущих краев и обеспечить более удобное управление.
7. При эксплуатации электроинструмента, принадлежностей, наконечников и т.д. обязательно соблюдайте эти инструкции, принимая во внимание все требования к рабочим условиям и проведению работ. Использование электроинструмента не по назначению может привести к возникновению опасных ситуаций.
8. Предхраняйте ручки и поверхности захвата от влаги, грязи, масла и жира. Скользкие ручки и поверхности для захвата препятствуют безопасному обращению с инструментом и его контролю в непредвиденных ситуациях.
9. При использовании инструмента не надевайте тканевые рабочие перчатки, которые могут запутаться. Запутывание тканевых рабочих перчаток в движущихся частях может привести к травмам.

Использование и уход за аккумулятором

1. Используйте только зарядное устройство, поставленное изготовителем. Зарядное устройство, предназначенное под конкретный тип аккумуляторной батареи, может привести к возгоранию, если будет использовано для неподходящей батареи.
2. Используйте электроинструменты только со специально предназначенными батарейными блоками. Неподходящие аккумуляторные батареи могут привести к получению травм или вызвать возгорание.
3. Неиспользуемую аккумуляторную батарею храните вдали от металлических предметов, например канцелярских скрепок, монет, ключей, гвоздей и прочих небольших металлических предметов, которые могут замкнуть клеммы аккумулятора. Замыкание клемм аккумулятора может привести к получению ожогов или вызвать возгорание.
4. При неправильной эксплуатации из батареи может вытечь электролитическая жидкость. Избегайте контакта с ней. При случайном соприкосновении промойте водой. Если эта жидкость попадет в глаза, обратитесь за медицинской помощью. Жидкость из батареи может вызвать раздражение или ожоги.
5. Запрещается использовать поврежденный или измененный батарейный блок или инструмент. Поврежденные или измененные батареи могут работать непредсказуемо, что может привести к пожару, взрыву или риску получения травмы.
6. Не подвергайте батарейный блок или инструмент воздействию огня или чрезмерно высокой температуры. Воздействие огня или температуры выше 130 °C могут привести к взрыву.
7. Соблюдайте все инструкции по зарядке батарейного блока или инструмента и не заряжайте вне пределов диапазона температур, указанного в данном руководстве. Неправильная зарядка или нарушение указанного диапазона температур могут повредить батарею и повысить опасность возгорания.

Обслуживание

1. К обслуживанию электроинструмента допускается только квалифицированный специалист по ремонту, который использует в работе идентичные запасные части. Это позволит обеспечить безопасную эксплуатацию электроинструмента.
2. Никогда не ремонтируйте поврежденные батарейные блоки. Ремонт батарейных блоков выполняется только производителем или уполномоченными поставщиками услуг.
3. Следуйте инструкциям по смазке и замене принадлежностей

Аккумуляторный садовый опрыскиватель Меры предосторожности

▲ ПРЕДУПРЕЖДЕНИЕ: Риск пожара или взрыва. Не распыляйте легковоспламеняющуюся жидкости, такие как бензин. Найдите соответствующий символ на контейнере.

▲ ПРЕДУПРЕЖДЕНИЕ: Некоторые спреи, созданные из продуктов, используемых с опрыскивателем, содержат химикаты, которые, как известно, вызывают рак, врожденные дефекты и прочие нарушения репродуктивной системы. Вот некоторые примеры этих химикатов:

- соединения в удобрениях
- соединения в инсектицидах, гербицидах и пестицидах
- мышьяк и хром из химически обработанных лесоматериалов. Следуйте инструкциям на контейнерах со всеми такими продуктами. Чтобы уменьшить воздействие этих химикатов, носите утвержденные защитные приспособления, такие как маски для лица, специально предназначенные для фильтрации аэрозолей, перчатки и другое подходящее защитное оснащение.

- Перед использованием каких-либо пестицидов или других материалов для распыления этим опрыскивателем внимательно прочтите этикетку на оригинальном контейнере и следуйте указаниям на ней. Некоторые распыляемые материалы опасны, и их не следует использовать для этого опрыскивателя, так как они могут его повредить и причинить серьезные травмы или материалный ущерб.
- Опасность поражения электротоком. Никогда не распыляйте в направлении электрических розеток.
- Не используйте химикаты товарного качества или химикаты для коммерческих или промышленных целей. Используйте только бытовые химикаты для газонов и сада на водной основе.
- Не заливайте в бак горячие или кипящие жидкости. Это может ослабить или повредить шланг или бак.
- Зона распыления должна быть хорошо вентилируемой.
- Избегайте опрыскивания в ветреные дни. Брызги могут случайно задуть на растения или объекты, которые нельзя опрыскивать.
- Храните опрыскиватель в безопасном, хорошо вентилируемом помещении, предварительно опустошив бак для жидкости.
- Не используйте в этом опрыскивателе едкие (щелочные) самонагревающиеся или коррозионные (кислотные) жидкости. Они могут вызвать коррозию металлических деталей или ослабить бак и шланг.

- **Узнайте состав распыляемого химиката.** Прочтите все Паспорта Безопасности Материалов (ПБМ) и этикетки на контейнерах с химикатом. Следуйте инструкциям по безопасности производителя химикатов.
- **Не оставляйте остатков или распыляемого материала в баке после использования опрыскивателя.** Очищайте после каждого использования.
- **Не курите во время использования опрыскивателя или не распыляйте в местах, где есть искры или пламя.**
- **Риск вспрыскивания.** Не разряжайте непосредственно против кожи.
- **Чтобы снизить риск поражения электротоком, не погружайте опрыскиватель в воду или другую жидкость.** Не помещайте и не храните опрыскиватель в местах, где он может упасть или попасть в ванну или раковину.
- **Проводите обслуживание настоящего изделия.** Тщательно осматривайте опрыскиватель изнутри и снаружи и проверяйте его компоненты перед каждым использованием. Проверьте, есть ли треснутые и изношенные шланги, утечки, засоренные форсунки, отсутствующие или поврежденные детали. При обнаружении повреждений, обязательно отремонтируйте изделие перед повторным использованием. Множество несчастных случаев происходит по причине плохого обслуживания изделия.
- **Перед сливом, очисткой или складированием опрыскивателя отключите батарею от устройства.** Эти меры предосторожности снижают риск случайного включения.
- **Всегда используйте защиту для глаз с боковыми щитками или очками, маркированными в соответствии с ANSI Z87.1.** Несоблюдение этого правила может привести к попаданию жидкости в глаза и привести к серьезным травмам.
- **Защищайте свои лёгкие.** Надевайте защитную маску или респиратор при использовании опрыскивателя. Следование этому правилу снизит риск получения серьезных травм.
- **Аккумуляторы необязательно включать в электрическую розетку, поэтому они всегда в рабочем состоянии.** Помните о возможных опасностях при неиспользовании аккумулятора или при смене аксессуаров. Снимайте батарейный блок, когда инструмент не используется. Соблюдение этого правила снижает риск поражения электротоком, возгорания или серьезных травм.
- **Не размещайте аккумуляторы или их батареи возле огня или источников тепла.** Это снижает риск взрыва и возможного получения травмы.
- **Не раздавливайте, не роняйте и не повреждайте батарейный блок.** Не используйте батарейный блок или зарядное устройство, которые падали или были подвержены резкому удару. Поврежденная батарея может взорваться. Утилизируйте надлежащим образом упавшую или поврежденную батарею.
- **Батареи могут взрываться при наличии источника возгорания, например, контрольной лампы.** Чтобы снизить риск получения серьезных травм, никогда не используйте какие-либо аккумуляторные изделия в присутствии открытого огня. Взорвавшаяся батарея может выбрасывать радиоактивные продукты и химикаты. В случае повреждения воздействию немедленно промойте водой.
- **Не заряжайте аккумулятор во влажном или мокром месте.** Соблюдение этого правила позволит снизить риск поражения электротоком.
- **Для достижения наилучших результатов, аккумулятор следует заряжать в месте, где температура выше 10° C (50 °F), но ниже 40° C (104 ° F).** Чтобы сократить риск получения серьезных травм, не храните на улице или в транспортных средствах.
- **При экстремальном использовании или температурных условиях батарея может протечь.** В случае попадания жидкости на кожу, немедленно промойте ее водой с мылом. Если жидкость попала в глаза, следует промывать их чистой водой в течение не менее 10 минут, затем немедленно обратиться за медицинской помощью. Следование этому правилу снизит риск получения серьезных травм.
- **Не используйте прибор с батарейным питанием под дождем.**
- **Не используйте прибор с батарейным питанием под дождем.** Соблюдайте осторожность при обращении с батареями, чтобы не закоротить батарею токопроводящими материалами, такими как кольца, браслеты и ключи. Батарея или проводник могут перегреться и вызвать ожоги.
- **Не выбрасывайте батарею (батареи) в огонь.** Элемент батареи может взорваться. Руководствуйтесь местными нормами и правилами для соблюдения особых процедур утилизации.
- **Не открывайте и не повреждайте батарею (батареи).** Выделяющийся электролит вызывает коррозию и может привести к повреждению глаз или кожи. При проглатывании он может быть токсичным.
- **Избегайте опасной окружающей среды** - не используйте приборы во влажных и мокрых местах.
- **Используйте подходящий прибор** - не используйте прибор для каких-либо видов работ кроме тех, для которых он предназначен.
- **Не перегружайте прибор** - он будет работать лучше и с меньшей вероятностью риска травмирования со скоростью, для которой он был разработан.
- **Храните неиспользуемые приборы в помещении** - Когда приборы не используются, их следует хранить в сухом, высоко расположенном или замкнутом месте, недоступном для детей.
- **Обслуживайте прибор с осторожностью** - Содержите его в чистоте для обеспечения наилучшей производительности и снижения риска травм. Следуйте инструкциям по замене аксессуаров. Осмотрите шнур прибора, если он поврежден, отремонтируйте его в авторизованном сервисном центре. Держите ручки сухими, чистыми, без масла и жира.
- **Проверьте поврежденные части** - Перед дальнейшим использованием прибора необходимо тщательно проверить защитное ограждение или другую поврежденную часть, чтобы убедиться, что она будет работать должным образом и выполнять свою функцию. Проверить выравнивание движущихся частей, их заедание, помолку частей, монтаж и любые другие условия, которые могут повлиять на его работу. Поврежденное защитное ограждение или другую деталь следует отремонтировать или заменить надлежащим образом в уполномоченном сервисном центре, если иное не указано в данном руководстве.
- **Не опрокидывайте наполненный бак, если крышка бака не затянута, во избежание утечки.**

Важные правила техники безопасности при обращении с аккумуляторной батареей

1. Перед использованием аккумуляторной батареи изучите все инструкции и предупреждающие маркировки, указанные на зарядном устройстве батареи (1), самой батарее (2) и изделии (3), куда вставляется батарея.
2. Не разбирайте и не пытайтесь ремонтировать аккумуляторную батарею. Это может привести к возгоранию, перегреву или даже взрыву прибора.
3. Если время работы резко сократилось, прекратите работу. Продолжение работы может привести к перегреву, получению ожогов и даже взрыву.
4. При попадании электролита в глаза промойте их чистой водой и немедленно обратитесь за медицинской помощью. В противном случае это может привести к потере зрения.
5. Запрещается закорачивать аккумуляторную батарею:
 - (1) Не прикасайтесь к клеммам материалами, проводящими электричество.
 - (2) Избегайте хранения аккумуляторной батареи в контейнере с другими металлическими предметами, такими как гвозди, монеты и т. д.
 - (3) Не подвергайте аккумуляторную батарею воздействию воды или дождя.

Короткое замыкание батареи может создать сильный ток, вызвать перегрев, ожоги и даже разрыв батареи.

6. Не храните и не используйте прибор и аккумуляторную батарею в местах, где температура может достигать или превышать 50°C (122°F).
7. Запрещается сжигать аккумуляторную батарею, даже если она сильно повреждена или полностью изношена. Аккумуляторная батарея может взорваться в огне.
8. Не прибивайте гвоздями, не режьте, не ломайте, не бросайте, не роняйте аккумуляторную батарею и не бейте по ней твердым предметом. Это может привести к возгоранию, перегреву или даже взрыву.
9. Запрещается использовать поврежденную батарею.
10. На литий-ионные батареи распространяются требования Законодательства об опасных грузах.

При коммерческих перевозках, например, третьими лицами или транспортно-экспедиционными агентствами, необходимо соблюдать специальные требования к упаковке и маркировке.

Для подготовки груза к отправке проконсультируйтесь с экспертом по опасным материалам. Кроме того, соблюдайте требования более подробных национальных нормативов.

Оберните лентой или прикройте открытые контакты; расположите батарею в упаковке так, чтобы она лежала неподвижно.

11. Извлеченную аккумуляторную батарею утилизируйте в безопасном месте. При утилизации батареи соблюдайте местные нормативные требования.
12. Используйте батареи только с продуктами, указанными Makita. Установка батарей в несоместимые изделия может привести к возгоранию, перегреву, взрыву или утечке электролита.
13. Если прибор не используется длительное время, извлеките из него батарею.
14. Аккумуляторная батарея может быть горячей во время и после использования, что может вызвать обычные или низкотемпературные ожоги. При обращении с горячей аккумуляторной батареей будьте особо осторожны.
15. Не касайтесь клемм прибора непосредственно после использования, так как они могут нагреться до такой степени, что могут вызвать ожоги.
16. Не допускайте попадания стружки, пыли или грязи в клеммы, отверстия и пазы аккумуляторной батареи. Это может привести к снижению производительности или поломке прибора или аккумуляторной батареи.
17. Если прибор не предназначен для использования вблизи высоковольтных линий электропередач, не используйте аккумуляторную батарею в таких местах. Это может привести к неисправности или поломке прибора или аккумуляторной батареи.
18. Батарею следует хранить в недоступном для детей месте.

СОХРАНИТЕ ЭТИ ИНСТРУКЦИИ.

▲ВНИМАНИЕ: Используйте только оригинальные аккумуляторы Makita. Использование батарей от сторонних изготовителей или батарей с измененной конструкцией может привести к их разрыву и, как следствие, к возгораниям, травмам и повреждениям. Кроме того, это приведет к отмене гарантии Makita на прибор и зарядное устройство.

Советы по продлению срока службы батареи

1. Заряжайте аккумуляторную батарею, не дожидаясь полной разрядки. Всегда останавливайте работу инструмента и заряжайте аккумуляторную батарею, когда вы замечаете, что мощность инструмента падает.
2. Запрещается заряжать полностью заряженную батарею. Избыточный заряд сокращает срок службы батареи.
3. Заряжайте аккумуляторную батарею при температуре 10–40°C (50–104°F). Если аккумуляторная батарея горячая, подождите, пока она остынет, и заряжайте только после этого.
4. Извлеките аккумуляторную батарею из прибора или зарядного устройства, если она не используется.
5. Зарядите аккумуляторную батарею, если она не использовалась длительное время (более шести месяцев).

ИСПОЛЬЗОВАНИЕ И УХОД ЗА АККУМУЛЯТОРНЫМ САДОВЫМ ОПРЫСКИВАТЕЛЕМ

1. Аккумуляторный садовый опрыскиватель может работать на литий-ионной аккумуляторной батарее Makita. Использование неподходящих батарей может привести к возгоранию. Перезаряжайте батареи только с помощью указанного зарядного устройства. Зарядное устройство, которое может подходить для конкретного типа батареи, может привести к возгоранию, если будет использовано для неподходящей батареи.
2. Вставляя или извлекая батарею, всегда кладите аккумуляторный садовый опрыскиватель на ровную и устойчивую поверхность.
3. Не используйте батареи, приспособления или аксессуары, не рекомендованные производителем этого устройства. Использование не рекомендованных батарей, приспособлений или аксессуаров может привести к серьезным травмам.

СБОРКА

⚠ ВНИМАНИЕ:

Перед выполнением каких-либо работ над устройством убедитесь что оно выключено, а аккумуляторная батарея извлечена.

⚠ ВНИМАНИЕ:

Убедитесь, что все детали надежно собраны так, чтобы жидкость не протекала при работе устройства.

Сборка удочки опрыскивателя

1. Снимите колпачок с ручки.
2. Убедитесь, что уплотнительное кольцо на месте, затем навинтите удочку для опрыскивателя на ручку и надежно затяните. См. Рис. 1.
3. Ослабьте удлинительную гайку и вытяните удочку опрыскивателя на желаемую длину.
4. Заново затяните удлинительную гайку.

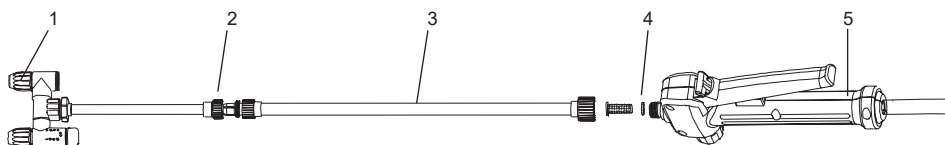

1	Регулируемая распылительная головка	2	Удлинительная гайка
3	Удочка опрыскивателя	4	Уплотнительное кольцо
5	Ручка		

Рис. 1

Плечевой ремень

Прикрепите плечевой ремень к держателям устройства, как показано на рисунке. См. Рис. 2.

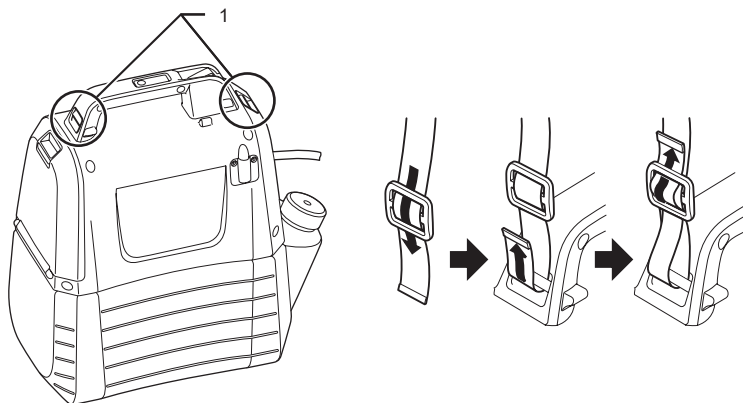

1	Держатель
---	-----------

Рис. 2

ФУНКЦИОНАЛЬНОЕ ОПИСАНИЕ

⚠ ВНИМАНИЕ:

Перед выполнением регулировок или проверкой исправности устройства убедитесь, что оно выключено, а аккумуляторная батарея извлечена.

Установка или извлечение аккумуляторной батареи.

⚠ ВНИМАНИЕ:

- Всегда выключайте устройство перед установкой или извлечением аккумуляторной батареи.
- При установке или извлечении аккумуляторной батареи крепко держите устройство и саму батарею. Если вы не будете крепко держать устройство и аккумуляторную батарею, они могут выскользнуть из рук, что приведет к повреждению устройства и батареи, а также к травмам.
- Не применяйте силу при установке аккумуляторной батареи. Если батарея не входит легко, значит вы устанавливаете ее неправильно.

Для установки аккумуляторной батареи потяните вниз фиксирующий рычаг и затем откройте крышку батареи. Совместите выступ на аккумуляторной батарее с пазом в корпусе и вложите туда батарею. Всегда полностью вставляйте ее до щелчка. См. Рис. 3.

Чтобы извлечь аккумуляторную батарею, вытащите ее из устройства, одновременно нажимая кнопку. См.

Рис. 4.



Рис. 3



Рис. 4

Обозначение остаточного заряда батареи.

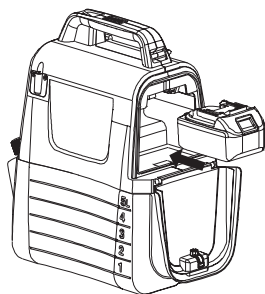
Чтобы посмотреть остаточный заряд батареи, нажмите на кнопку проверки, расположенную на устройстве. Лампы индикаторов включатся на несколько секунд. См. Рис. 5.

Лампы индикаторов		Остаточный заряд батареи
Вкл	Выкл	
■ ■ ■		от 50 % до 100 %
■ ■ □		от 30 % до 50 %
■ □ □		от 0 % до 30 %

ПРИМЕЧАНИЕ.

- В зависимости от условий эксплуатации и температуры окружающей среды индикация может незначительно отличаться от фактической емкости.



Рис. 5

Система защиты устройства/батареи

Устройство оборудовано системой защиты. Эта система автоматически отключает питание двигателя, чтобы продлить срок службы устройства и батареи. Устройство автоматически остановится во время работы, если устройство или батарея будут находиться в одном из следующих условий.

- Защита от перегрузки: Когда устройство работает таким образом, что потребляет аномально высокий ток, оно автоматически останавливается без какой-либо индикации. В такой ситуации выключите устройство и остановите расходование, которое вызвало перегрузку устройства. Затем включите устройство для перезагрузки.
- Защита от переразряда: Когда заряд батареи становится низким, устройство автоматически останавливается. Если устройство не работает, даже при включении переключателей, извлеките аккумуляторную батарею из устройства и зарядите её.

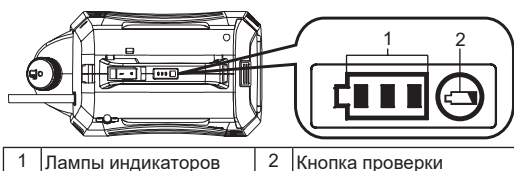
Обозначение оставшегося заряда батареи

Только для аккумуляторных батарей с индикатором







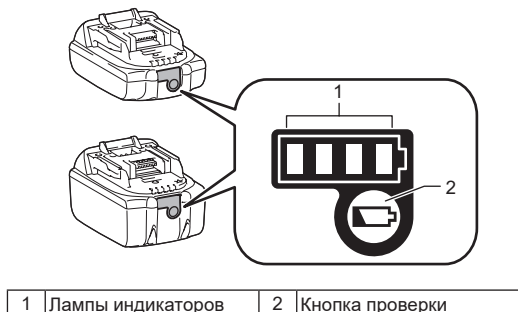

Рис. 6

Чтобы посмотреть оставшийся заряд батареи, нажмите на кнопку, расположенную на батарее. Индикаторы загорятся на несколько секунд.

Лампы индикаторов		Оставшийся заряд
 Вкл	 Выкл	
		от 75 % до 100 %
		от 50 % до 75 %
		от 25 % до 50 %
		от 0 % до 25 %

ПРИМЕЧАНИЕ. В зависимости от условий эксплуатации и температуры окружающей среды индикация может незначительно отличаться от фактической емкости.

ПРИМЕЧАНИЕ. Первая (дальняя левая) индикаторная лампа будет мигать во время работы защитной системы аккумулятора.

Смешивание



ПРЕДУПРЕЖДЕНИЕ! Всегда следуйте инструкциям производителя химикатов по использованию, очистке и хранению, напечатанным на этикетках их продукции. Тщательно очищайте после каждого использования, следуя инструкциям в разделе «Обслуживание и очистка» настоящего руководства. Химикаты следует хранить в недоступном для детей месте. Несоблюдение этого может привести к серьезным травмам.



ПРЕДУПРЕЖДЕНИЕ! ИЗДЕЛИЕ ПРЕДНАЗНАЧЕНО ДЛЯ РАСПЫЛЕНИЯ БЫТОВЫХ ХИМИЧЕСКИХ ВЕЩЕСТВ ДЛЯ ДОМА И САДОВ, ТАКИХ, КАК ГЕРБИЦИДЫ, ФУНГИЦИДЫ, ИНСЕКТИЦИДЫ И УДОБРЕНИЯ.



ВНИМАНИЕ: Убедитесь, что в баке не осталось использованных ранее химикатов. В таком случае может произойти химическая реакция с образованием вредного газа.



ПРИМЕЧАНИЕ: Не переполняйте бак. Это может привести к повреждению устройства.



ПРИМЕЧАНИЕ: Распыляемая жидкость должна быть жидкой, как вода. Более густые жидкости не будут распыляться должным образом.

1. Снимите аккумулятор перед добавлением химической жидкости в бак.
 2. Крепко удерживая бак, поверните его против часовой стрелки, чтобы отделить корпус двигателя от бака. См. Рис. 7.
 3. Отвинтите и снимите мерный стакан.
 4. Отмерьте рекомендованную жидкость. Стакан можно использовать для отмеривания до 50 мл (2 унций) жидкости. См. Рис. 8.
 5. С помощью мерного стакана осторожно влейте жидкость в бак через его заливное отверстие. Вы также можете полностью растворить химическую жидкость в воде в отдельной емкости, а затем вылить ее в бак. Убедитесь, что вы всегда заливаете химическую жидкость в бак через заливное отверстие бака, а не через небольшое отверстие, предназначенное для хранения мерного стакана. Убедитесь, что сетчатый фильтр для заправки бака находится на месте. См. Рис. 9.
 6. Промойте мерный стакан чистой водой.
 7. Установите стакан на место, убедившись, что он надежно закреплен.
 8. Вставьте шланг в углубленную часть фильтра для заправки бака. См. Рис. 10.
 9. Снова прикрепите корпус двигателя к баку и поверните его по часовой стрелке до «Щелчка». См. Рис. 11.
- *Ёмкость в комплект не входит.

Рис. 7



Рис. 8



Рис. 9

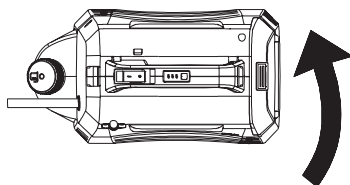

Рис. 10

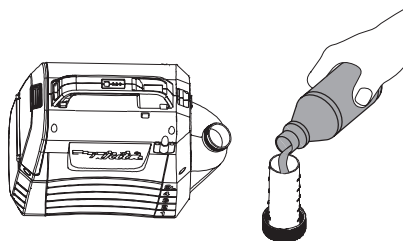

Рис. 11

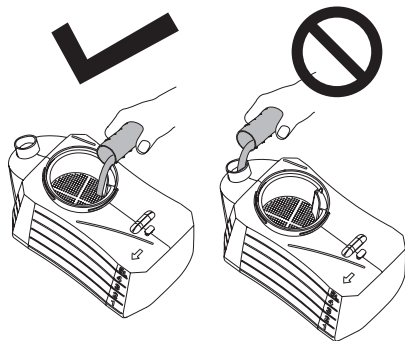

ЭКСПЛУАТАЦИЯ

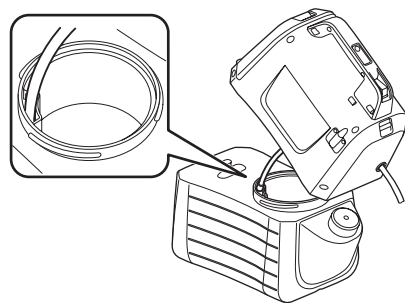
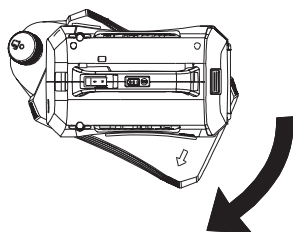

ПРЕДУПРЕЖДЕНИЕ! Риск пожара или взрыва. Зона распыления должна быть хорошо вентилируемой, удаленной от искр или пламени.



ВНИМАНИЕ:

При эксплуатации устройства обязательно плотно застегивайте плечевой ремень на плече.

Включение/выключение устройства

1. Перед работой на устройстве наденьте защитные очки и прочее защитное снаряжение.
2. Нажмите переключатель ВКЛ/ВЫКЛ, чтобы запустить машину.
3. Нажмите и удерживайте рычаг, чтобы начать распыление. См. Рис. 12.
4. Отпустите рычаг, чтобы остановить распыление.

Фиксация

Функция фиксации удобна для непрерывного распыления или при покрытии большой площади.

1. Чтобы зафиксировать, нажмите на рычаг и потяните кнопку фиксации назад, затем отпустите рычаг. См. Рис. 13.
2. Чтобы освободить фиксацию, нажмите на рычаг и толкните кнопку фиксации вперед.

Примечание: Перед установкой батарейного блока в устройство убедитесь, что рычаг не зафиксирован.



Рис. 12

Рис. 13

Настройка на тип с одной головкой

1. Поверните кран в сторону «lock», чтобы использовать устройство по типу с одной головкой. См. Рис. 14.

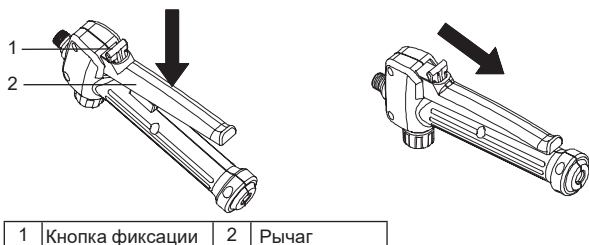

Рис. 14

Регулировка распыления

Жидкость можно распылять или распыливать струей посредством регулируемой распылительной головки.

1. Снимите батарейный блок с устройства.
2. Для распыления жидкости нужно затянуть регулируемую распылительную головку.
3. Для струйного распыливания жидкости нужно ослабить регулируемую распылительную головку.

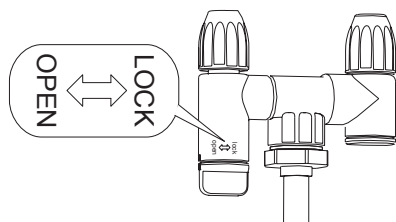
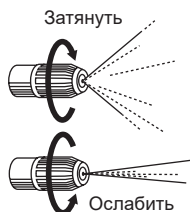

ВНИМАНИЕ

• Не переворачивайте кран более чем на 180°. Рассеивающий выходной конец может сломаться.

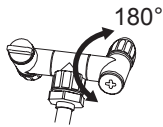

• Нельзя случайно прикасаться к рычагу форсунки при установке форсунки на стойку, во избежание ошибочного распыления.

• Не оставляйте остатки химикатов внутри бака на долгое время. Это может привести к повреждению деталей и сокращению срока службы продукта.

Опрыскивание



ПРЕДУПРЕЖДЕНИЕ! Никогда не ставьте устройство на землю во время использования. Ни в коем случае не допускайте намокания устройства и батареи. Не распыляйте вблизи или непосредственно против устройств.

1. Направляйте форсунку опрыскивателя прямо на растения или объекты, которые вы хотите обработать.
2. Никогда не направляйте распыляющий наконечник удочки на себя или других людей.
3. Не забывайте о брызгах, становитесь достаточно далеко от распыляемого объекта, чтобы брызги не попали на вас.
4. Никогда не распыляйте в направлении людей или животных; всегда распыляйте по ветру.
5. Избегайте опрыскивания в ветреные дни. Брызги может случайно задуть на растения или объекты, которые нельзя опрыскивать.

ОБСЛУЖИВАНИЕ И ОЧИСТКА

ВНИМАНИЕ:

Прежде чем пытаться выполнить осмотр или провести техническое обслуживание устройства, выключите его и извлеките аккумуляторную батарею.

Ремонт и любое другое техническое обслуживание или регулировка должны выполняться авторизованными или заводскими сервисными центрами Makita. При этом всегда должны использоваться оригинальные запасные части Makita. Это обеспечивает безопасность и надежность изделия.

ОБСЛУЖИВАНИЕ



ПРЕДУПРЕЖДЕНИЕ! Во избежание серьезных травм всегда извлекайте батарейный блок из устройства на время чистки или выполнения любого обслуживания.



ПРЕДУПРЕЖДЕНИЕ! Всегда используйте защиту для глаз с боковыми щитками или очками, маркированными в соответствии с ANSI Z87.1. Несоблюдение этого правила может привести к попаданию жидкости в глаза и привести к серьезным травмам.



ПРЕДУПРЕЖДЕНИЕ! При обслуживании используйте только идентичные запасные части. Использование любых других деталей может привести к возникновению опасности или к повреждению изделия.



ПРЕДУПРЕЖДЕНИЕ! Ни в коем случае не допускайте контакта тормозной жидкости, бензина, проникающих масел и т.д. с пластиковыми деталями. Химикаты могут повредить, ослабить или разрушить пластик, что может привести к серьезным травмам.



ПРИМЕЧАНИЕ: Периодически осматривайте все изделие на предмет наличия поврежденных, отсутствующих или ослабленных деталей, таких как винты, гайки, болты, колпачки и т.д. Надежно затяните все крепежные детали и колпачки и не используйте данное изделие, пока все отсутствующие или поврежденные детали не будут заменены. За помощью обращайтесь в службу поддержки клиентов или в квалифицированный сервисный центр.



ПРИМЕЧАНИЕ: Запрещается использовать бензин, бензол, растворитель, спирт и подобные вещества. Это может привести к потере цвета, деформации и трещинам.

ОБЩЕЕ ОБСЛУЖИВАНИЕ: Избегайте использования растворителей при чистке пластиковых деталей. Большинство пластмасс легко повреждаются различными типами коммерческих растворителей и могут быть повреждены при их использовании. Используйте чистые ткани для удаления грязи, пыли, масла, жира и т.д.

ЧИСТКА УСТРОЙСТВА



ПРЕДУПРЕЖДЕНИЕ! Всегда храните и утилизируйте химикаты надлежащим образом. Утилизация загрязненной воды для ополаскивания должна производиться в соответствии с местными постановлениями и законами.

СЛИВ БАКА

Если после распыления в баке осталась жидкость, бак следует слить перед очисткой.

- Снимите батарейный блок.
- Снимите корпус двигателя с бака.
- Слейте содержимое через область заправки.

ПРИМЕЧАНИЕ: Слейте жидкость обратно в исходную емкость. Не храните химическую жидкость в баке.

ЧИСТКА БАКА

- Заполните бак чистой водой примерно на одну треть. Можно добавить небольшое количество мягкого бытового моющего средства.

ПРИМЕЧАНИЕ: Никогда не используйте легковоспламеняющиеся химикаты или абразивные чистящие средства для чистки бака.

- Протрите бак снаружи чистой сухой тканью.
- Снова прикрепите корпус двигателя к баку.
- Заново установите батарейный блок. Распыляйте до тех пор, пока бак не будет опорожнен. Обязательно направляйте распылитель на место, которое не будет повреждено распыляемым раствором.
- Долейте и повторите процедуру чистой водой. Возможно, понадобится промыть бак более одного раза, а затем снова слить его, как указано выше.
- Дайте всем частям полностью высохнуть перед повторной установкой частей и складированием устройства.

ЧИСТКА ФОРСУНКИ

Если форсунка засорилось, очистите её согласно следующим шагам.

- Снимите батарейный блок.
- Отвинтите и снимите колпачок форсунки с регулируемой распылительной головки удочки опрыскивателя.
- Проталкивайте небольшой провод через открытые отверстия, чтобы очистить от мусора. Затем промойте чистой водой. См. Рис. 15.
- Протрите регулируемую распылительную головку чистой сухой тканью и снова прикрепите колпачок форсунки к регулируемой распылительной головке.



Рис. 15

ЧИСТКА НАСОСА

Если опрыскиватель не может забрать жидкость из бака или не может распылять жидкость при первом использовании или после длительного хранения. Для очистки насоса выполните следующие процедуры:

1. Выключите устройство и выньте батарею.
2. Снимите удочку опрыскивателя с ручки.
3. Слейте оставшуюся жидкость или поместите остатки жидкости в другую ёмкость, чтобы убедиться, что бак пуст.
4. Отделите корпус двигателя от бака и переверните его вверх дном. См. Рис. 16.
5. Отвинтите красный колпачок, чтобы открыть отверстие для подачи воды, а затем подсоедините отверстие к водопроводному крану. Убедитесь, что уплотнительное кольцо находится внутри красного колпачка.
6. Медленно откройте водопроводный кран и одновременно нажмите на рычаг, чтобы смыть водой весь мусор, приставший к насосу. См. Рис. 17.
7. Отсоедините водопроводный кран и закрутите красный колпачок. Убедитесь, что уплотнительное кольцо внутри колпачка находится на месте.

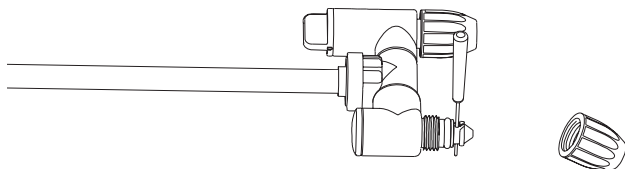
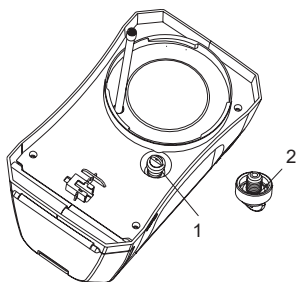

1	Красный колпачок	2	Уплотнительное кольцо
---	------------------	---	-----------------------

Рис. 16



Рис. 17

ДОПОЛНИТЕЛЬНЫЕ АКСЕССУАРЫ

ВНИМАНИЕ:

Эти аксессуары или дополнительные элементы рекомендуется использовать с изделием Makita, указанным в данном руководстве. Использование других аксессуаров или принадлежностей может привести к получению травм. Используйте аксессуары или принадлежности только по назначению.

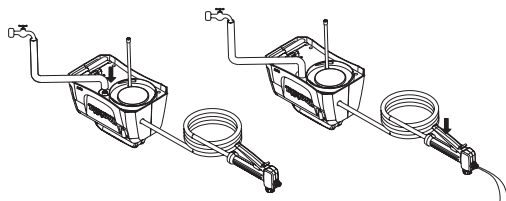
Если вам нужна помощь в получении более подробной информации об этих аксессуарах, обратитесь в ваш Сервисный центр Makita.

- Оригинальная батарея и зарядное устройство Makita.

ПРИМЕЧАНИЕ:

- Некоторые элементы из списка могут быть включены в пакет изделия в качестве стандартных аксессуаров. Комплект поставки может отличаться в разных странах.

Makita Europe N.V.

Jan-Baptist Vinkstraat 2, 3070 Kortenberg, Belgium

Makita Corporation

3-11-8, Sumiyoshi-cho, Anjo, Aichi 446-8502 Japan

www.makita.com



DUS054-10L-SE9(CE)-2310
EN, FR, DE, IT, NL, ES, PT, DA, EL,
TR, SV, NO, FI, LV, LT, ET, RU